

Anonyme. Recueil de planches, sur les sciences, les arts libéraux, et les arts mécaniques, avec leur explication . Neuvième livraison, ou dixième volume. 1995.

1/ Les contenus accessibles sur le site Gallica sont pour la plupart des reproductions numériques d'oeuvres tombées dans le domaine public provenant des collections de la BnF. Leur réutilisation s'inscrit dans le cadre de la loi n°78-753 du 17 juillet 1978 :

\*La réutilisation non commerciale de ces contenus est libre et gratuite dans le respect de la législation en vigueur et notamment du maintien de la mention de source.

\*La réutilisation commerciale de ces contenus est payante et fait l'objet d'une licence. Est entendue par réutilisation commerciale la revente de contenus sous forme de produits élaborés ou de fourniture de service.

Cliquer [ici](#) pour accéder aux tarifs et à la licence

2/ Les contenus de Gallica sont la propriété de la BnF au sens de l'article L.2112-1 du code général de la propriété des personnes publiques.

3/ Quelques contenus sont soumis à un régime de réutilisation particulier. Il s'agit :

\*des reproductions de documents protégés par un droit d'auteur appartenant à un tiers. Ces documents ne peuvent être réutilisés, sauf dans le cadre de la copie privée, sans l'autorisation préalable du titulaire des droits.

\*des reproductions de documents conservés dans les bibliothèques ou autres institutions partenaires. Ceux-ci sont signalés par la mention Source gallica.BnF.fr / Bibliothèque municipale de ... (ou autre partenaire). L'utilisateur est invité à s'informer auprès de ces bibliothèques de leurs conditions de réutilisation.

4/ Gallica constitue une base de données, dont la BnF est le producteur, protégée au sens des articles L341-1 et suivants du code de la propriété intellectuelle.

5/ Les présentes conditions d'utilisation des contenus de Gallica sont régies par la loi française. En cas de réutilisation prévue dans un autre pays, il appartient à chaque utilisateur de vérifier la conformité de son projet avec le droit de ce pays.

6/ L'utilisateur s'engage à respecter les présentes conditions d'utilisation ainsi que la législation en vigueur, notamment en matière de propriété intellectuelle. En cas de non respect de ces dispositions, il est notamment passible d'une amende prévue par la loi du 17 juillet 1978.

7/ Pour obtenir un document de Gallica en haute définition, contacter [reutilisation@bnf.fr](mailto:reutilisation@bnf.fr).

**R E C U E I L**  
**D E P L A N C H E S ,**  
S U R  
**L E S S C I E N C E S ,**  
**L E S A R T S L I B É R A U X ,**  
E T  
**L E S A R T S M É C H A N I Q U E S ,**  
*A V E C L E U R E X P L I C A T I O N .*

---

NEUVIEME LIVRAISON, ou DIXIEME VOLUME, 337 Planches.

---

S. D.  
e. 8.

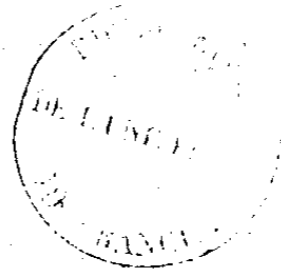

**A P A R I S ,**  
Chez B R I A S S O N , *rue Saint Jacques , à la Science .*

---

M. D C C . L X X I I .

*A V E C A P P R O B A T I O N E T P R I V I L E G E D U R O Y .*

*ETAT des Planches & des Explications relatives aux Arts compris dans ce dixieme Volume.*

Pages d'explications.	Planches.
TEINTURE DES GOBELINS, 2 pag. de Discours, . . .	11 Pl. <i>équival. à 14, à cause de 3 doubles.</i>
TEINTURE EN SOIE OU DE RIVIERE, . . . . . } 2 pag. de Discours, . . .	8 Pl. <i>équival. à 9, à cause d'une double.</i>
THÉÂTRES, . . . . . 4 pag. de Discours, . . .	31 Pl. <i>équival. à 38, à cause de 7 doubles.</i>
<i>Sçavoir:</i> Théâtre d'Herculanum, . . . . . 1 Planche.	
Théâtre de Turin, . . . . .	10 Pl. <i>signées depuis 1 jusqu'à 10.</i>
Salle de la Comédie de Lyon, . . .	2 Pl. <i>signées 1 &amp; 2.</i>
Théâtre d'Argentine, à Rome, . . .	2 Pl. <i>signées 1 &amp; 2.</i>
Théâtre de Tordinone, à Rome, . . .	1 Pl.
Théâtre de S. Charles, à Naples, . . .	2 Pl. <i>signées 1 &amp; 2.</i>
Salle de la Comédie fr. de Paris, . . .	4 Pl. <i>signées depuis 1 jusqu'à 4.</i>
Théâtre de Parme, . . . . .	1 Pl.
Salle des Machines aux Tuileries, . . .	1 Pl.
Salles de Montpellier & de Metz, . . .	1 Pl.
Salle nouvelle de notre Opéra, . . .	2 Pl. <i>signées 1 &amp; 2.</i>
Projet d'une Salle de Concert, . . .	2 Pl. <i>signées 1 &amp; 2.</i>
Projet d'une Salle de Spectacle, . . .	2 Pl. <i>signées 1 &amp; 2.</i>
Salle de Stutgard, . . . . .	1 Pl.

Toutes ces Planches de Théâtres sont signées depuis A jusqu'à G G.

MACHINES DE THÉÂTRES, ) 8 pag. de Discours, . . . 49 Pl. } *équival. à 93, à cause de 38*  
deux Sections . . . . . } *doubles & 4 triples.*

Les Planches de la premiere Section sont signées depuis 1 jusqu'à 27, & depuis A jusqu'à DD.

Les Planches de la seconde, sont signées depuis 1 jusqu'à 22, & depuis a jusqu'à y.

TIREUR ET FILEUR D'OR, . 3 pag. de Discours, . . . 12 Pl.

TONNELIER, . . . . . 3 pag. de Discours, . . . 8 Pl.

TOURNEUR ET TOURS de } 19 pag. de Discours, . . . 87 Pl.  
toute espece, . . . . . }

VANNIER, . . . . . 1 pag. de Discours, . . . 3 Pl.

VERRERIE de toute espece, 9 pag. de Disc. 1<sup>ere</sup>. Sect. 22 Pl. *équival. à 29, à cause de 7 doubles.*

2<sup>e</sup>. Sect. 19 Pl. *équival. à 24, à cause de 5 doubles.*

3<sup>e</sup>. Sect. 10 Pl. *équival. à 13, à cause de 3 doubles.*

Verrerie Angloise. 3 Pl.

Toutes ces Sections sont signées la premiere, depuis 1 jusqu'à 22.

la seconde, depuis 1 jusqu'à 19.

la troisieme, depuis 1 jusqu'à 10.

la Verrerie Angloise, depuis 1 jusqu'à 3.

Et donnent ensemble 54 Planches, *équivalentes à 69, à cause de 15 doubles.*

VITRIER, . . . . . 1 pag. de Discours, . . . 4 Pl.

Les Explications sont de ceux qui ont dessiné les Planches.

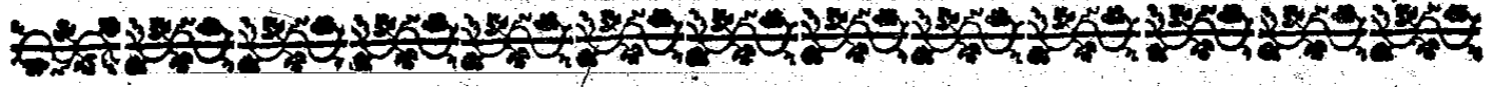

## CERTIFICAT DE L'ACADEMIE.

MESSEURS les Libraires associés à l'Encyclopédie ayant demandé à l'Académie des Commissaires pour vérifier le nombre des Dessins & Gravures concernant les Arts & Métiers qu'ils se proposent de publier: Nous Commissaires soussignés, certifions avoir vû, examiné & vérifié toutes les Planches & Dessins mentionnés au présent Etat montant au nombre de six cens sur cent trente Arts, dans lesquelles nous n'avons rien reconnu qui ait été copié d'après les Planches de M. de Réaumur. En foi de quoi nous avons signé le présent Certificat. A Paris, ce 16 Janvier 1760. MORAND. NOLLET. DE PARCIEUX. DE LA LANDE.

## APPROBATION.

J'AI examiné par ordre de Monseigneur le Chancelier trois cens trente-sept Planches gravées, avec leurs Explications, formant le dixieme Volume du *Recueil général des Planches sur les Sciences, Arts & Métiers*, toutes gravées d'après des Dessins originaux que j'ai vûs & comparés aux Gravures. Je n'ai rien trouvé dans ces Planches qui puisse en empêcher la Publication; & l'exécution ne m'a paru le céder en rien à celle des Volumes précédens. A Paris, le 14 Février 1772. BÉZOUT.

## PRIVILEGE DU ROI.

LOUIS, PAR LA GRACE DE DIEU, ROI DE FRANCE ET DE NAVARRE: A nos amés & féaux Conseillers, les Gens tenans nos Cours de Parlement, Maîtres des Requêtes ordinaires de notre Hôtel, Grand-Conseil, Prevôt de Paris, Baillifs, Sénéchaux, leurs Lieutenans Civils, & autres nos Justiciers qu'il appartiendra. SALUT: Notre amé le sieur BRIASSON, Imprimeur-Libraire, Nous a fait exposer qu'il desireroit faire imprimer & donner au Public une suite de Collection de Planches pour le Dictionnaire des Sciences & des Arts, s'il Nous plaifoit lui accorder nos Lettres de Permission pour ce nécessaires. A CES CAUSES, voulant favorablement traiter l'Exposant, Nous lui avons permis & permettons par ces Présentes de faire imprimer ledit Ouvrage autant de fois que bon lui semblera, & de le faire vendre & débiter par tout notre Royaume pendant le tems de trois années consécutives, à compter du jour de la date des Présentes. Faisons défenses à tous Imprimeurs, Libraires & autres personnes de quelque qualité & condition qu'elles soient, d'en introduire d'impression étrangere dans aucun lieu de notre obéissance. A la charge que ces Présentes seront enregistrées tout au long sur le Registre de la Communauté des Imprimeurs & Libraires de Paris, dans trois mois de la date d'icelles; que l'impression dudit Ouvrage sera faite dans notre Royaume, & non ailleurs, en bon papier & beaux caractères; que l'Impétrant se conformera en tout aux Réglemens de la Librairie, & notamment à celui du 10 Avril 1725, à peine de déchéance de la présente Permission; qu'avant de l'exposer en vente, le Manuscrit qui aura servi de copie à l'impression dud. Ouvrage, sera remis dans le même état où l'Approbation y aura été donnée, es mains de notre très-cher & féal Chevalier, Chancelier, Garde des Sceaux de France, le Sieur DE MAUPEOU, qu'il en fera ensuite remis deux Exemplaires dans notre Bibliothèque publique, un dans celle de notre Château du Louvre, & un dans celle dudit Sieur DE MAUPEOU; le tout à peine de nullité des Présentes. Du contenu desquelles vous mandons & enjoignons de faire jour ledit Exposant & ses ayans cause pleinement & paisiblement, sans souffrir qu'il leur soit fait aucun trouble ou empêchement. Voulons qu'à la copie des Présentes, qui sera imprimée tout au long au commencement ou à la fin dudit Ouvrage, foi soit ajoutée comme à l'Original. Commandons au premier notre Huissier ou Sergent sur ce requis, de faire pour l'exécution d'icelles tous actes requis & nécessaires, sans demander autre permission, & nonobstant Clameur de Haro, Charte Normande & Lettres à ce contraires. CAR tel est notre plaisir. DONNÉ à Paris le quatrieme jour du mois de Décembre, l'an mil sept cent soixante-onze, & de notre Regne le cinquante-septieme. Par le Roi en son Conseil.

LEBEGUE.

Registré sur le Registre XVIII. de la Chambre Royale & Syndicale des Libraires & Imprimeurs de Paris, N. 821, fol. 1564. conformément au Règlement de 1723. A Paris, ce 5 Décembre 1771. J. HERISSANT, Syndic.

# RECUEIL DE PLANCHES

SUR

LES SCIENCES,  
LES ARTS LIBÉRAUX,  
ET LES ARTS MÉCANIQUES,  
AVEC LEUR EXPLICATION.

TEINTURE DES GOBELINS,

CONTENANT quatorze Planches à cause de trois doubles.

## PLANCHE I<sup>re</sup>.

CETTE Planche représente l'intérieur du grand atelier des teinturiers de la Manufacture Royale des Gobelins. *aa*, grande chaudière pour le lavage. *bbb*, robinets pour rendre les eaux de citerne dans les chaudières. *cc*, poches de toile pour passer les eaux de citerne; ces poches sont attachées aux robinets. *d*, grande table sur laquelle montent les ouvriers pour repousser les draps afin de les laver. *e*, cheminée de chaudière. *f*, tour sur lequel l'on tourne les draps pour les teindre. *g*, porte de communication pour la rivière. *h*, chapelet de la pompe à tirer l'eau de la citerne pour la mettre dans le réservoir, & la communiquer aux chaudières. *i*, petit réservoir qui sert à recevoir les eaux du chapelet pour les rendre ensuite dans le grand. *l*, partie du grand réservoir que l'on aperçoit au travers de la porte. *m*, deux ouvriers teinturiers occupés à repousser les draps au lavage avec les repoussoirs dans une chaudière; ces sortes de lavage se font ordinairement à la rivière; mais quand les eaux sont sales l'on prend le parti de les faire dans l'atelier, en se servant des eaux du réservoir passé au robinet *b*, par la poche *c*. *n*, drap lavé ou à laver sur les chevalets. *o*, teinturiers occupés à tourner le drap dans la chaudière pour le teindre. *p*, ouvrier portant des draps à la teinture.

## PLANCHE II.

Intérieur de la machine pour tirer l'eau de la citerne. *aa*, chevaux occupés à faire mouvoir la machine. *b*, pièce de bois tournante dans laquelle est assemblée la roue d'engrenage. *cc*, roue d'engrenage qui fait tourner les lanternes. *dd*, lanternes tournantes par la roue d'engrenage. *ee*, axe ou pièce de bois tournante par le mouvement de la lanterne autour de laquelle elle est assemblée. *f*, roue de fer garnie de crochets pour gripper les chaînes du chapelet. *g*, chapelet de la pompe. *h*, pièce de bois percée dans laquelle passe le chapelet pour faire monter l'eau. *i*, ouverture de la citerne. *k*, petit réservoir d'entrepôt pour rendre ensuite les eaux dans le grand. *l*, gouttière de bois pour la communication des eaux du petit réservoir au grand. *mm*, grand réservoir. *nnn*, assemblage de charpente pour contenir le mouvement de la machine.

## PLANCHE III.

- Fig. 1.* Disposition d'une chaudière avec l'entrée du fourneau. *a*, entrée ou descente du fourneau. *b*, chaudière sur laquelle est monté le tour. *c*, pièce de drap montée sur le tour. *d*, tuyau de communication pour les eaux de citerne.
2. Disposition des chaudières pour réchauffer les cuves du guedre. *a*, descente du fourneau. *b*, chaudière à réchauffer les cuves du guedre. *c*, gouttière pour communiquer l'eau chaude de la chaudière par un trou dans le mur dans les cuves du guedre. *d*, cuve du guedre. *e*, couvercle de la cuve. *f*, tuyau pour remplir les chaudières d'eau.
  3. Brouette pour porter le bois aux fourneaux.
  4. Chevalet pour mettre égoutter les draps. *a*, pièce de drap teint, égouttant sur le chevalet. *b*, bac ou caisse de bois, que l'on met sous le chevalet pour recevoir la teinture qui coule des draps, & même les draps s'ils venoient à tomber, pour les empêcher de se salir.
  5. Le détail du tour en grand. *aa*, axe ou morceau de bois carré sur lequel sont montées les bandes qui supportent le drap. *b*, morceau de fer qui sert de support au tour pour le faire tourner. *c*, autre support fait en manivelle pour tourner. *ddd*, morceaux de bois servant de supports au drap.
  6. Jatte pour porter les teintures de cochenille & autres dans les chaudières. *aa*, bâton traversant la jatte pour donner la facilité à deux hommes de la porter.

## PLANCHE IV.

*Fig. 1.* Proportions géométrales de la coupe d'un fourneau, & les détails de sa construction. *a*, coupe de la chaudière. *bb*, ceintre de bois sur lequel est arrêté le bord de la chaudière. *c*, dessous de la chaudière ou fourneau où l'on met le feu. *d*, petite cheminée du fourneau qui communique dans la grande. *e*, galerie des fourneaux dont la partie supérieure est ouverte, servant de cheminée. *f*, porte du fourneau. *g*, coupe du tuyau pour donner l'eau aux chaudières avec son robinet. *h*, niveau du pavé de l'atelier. *i*, niveau du pavé du fourneau sur lequel l'on met le feu. *l*, niveau du pavé de la galerie. *mmm*, lignes qui marquent la construction en

## TEINTURE DES GOBELINS.

brigue. *nnnnn*, construction en maçonnerie.  
**Fig. 2.** Plans; celui du rez-de-chaussée & celui du souterrain ou fourneau. *a*, plan de la chaudière vu par dessus. *bb*, bord de la chaudière. *cc*, gros clou pour retenir la champagne dans la chaudière. *d*, pavé du fourneau. *ee*, pourtour du fourneau construit en brique. *ff*, corps de maçonnerie pour soutenir la construction en brique. *g*, plan de la galerie. *hh*, grand crochet de fer pour tirer le bois & la braise hors le fourneau.

### P L A N C H E V.

**Fig. 1.** Intérieur d'un fourneau. *a*, intérieur de la galerie. *b*, entrée du fourneau. *c*, crochet de fer pour servir le fourneau. *d*, descente pour aller aux fourneaux. *e*, petite cheminée du fourneau. *f*, grande cheminée de la galerie. *gg*, bois prêt à mettre dans le fourneau. *h*, fendoir ou merlin. *i*, pelle à braise.  
 2. Service du bois pour les fourneaux. *a*, brouette chargée de bois. *b*, soubirail de la galerie des fourneaux dans lequel on précipite le bois.

### P L A N C H E V I.

**Fig. 1.** Service d'une petite pompe à chapelet pour remplir un petit réservoir des eaux de citerne. *a*, petit réservoir des eaux de citerne. *b*, soupape pour laisser écouler les eaux dans les chaudières. *c*, chapelet. *d*, gouttière pour mener l'eau dans le réservoir. *e*, corps de la pompe. *f*, robinet. *g*, entrée de la citerne. *h*, tuyau de plomb pour conduire les eaux aux chaudières.  
 2. Figure d'une truite ou chandelier. *a*, plateau de la truite. *b*, poignée ou manche. *c*, chandelle.  
 3. Champagne qui sert à contenir les draps au milieu du bain dans la chaudière & les empêcher de toucher au fond. *aa*, cercle de fer qui sert de bâtis aux cordes qui composent la champagne. *bb*, corde formant le lisse de la champagne.  
 4. *c*, crochet de fer pour prendre la champagne dans la chaudière. *d*, corde pour retenir le crochet.  
 5. *e*, chaise fleurée pour ramasser l'écume de la chaudière. *f*, corde pour tirer le chaise fleurée. *g*, anneau pour tirer la corde du chaise fleurée.

### P L A N C H E V I I.

**Fig. 1.** Grande cuve aux eaux surs, ce sont les eaux dégraillées par le son. *aa*, cuves aux eaux surs. *b*, échelle pour descendre dans les cuves.  
 2. Manière de tordre les draps. *a*, cuve. *b*, chevalet du tordoir. *c*, tordoir. *d*, crochet du tordoir qui est mobile. *e*, crochet immobile. *f*, drap sur le tordoir. *a*, bâton à tordre. *b*, crochet à mener en cuve. *c*, repouffoir pour laver les draps. *d*, *e*, battes. *f*, sebile de bois. *g*, passoir. *h*, manne. *i*, tamis. *l*, *m*, rables.

### P L A N C H E V I I I.

**Fig. 1.** représentant le service du tour sur lequel l'on met le drap bien étendu, puis un ouvrier tourne le tour, fait plonger le drap d'un côté, & le retire de l'autre, pendant que quatre ouvriers sont occupés à le repouffer avec le repouffoir pour lui faire prendre

également la teinture. *a*, tour dessus la chaudière. *b*, drap bien étendu sur le tour. *c*, ouvrier tournant le tour. *ddd*, ouvriers occupés à repouffer. *e*, chaudière sur laquelle est ajusté le tour. *f*, têtes de clou avec les nœuds des cordes des crochets qui retiennent la champagne. *Voyez* la figure 3 de la Planche VI.

**Fig. 2.** représentant le lavage de rivière, que l'on y fait quand les eaux sont belles. *aa*, ouvriers au lavage de rivière occupés à repouffer au courant les draps; le vant chacun avec un pied la pièce de drap ployée, & la faisant aller à mesure que le repouffoir l'entraîne. *b*, le petit pont de communication de l'atelier à la rivière. *c*, arrêt ou petit grillage pour retenir les draps au lavage. *d*, rivière de Bievre. *ee*, draps au lavage.

### P L A N C H E I X.

**Fig. 1.** Service du couchoir sur lequel est la pièce teinte pour recoucher le drapé avec la brosse à coucher. *aa*, ouvriers occupés à coucher le drap avec la brosse. *b*, drap sur le couchoir. *c*, couchoir à drap. *d*, faudet, petit bâtis de bois sur lequel tombent les draps.  
 2. Service de l'atelier des rames sur lesquelles l'on tend les draps pour les faire sécher. *aaa*, atelier des rames. *b*, partie inférieure qui se leve ou se baisse, selon la largeur des draps. *cc*, murs sur lesquels est arrêté l'atelier. *dd*, crochets de fer pour retenir le drap & le tendre. *ee*, ouvriers occupés à tendre une pièce de drap. *ff*, pièces de drap.

### P L A N C H E X.

**Fig. 1.** Intérieur de l'atelier de la teinture des laines & soies de couleurs. *aa*, petite chaudière. *b*, entrée du fourneau. *c*, ouvrier occupé à teindre les écheveaux. *dd*, ouvriers occupés à mettre l'accord dans la dégradation des couleurs des écheveaux en parallèle avec le papier d'échantillon. *ee*, chevalets. *ff*, bâtons enfilés dans les écheveaux. *gg*, écheveaux. *h*, papier roulé sur lequel sont tournés séparément les échantillons des laines ou soies qui servent aux teinturiers à les conduire dans la teinture des écheveaux. *i*, manne dans laquelle l'on met les ingrédients de la teinture. *l*, seau de cuivre pour la teinture: ils se servent des mêmes outils que les autres teinturiers.

### P L A N C H E X I.

**Fig. 1.** Sechoir du teinturier de laines & soies des Gobelins. *aa*, barres de fer assemblées & scellées au plancher, sur lesquelles se mettent les bâtons qui tiennent les écheveaux. *bbb*, écheveaux tendus sur les bâtons pour sécher. *c*, poêle pour sécher. *d*, ouvrier occupé à former & tordre les écheveaux sur l'épart avec le chevillon & sur la cheville à tortiller. *e*, ouvrier occupé à remettre les écheveaux faits d'accord pour les peser & les délivrer aux ouvriers de la manufacture des tapisseries. *f*, balance. *g*, écheveau tortillé. *h*, épart, morceau de bois pour former les écheveaux. *i*, chevillon pour tordre sur l'épart l'écheveau. *l*, cheville à tortiller. *m*, petit bâton à tortiller.

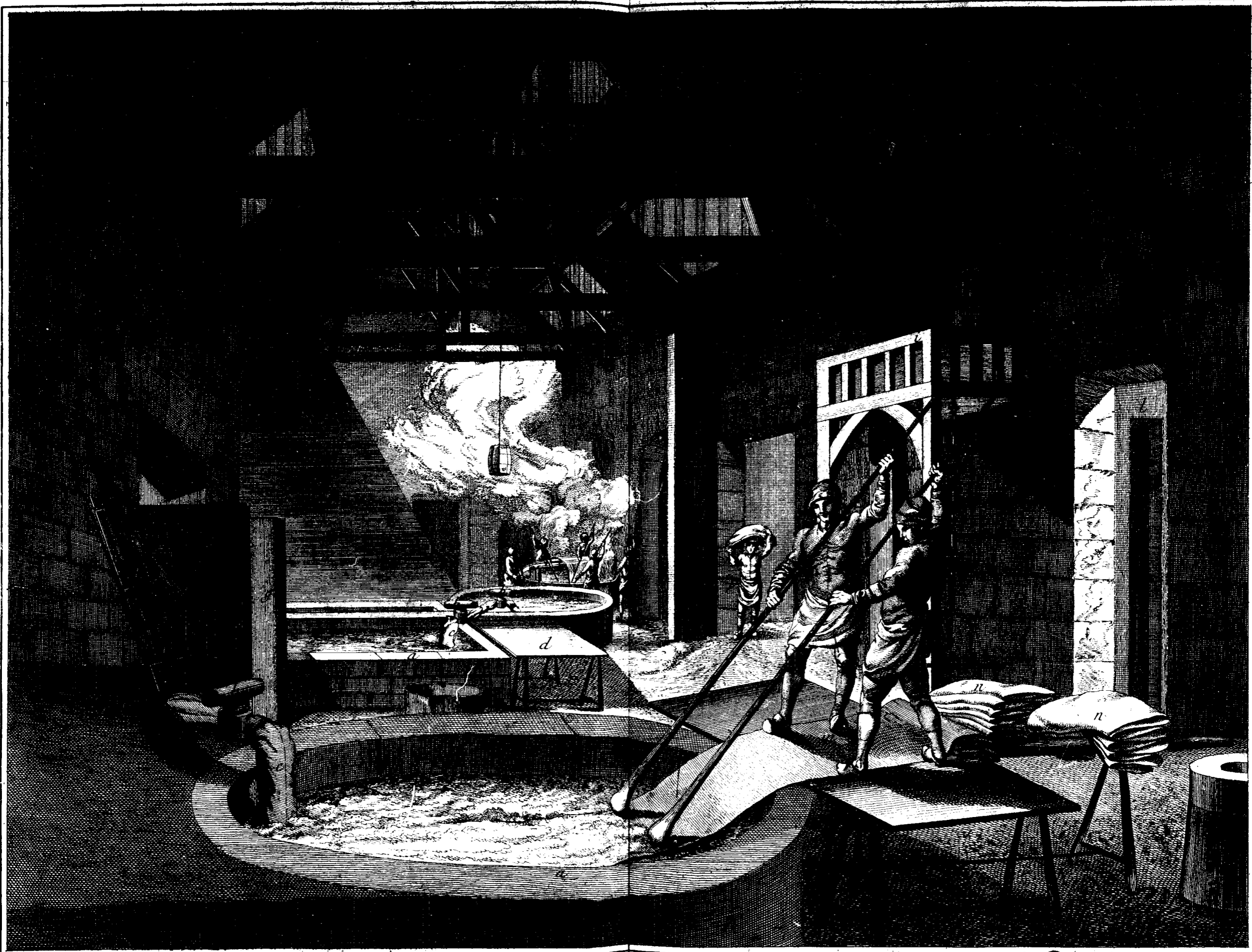

R. adél. del.

Benard fecit.

Teinture des Gobelins, Atelier des Teinturiers et différentes Opérations pour la Teinture des Etoffes.

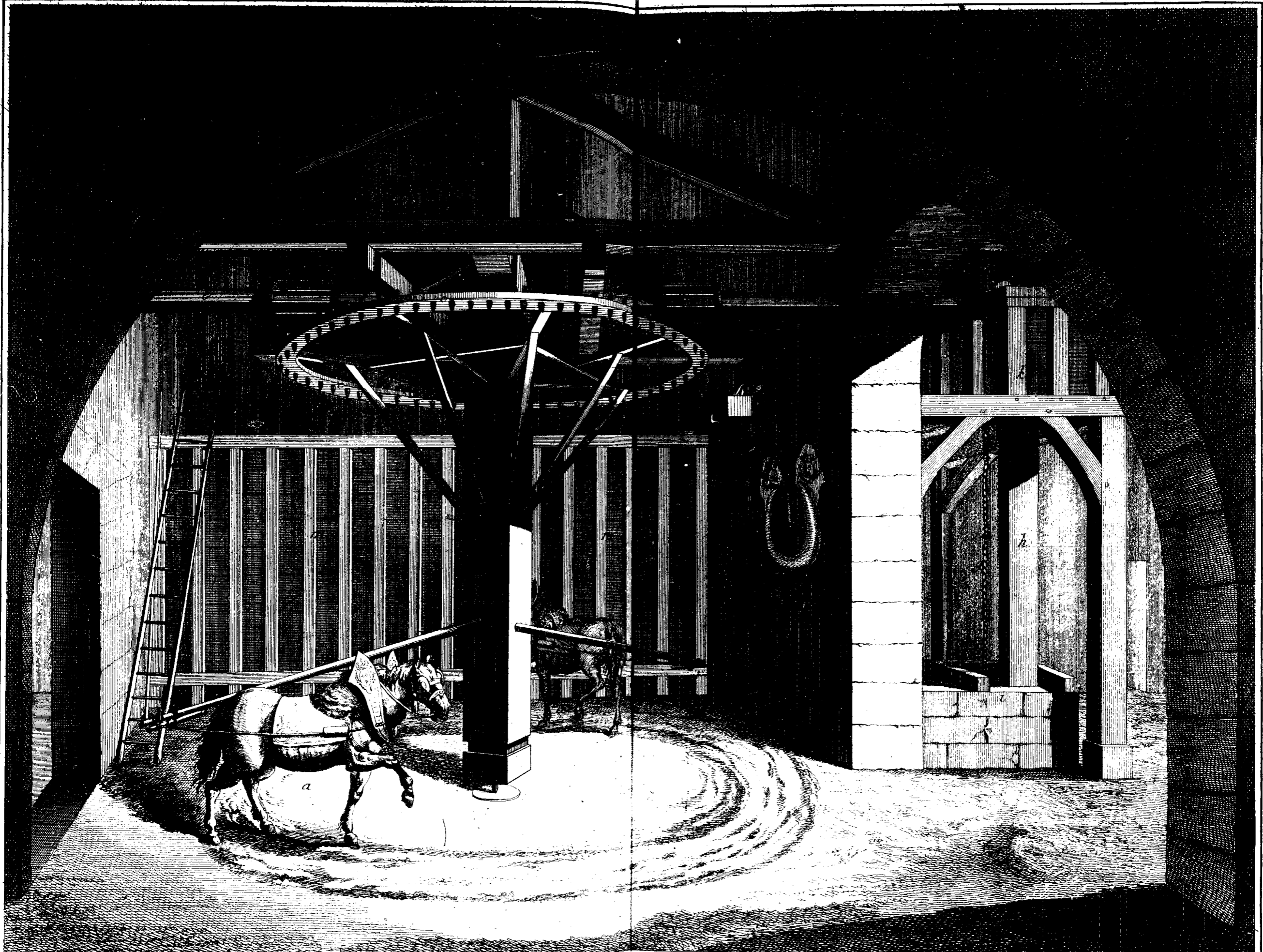

Kudell del.

Bonnard fecit.

*Teinture des Gobelins, Vue de la machine qui sert à tirer l'eau de la Citerne.*



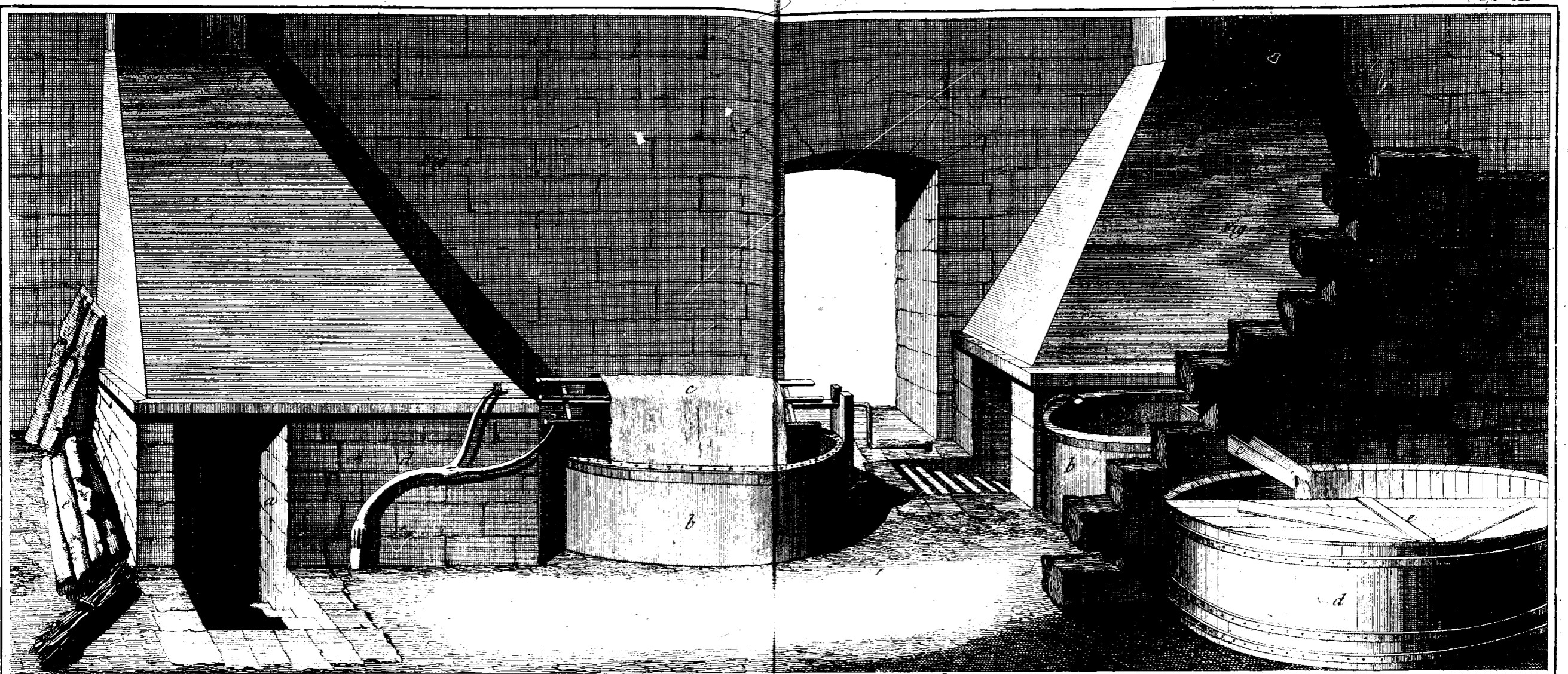

Fig. 3.

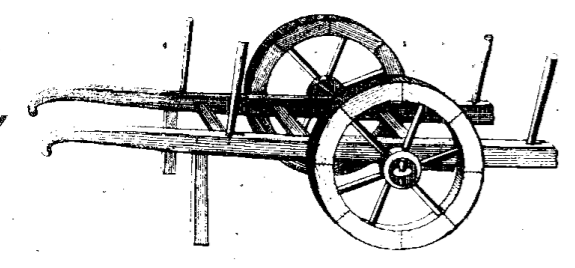

Fig. 4.

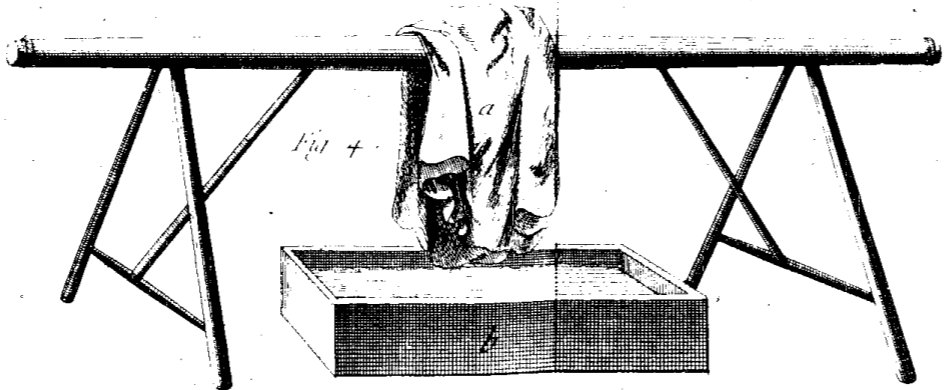

Fig. 5.

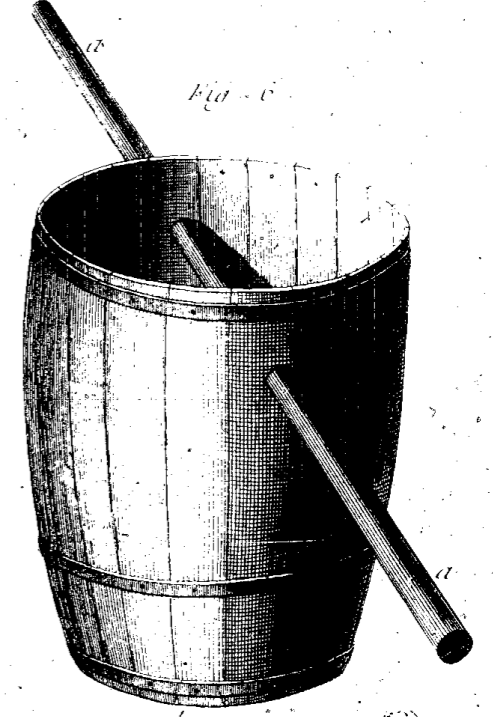
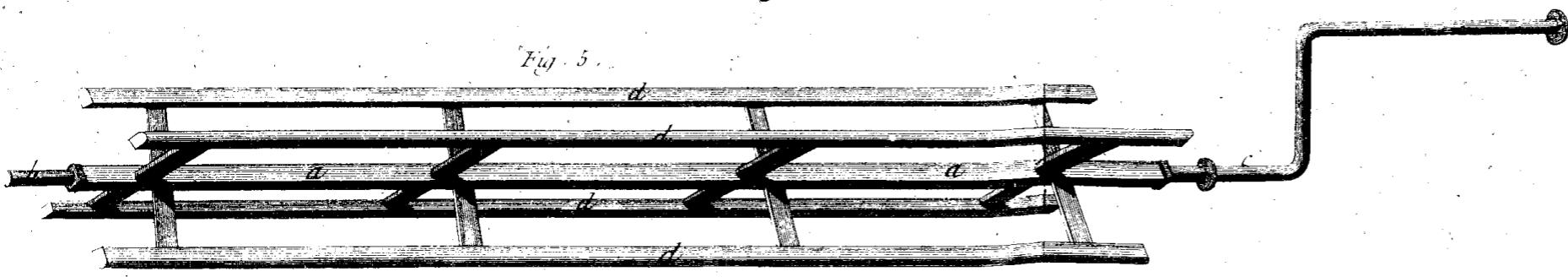

Fig. 5.



Roulet Del.

Bonard Eccl.

*Teinture des Gobelins, dispositions des Chaudières, Entrée des Fourneaux et Ustensiles.*

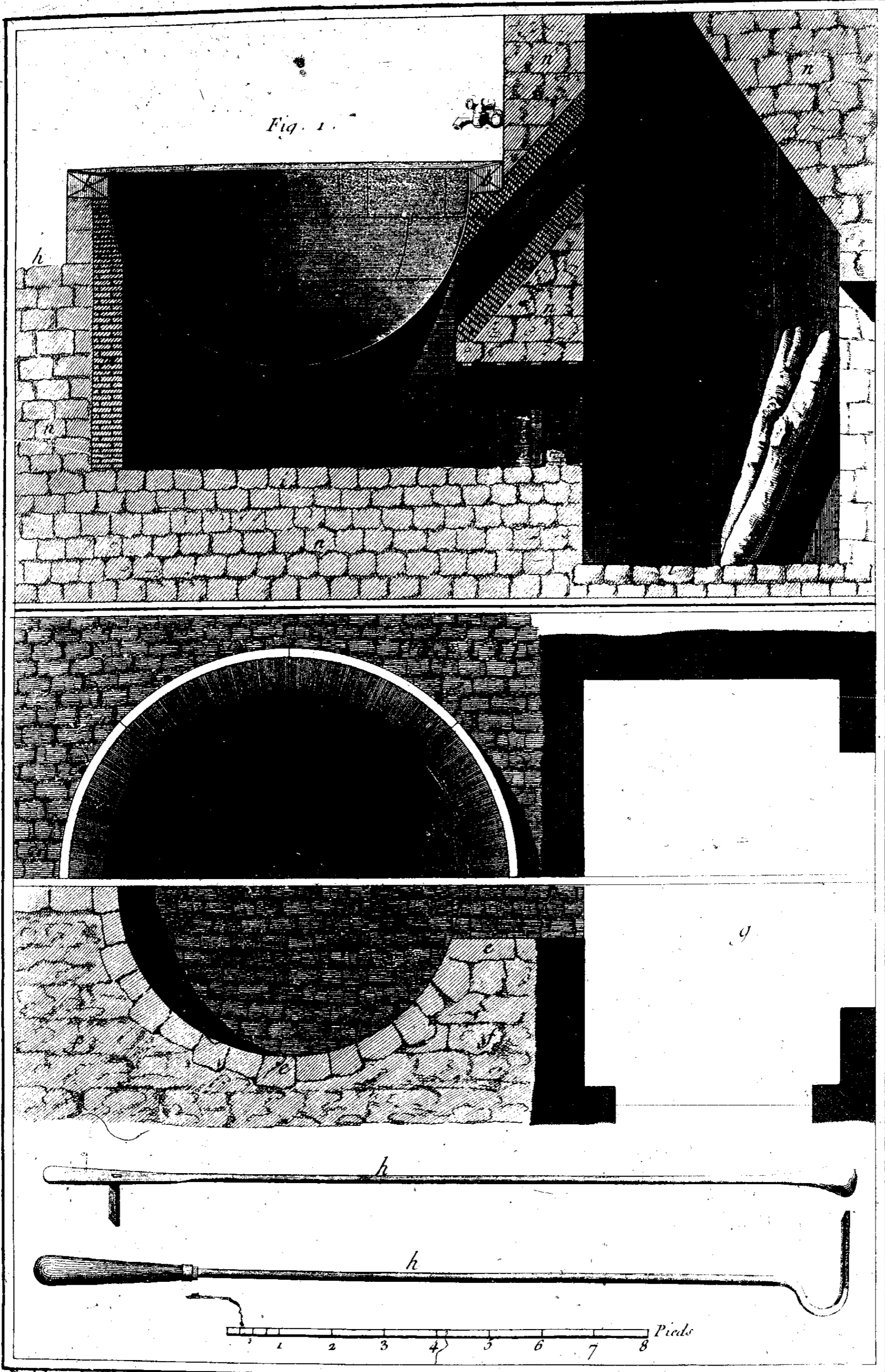

Radel. Del.

Benard. Scul.

Teinture des Gobelins, Plans et Coupe d'un Fourneau, et Outils

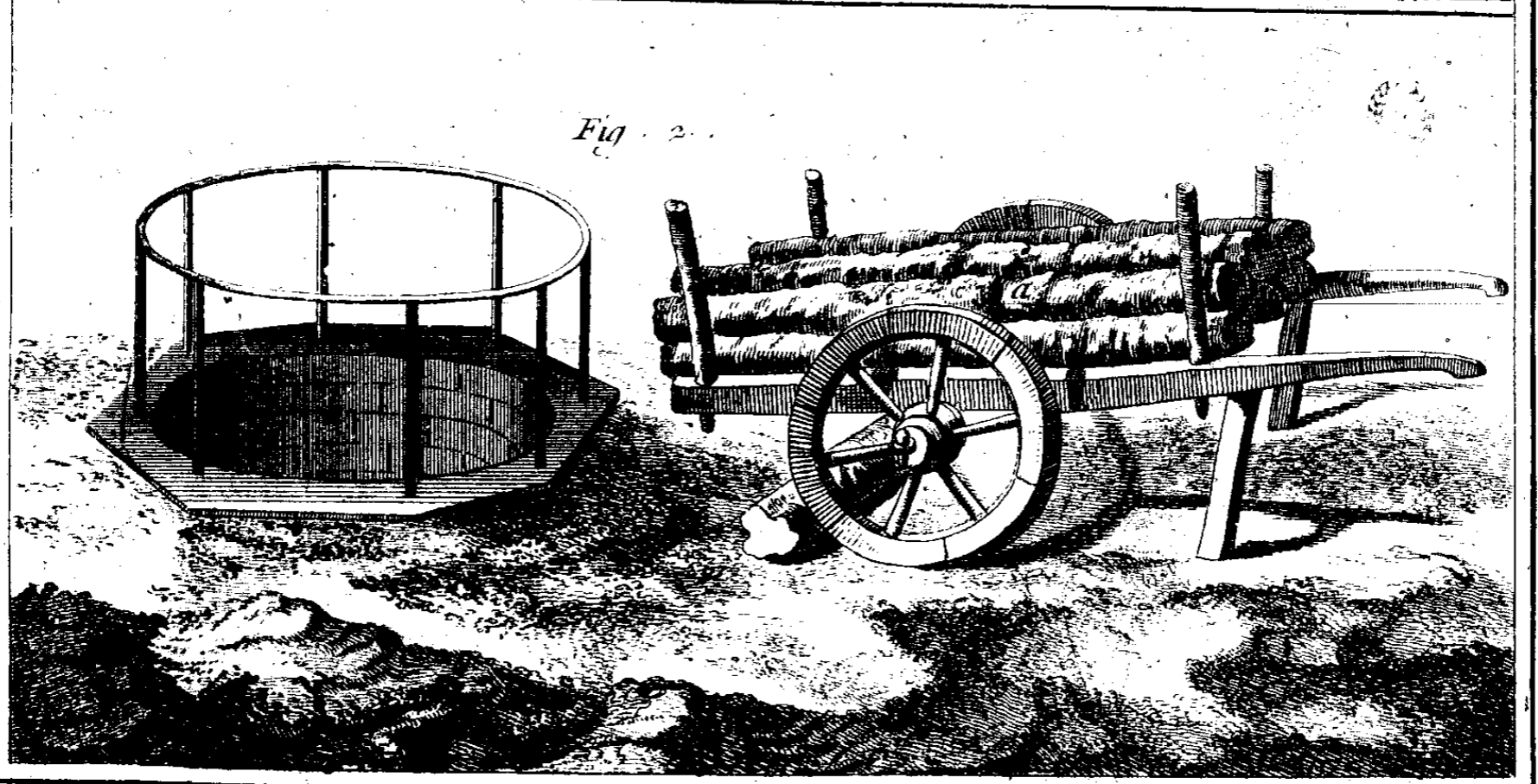
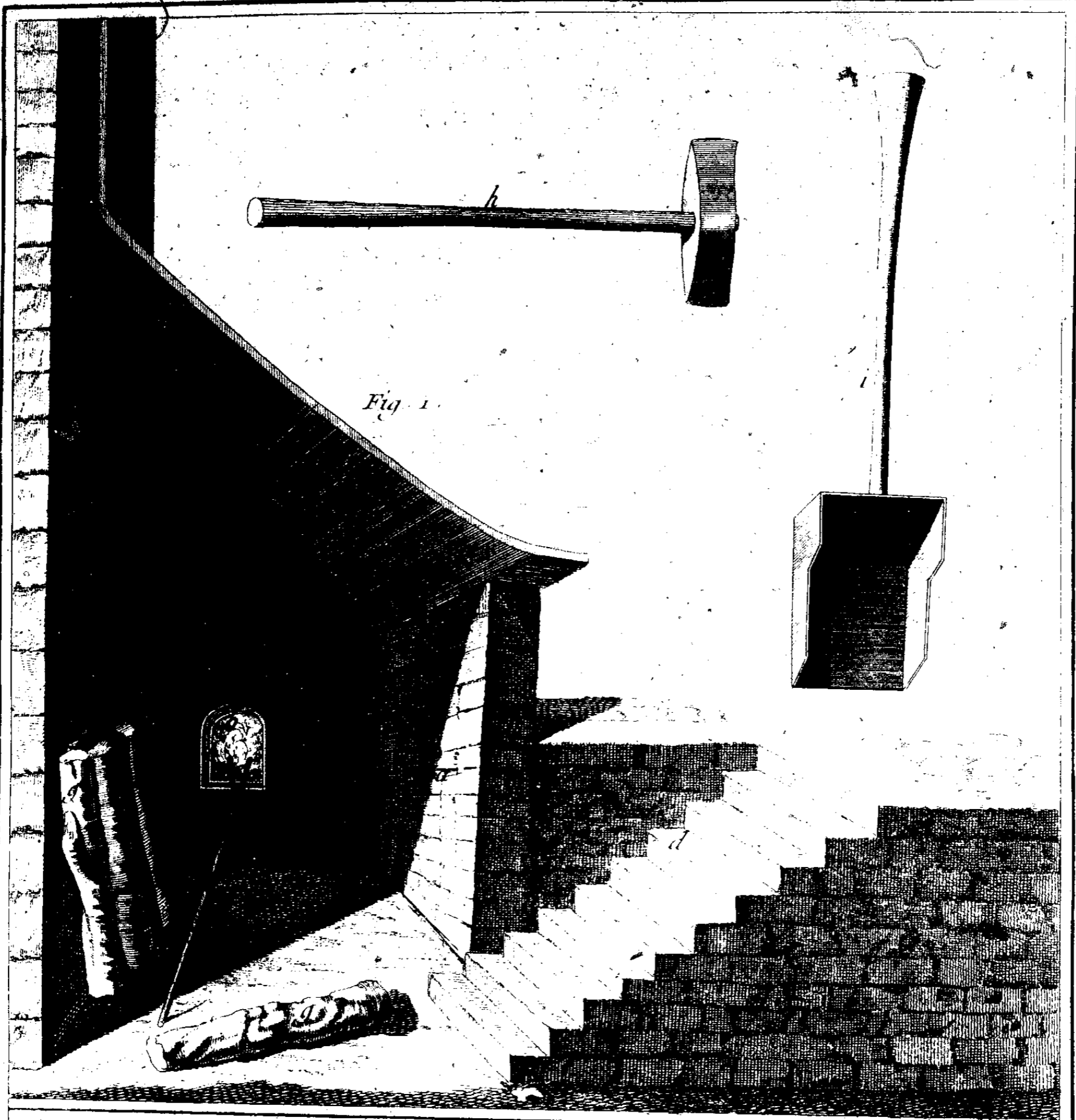

Radel Del.

Renard Fecit.

*Teinture des Gobelins, Intérieur d'un Fourneau, Outils &c.*

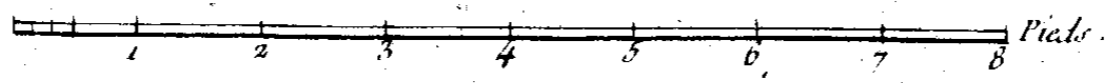
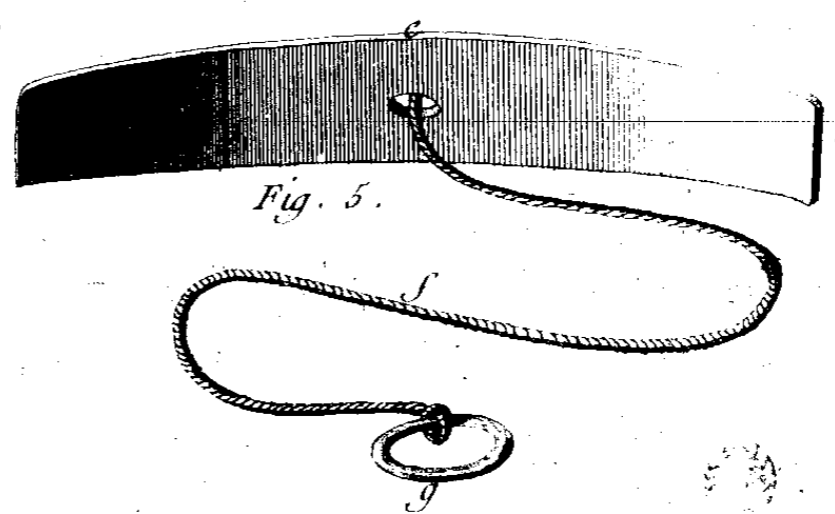
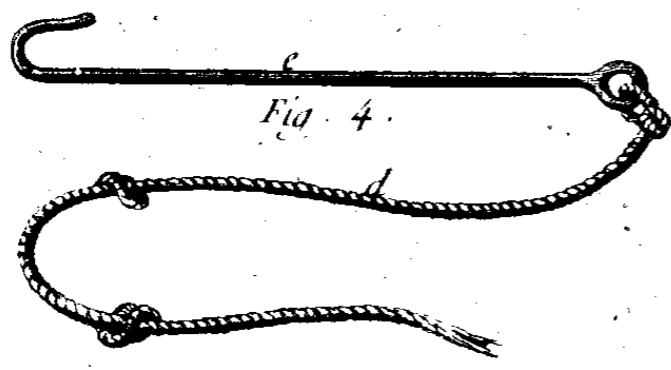
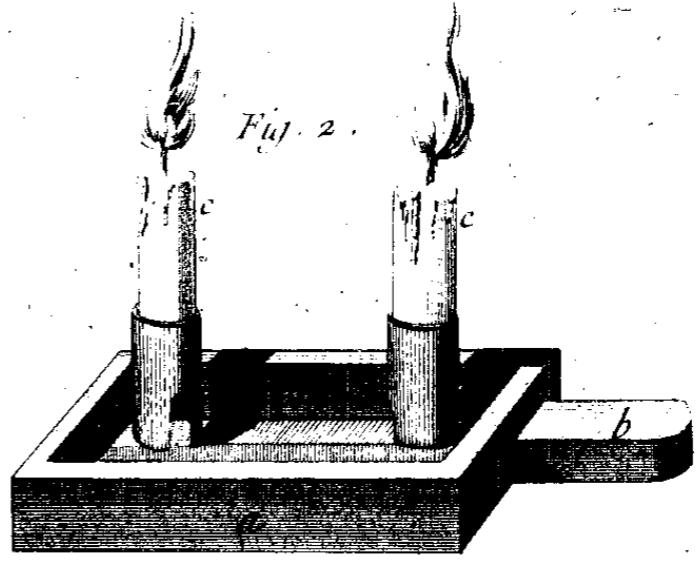
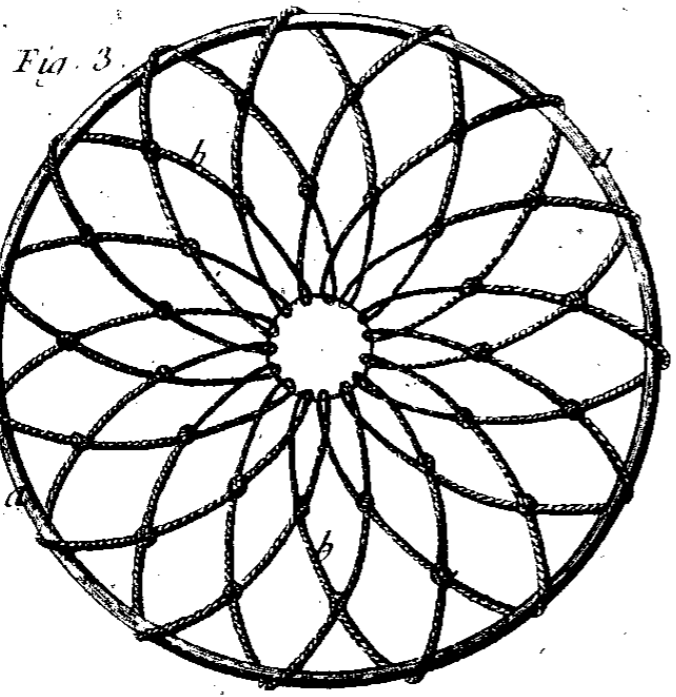
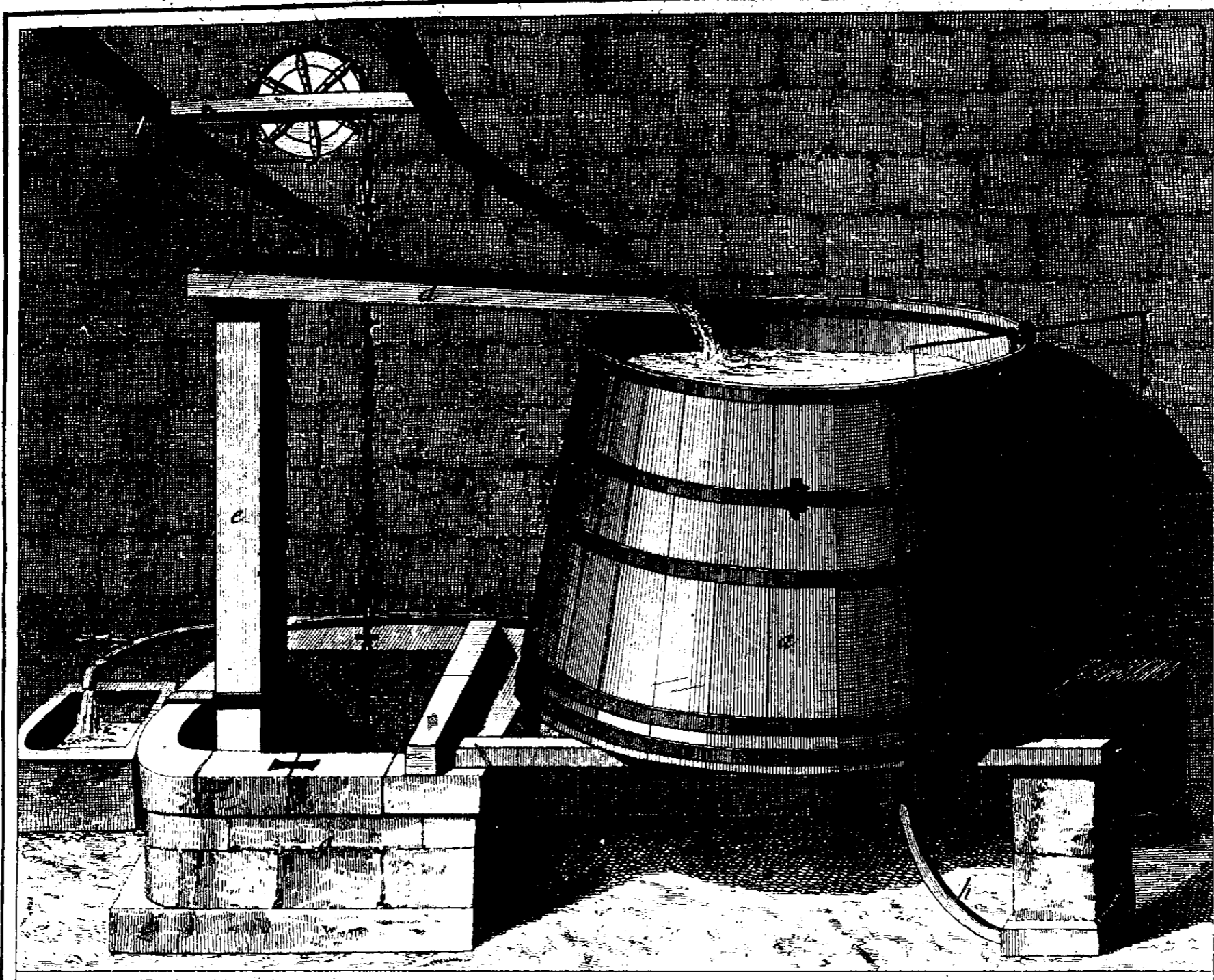

R. del. del.

Benard fecit.

### Teinture des Gobelins,

Pompe à chapelet pour remplir le petit Réservoir des eaux de la Citerne de St. Estenciles.

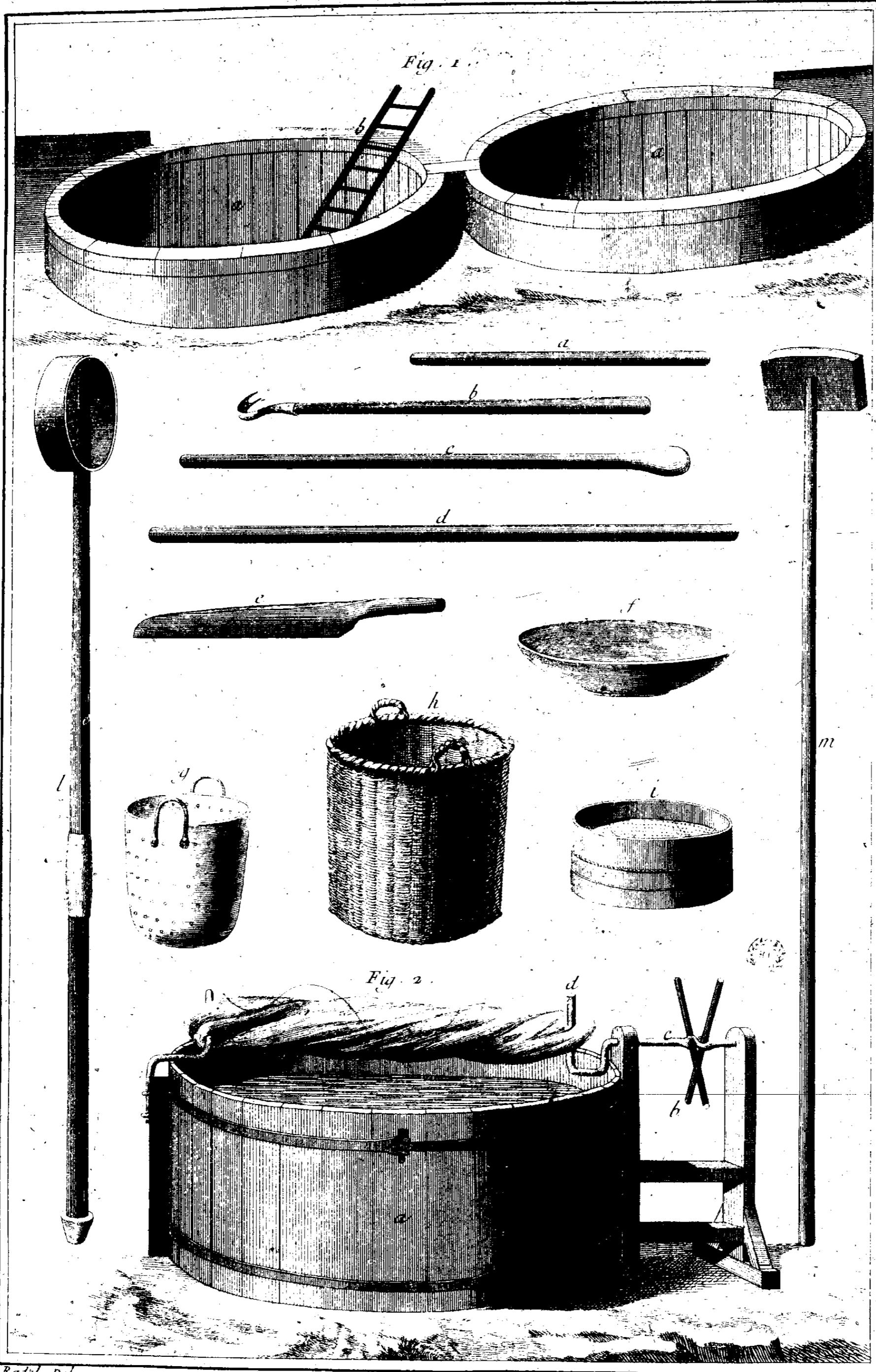

Radel Del.

Bernard Pecc.

Teinture des Gobelins, Tordoir, Outils et Cuvées.

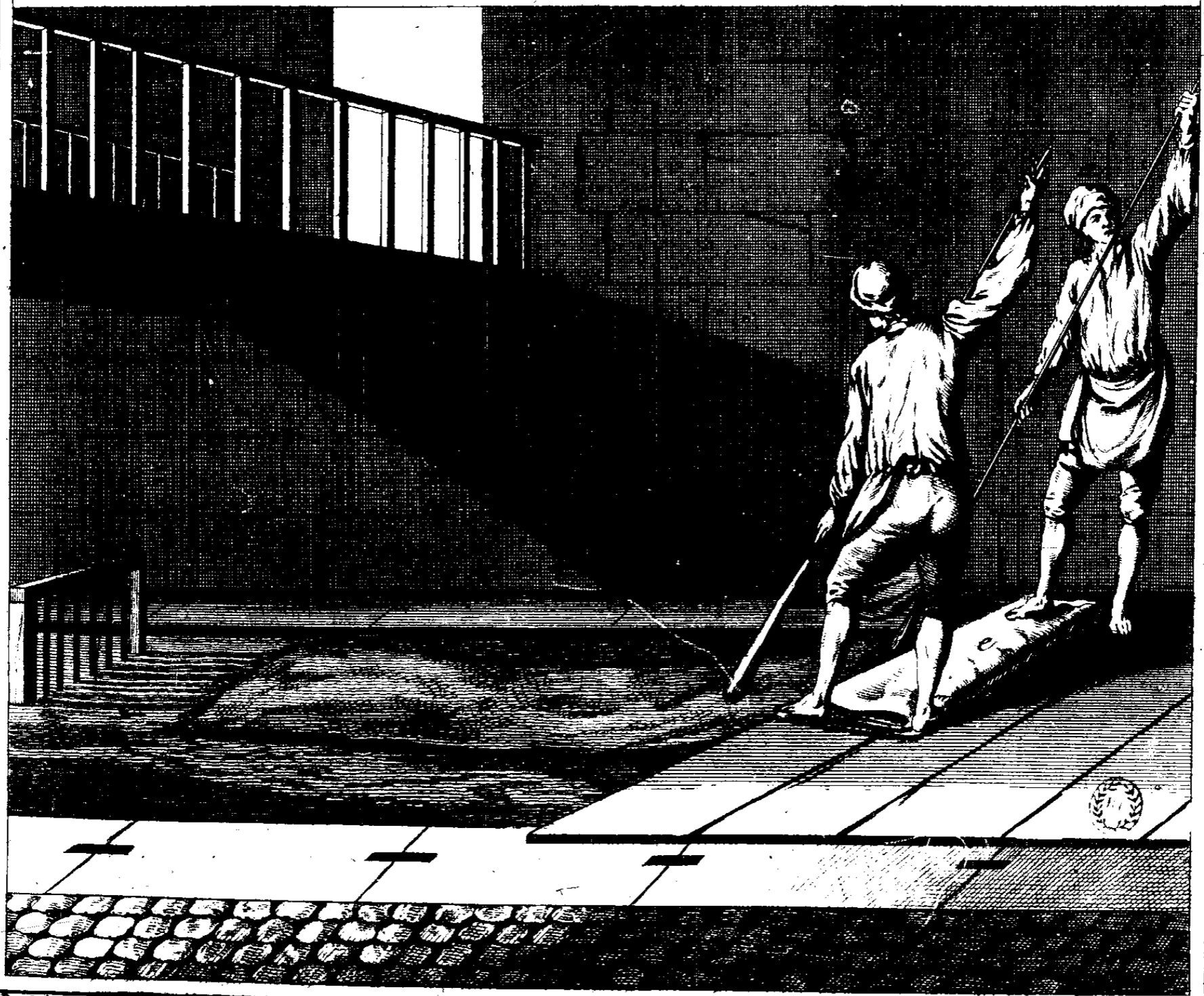

Radel Del.

Benard Fecit.

*Teinture des Gobelins, service du Tour et Lavage de Riviere*

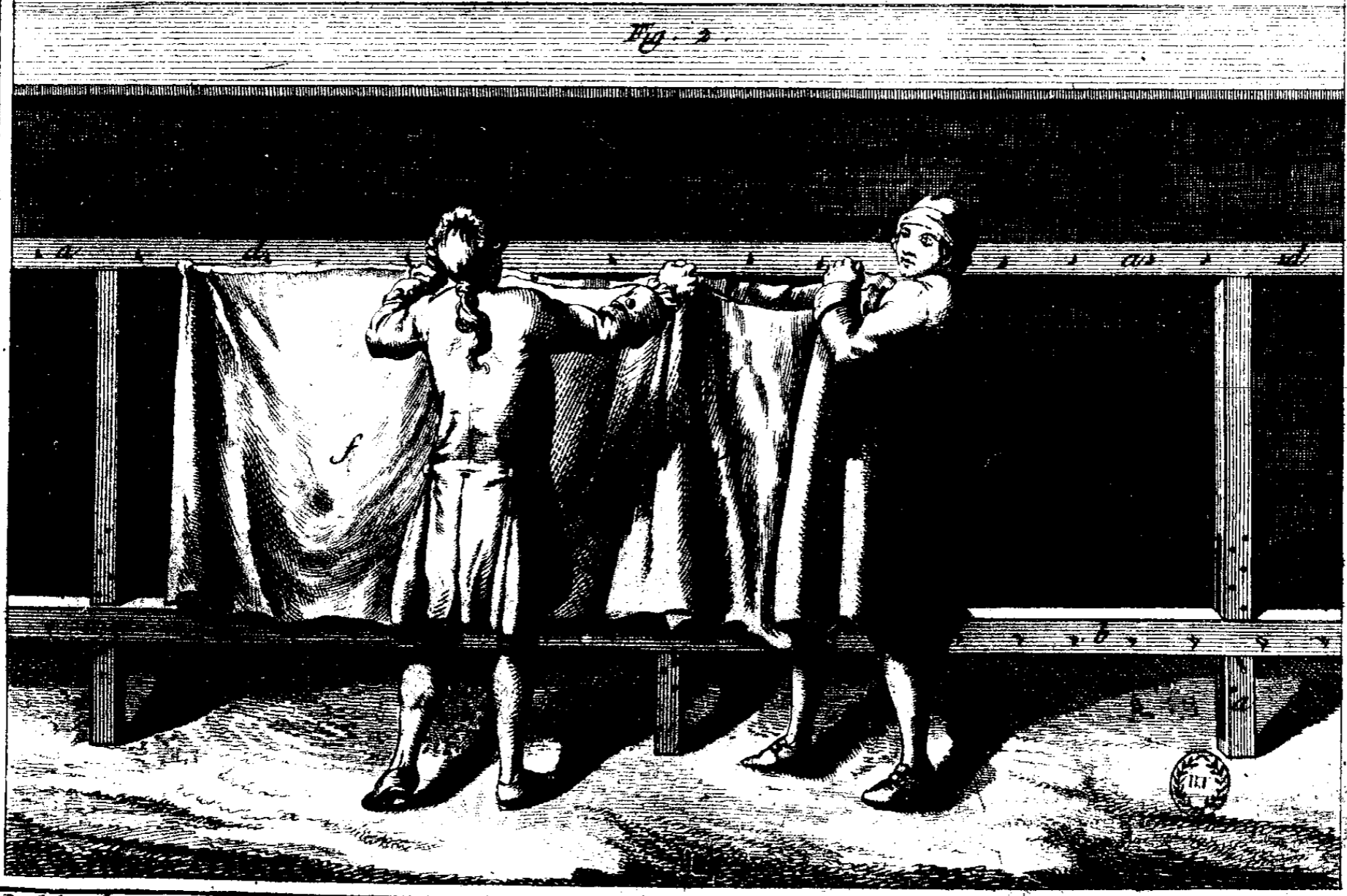
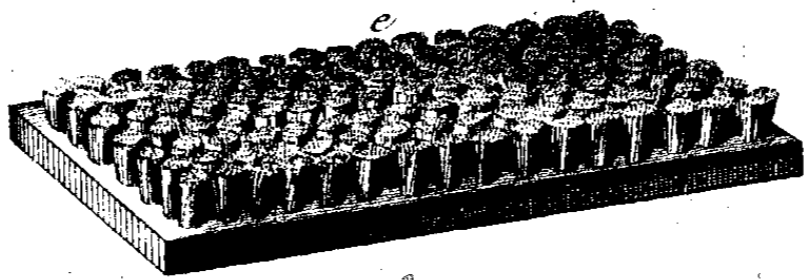
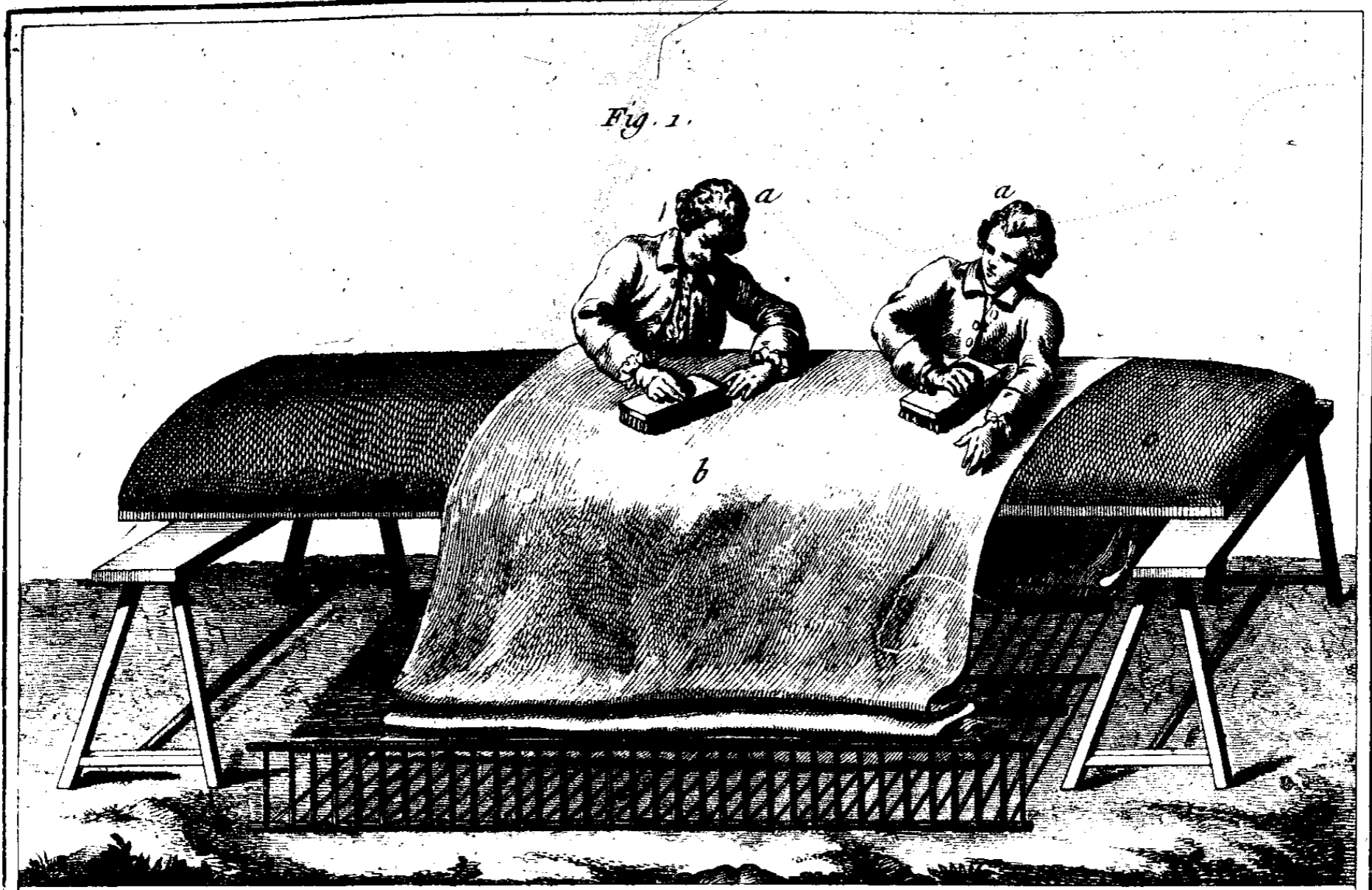

Radel Del.

Benard Fecit.

*Teinture des Gobelins, service du Couchoir et le Séchoir.*

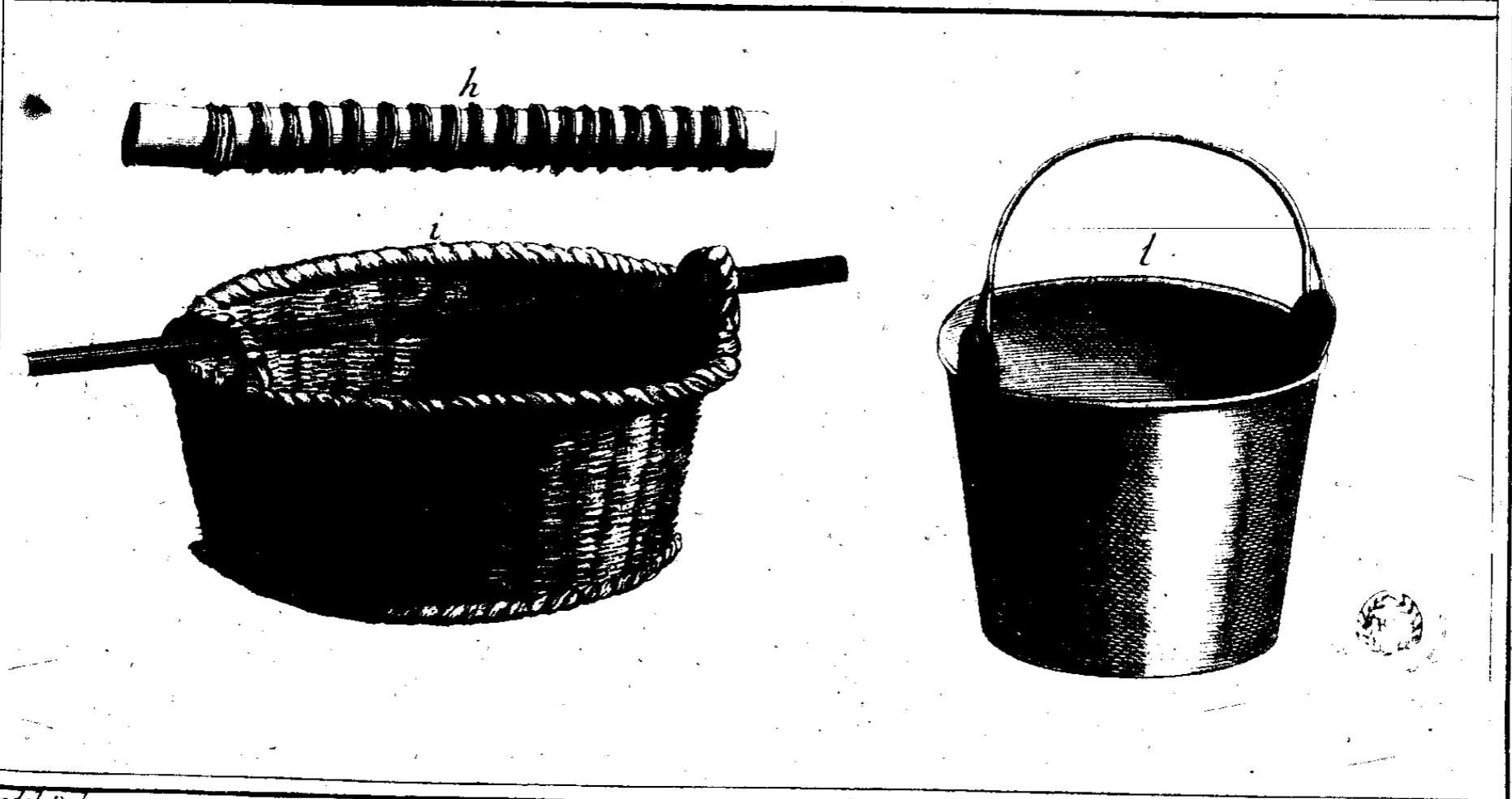

Radel Del.

Benard Fecit

Teinture des Gobelins, Intérieur de l'Atelier de Teinture de Laines et Soies.



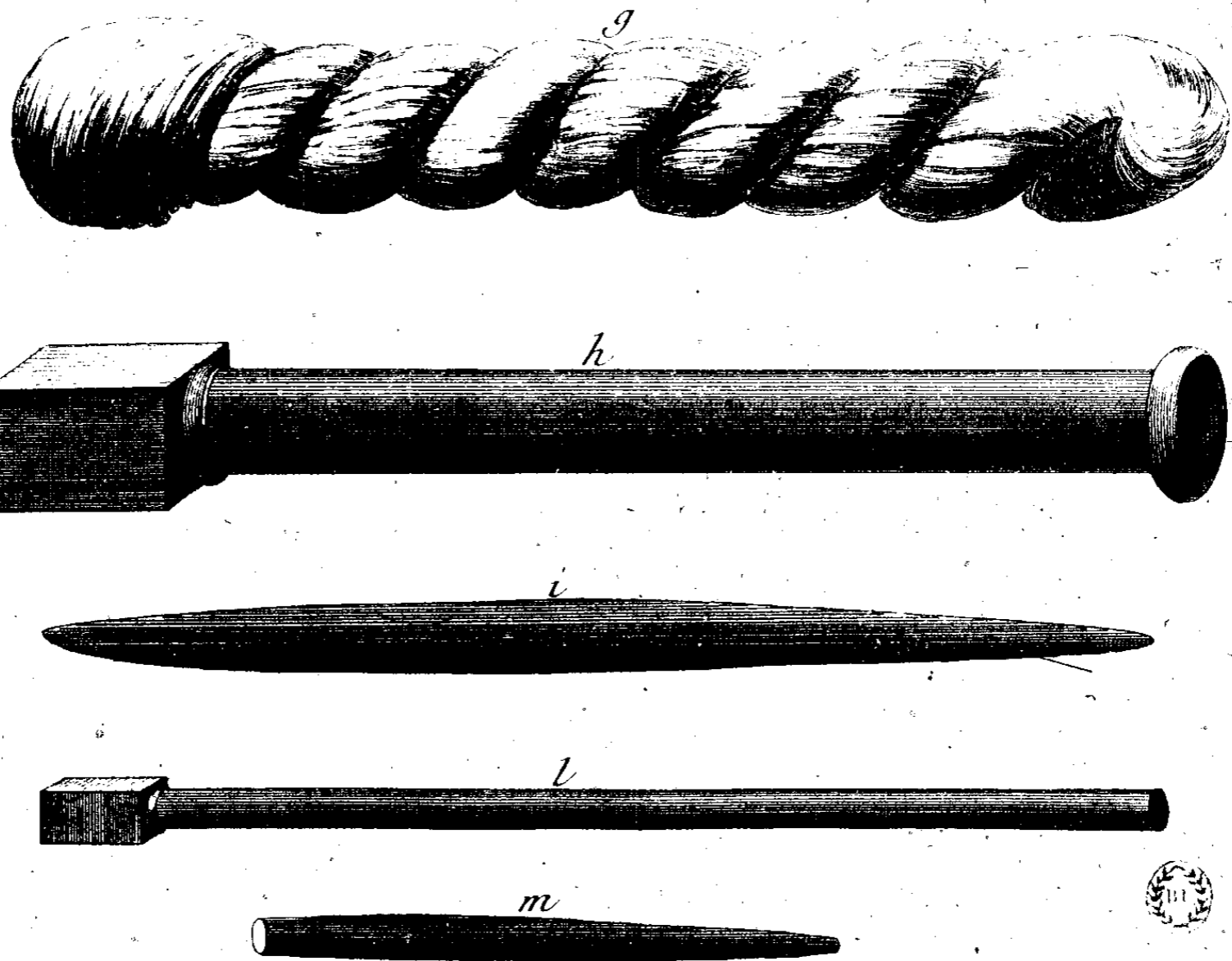
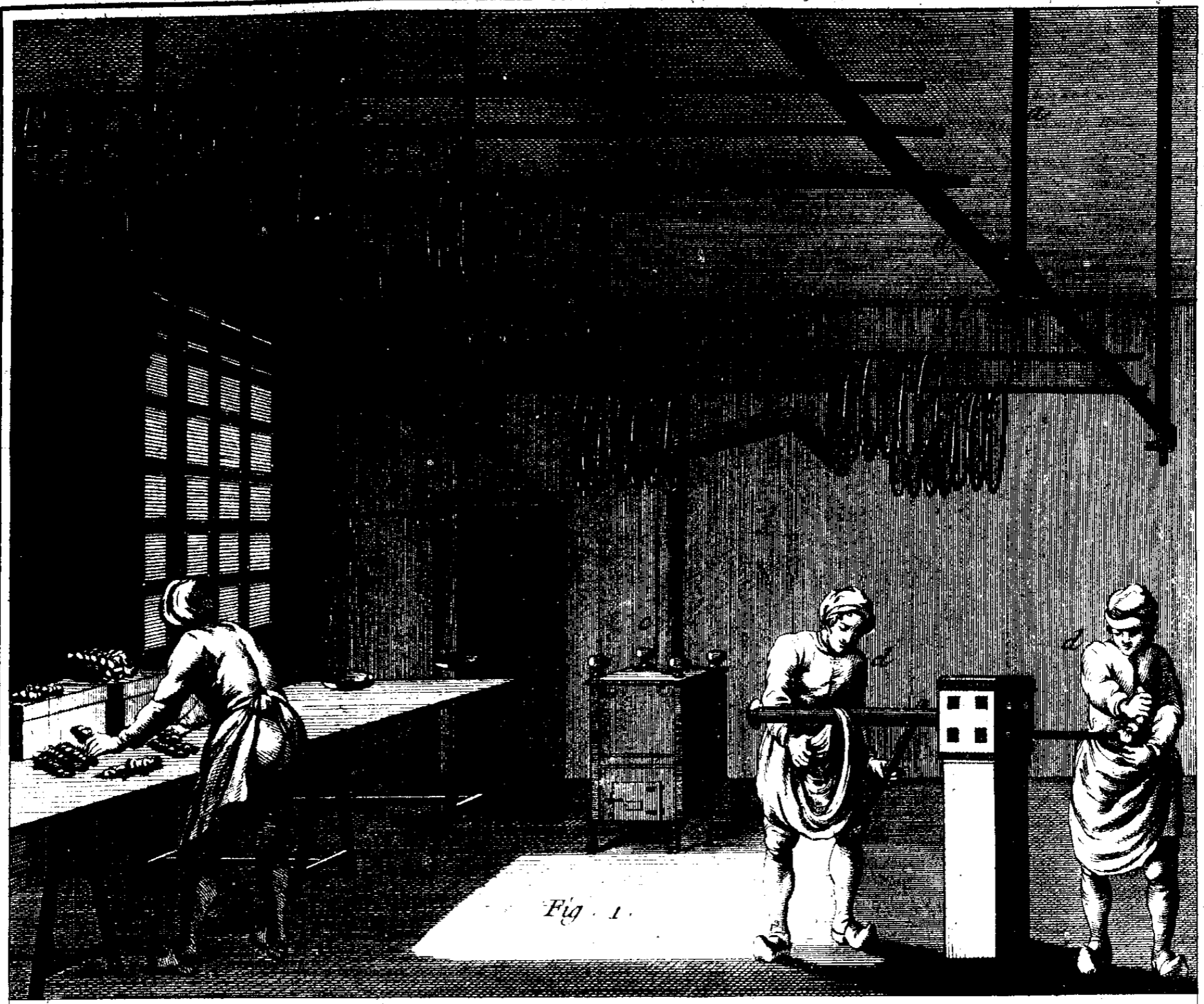

Radel Del.

Benard Ecu

Teinture des Gobelins, Atelier du Séchoir.

# TEINTURIER EN SOIE OU TEINTURIER DE RIVIERE,

CONTENANT neuf Planches à cause d'une double.

## PLANCHE I<sup>re</sup>.

CETTE Planche représente l'intérieur d'un atelier de teinturier en soie ou teinturier de riviere. *a* entrée des fourneaux dans lesquels l'on descend. *bb*, chaudières pour teindre les soies, montées sur leurs fourneaux. *c*, hotte de la cheminée. *d*, tuyaux de plomb qui conduisent l'eau aux chaudières. *e*, robinet de cuivre pour donner l'eau aux chaudières. *f*, grand cassin. *g*, petit cassin. *h*, écumoire. *iii*, grandes chaudières de cuivre. *l*, chauderon ou petite chaudière portative pour laver. *m*, paquet de bâtons pour soutenir les écheveaux dans les chaudières. *n*, seau pour transporter la teinture d'une chaudière à l'autre. *o*, bois pour les fourneaux. *p*, grand seau pour tirer l'eau de la riviere. *q*, petit réservoir pour recevoir l'eau du seau, & le rendre par communication dans les chaudières. *r*, ouvrier à teindre les soies dans la chaudière. *s*, ouvrier à dresser les soies sur l'épart. *t*, ouvrier coupant le bois de teinture en copeaux avec la hache sur un billot. *v*, ouvrier portant les soies au lavage de riviere.

## PLANCHE II.

*Fig. 1.* Détails de construction des chaudières pour le teinturier en soie. *a*, corridor ou galerie de service pour les fourneaux. *b*, porte ou escalier pour descendre à la galerie des fourneaux. *cc*, construction en brique du pourtour des fourneaux. *dd*, construction en maçonnerie pour soutenir la brique. *ee*, entrées des fourneaux sur lesquels sont les échappées de la fumée. *ff*, sols du dessous des chaudières où l'on met le feu. *g*, plan de la chaudière ronde vue par-dessus. *h*, plan de la chaudière ovale vue par-dessus.

1. Coupe d'une chaudière, de son fourneau, & sa construction. *a*, coupe de la chaudière. *bb*, petit mur en brique, faisant le pourtour du fourneau. *c*, intérieur du fourneau pavé de grès, sur lequel l'on met le feu. *d*, entrée du fourneau. *e*, porte du fourneau. *f*, petite cheminée du fourneau qui communique dans la hotte. *g*, niveau de l'atelier. *h*, tuyau de plomb avec son robinet pour donner l'eau aux chaudières. *i*, hotte de la cheminée.
2. Représentant la disposition des chaudières rondes & ovales dans l'atelier. *a*, chaudière ronde. *b*, chaudière ovale. *c*, descente pour entrer dans les fourneaux. *d*, tuyau de communication pour les eaux. *e*, robinet pour donner l'eau aux chaudières.

## PLANCHE III.

*Fig. 1.* Plan & construction de la cuve pour le bleu d'indigo avec la maçonnerie qui l'environne. *a*, mur qui adosse la construction de la cuve au bleu d'indigo. *b*, pourtour en brique qui environne la cuve. *c*, espace entre les parois de la cuve & la maçonnerie. *d*, porte par où l'on met la braise. *e*, fond de la cuve enfoncée dans terre. *f*, partie supérieure de la cuve, vue par-dessus. *g*, tuyau pour échapper la vapeur de la braise.

1. Coupe & construction géométrale de la cuve. *a*, cuve conique, dont la partie la plus étroite est enfoncée dans terre. *b*, partie de la cuve enfoncée dans terre. *c*, ouverture de la cuve. *dd*, petit mur en brique, faisant le pourtour de la cuve. *ee*, parois autour de la cuve pour contenir la braise. *f*, porte pour entrer la braise. *g*, mur en maçonnerie contre lequel est adossée la cuve. *h*, tuyau d'échappée pour la vapeur de la braise.

*Fig. 3.* Vue en perspective de la cuve avec son fourneau. *a*, entrée de la cuve. *b*, massif en brique qui entoure la cuve. *c*, entrée de la braise. *d*, tuyau du fourneau. *e*, ligne ponctuée qui désigne la proportion de la cuve. *f*, pavé de l'atelier. *g*, tamis ou passoir. *h*, plan du tamis. *i*, chauderon. *l*, petite barquette de cuivre avec son patin de fer pour pouvoir se renverser facilement. *m*, pelle pour prendre le charbon ou la braise. *n*, sac pour empêcher la soie. *o*, croc ou fourgon.

## PLANCHE IV.

*Fig. 1.* Intérieur de l'atelier de teinturier en soie, où les ouvriers sont occupés à débrouiller les soies. *a*, ouvrier qui retire de la grande chaudière ronde les sacs ou poches dans lesquels les soies ont été cuites, ou qui jette bas. *b*, ouvrier qui passe en cuve. *c*, bâtons sur lesquels on passe ou on lisse les mateaux de soie pour les teindre: ces baguettes se nomment *lisoirs*. *d*, deux ouvriers qui empêchent les soies pour les faire cuire. *e*, chaudière ronde. *f*, chaudière ovale. *g*, entrée du fourneau. *h*, poche de soie posée sur le treillard. *i*, chaudière pour laver.

2. Plusieurs ustensiles à l'usage des teinturiers. *a*, espece de brancard appelé *baillard*, pour passer les soies mouillées. *b*, grand cassin de cuivre emmanché. *c*, épart. *d*, chevillon dont on se sert pour tordre sur l'épart. *e*, pot à rocou, ou passoir dans laquelle l'on passe cet ingrédient. *f*, la passe ou bâton sur lequel l'on met le mateau de soie pour le passer en cuve. *g*, cheville pour tordre. *h*, petit cassin. *i*, perche dont on se sert pour retourner les poches pendant la cuite & pour les retirer, que l'on nomme *barre*. *l*, bâtons sur lesquels l'on lisse la soie. *m*, mateau ou écheveau de soie. *n*, hache pour mettre en copeau les bois de teinture. *o*, espece de pilon pour briser & passer le rocou dans la passoire. *p*, bâton pour lisser les soies.

## PLANCHE V.

Ustensiles à l'usage des teinturiers en soie. *a*, morceau de bois en croix pour tenir les sacs du safranum ouverts quand on le lave dans la barque. *b*, benant ou espece de baquet propre à laver les soies. *c*, tamis propre à passer les ingrédients. *d*, seau pour la commodité du service. *e*, poêle propre à brûler le soufre. *f*, plan du tamis marqué *c*. *g*, rable dont on se sert pour pallier les cuves. *h*, tonne dans laquelle l'on conserve le jus de bois de Brésil & autres. *i*, grand baquet dans lequel l'on place la soie. *l*, étouffoir pour la braise. *m*, grande barque de cuivre. *nn*, patin de fer dessous la barque de cuivre.

## PLANCHE VI.

*Fig. 1.* Lavage des soies à la riviere. *a*, bateau dans lequel les teinturiers se mettent pour laver les soies. *b*, ouvrier battant la soie lavée sur la pierre. *cc*, ouvriers occupés à laver. *ddd*, pierres à battre la soie. *e*, planche pour arriver au bateau. *f*, ouvrier portant les soies au lavage. *g*, escalier pour descendre au bateau.

2. Plusieurs détails du teinturier. *a*, mateau de soie. *b*, pierre en grand à laver. *c*, bassine ou petite chaudière. *d*, service de l'épart. *e*, poteau tenant les éparts. *f*, chevillon pour tordre. *gg*, éparts. *h*, ouvriers dressant l'écheveau sur l'épart. *i*, ouvrier occupé à tordre l'écheveau avec le chevillon sur l'épart.

2. **TEINTURIER EN SOIE OU TEINTURIER DE RIVIERE.**

**PLANCHE VII.**

*Fig. 1.* Intérieur d'un atelier où l'on prépare le carthame ou safran bâtard. *aaa*, barques dans lesquelles l'on lave le safranum. *b*, ouvrier lavant le safranum, ayant des bottes aux jambes, & se tenant à une corde au plancher. *ccc*, cordes attachées au plancher pour se tenir. *d*, sac de safranum ouvert par la croix de bois. *e*, ouvrier qui va mettre le safranum, c'est-à-dire qui le mêle avec la sonde se servant de ses pieds. *f*, ouvrier qui brise avec une pelle les mottes du safranum. *i*, trou lavé où se coule la couleur jaune extractive du safranum. *l*, ouvrier qui prend de l'eau pour la couler sur le safranum.

2. Appareil pour couler la teinture du safranum. *a*, grande barque de bois. *b*, mortier. *c*, pilon. *d*, passoire. *e*, écumoire. *f*, pelle pour briser les mottes du safranum.

**PLANCHE VIII.**

*Fig. 1.* Intérieur du séchoir du teinturier en soie ou teinturier de riviere. *a*, branloire suspendue au plancher & mouvante garnie de ses perches de soie. *b*, ouvrier qui fait mouvoir la branloire chargée de soie pour faire sécher promptement. *c*, poêle. *d*, treteux sur lesquels l'on met les perches pour les garnir de soie.

2. Détails de la branloire. *a*, châssis de bois formant la branloire. *bb*, côtés de la branloire garnie de fourches pour recevoir les bouts des perches. *cc*, côtés de la branloire garnie de fiches pour recevoir le bout percé des perches. *dd*, perches posées sur la branloire. *eee*, ferrures de la branloire, composées de pitons scellés dans le plancher; ces pitons sont garnis de crochets pour suspendre la branloire. *f*, corde attachée à la branloire pour la faire mouvoir. *g*, perche avec son trou. *h*, croc pour mettre les perches sur la branloire.

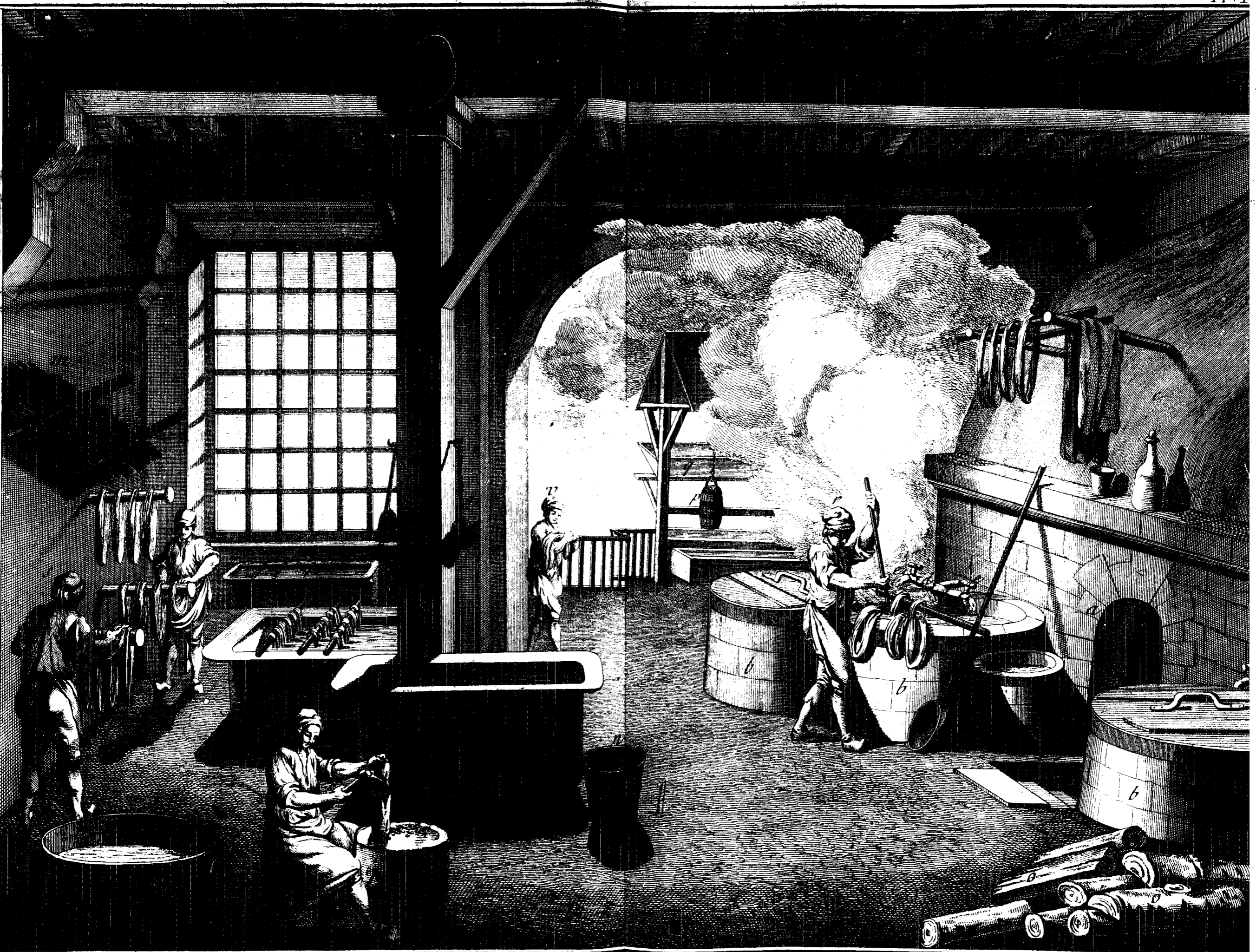

Ratel del.

Benard fecit

*Teinturier de Riviere, Atelier et différentes Opérations pour la Teinture des Soies.*

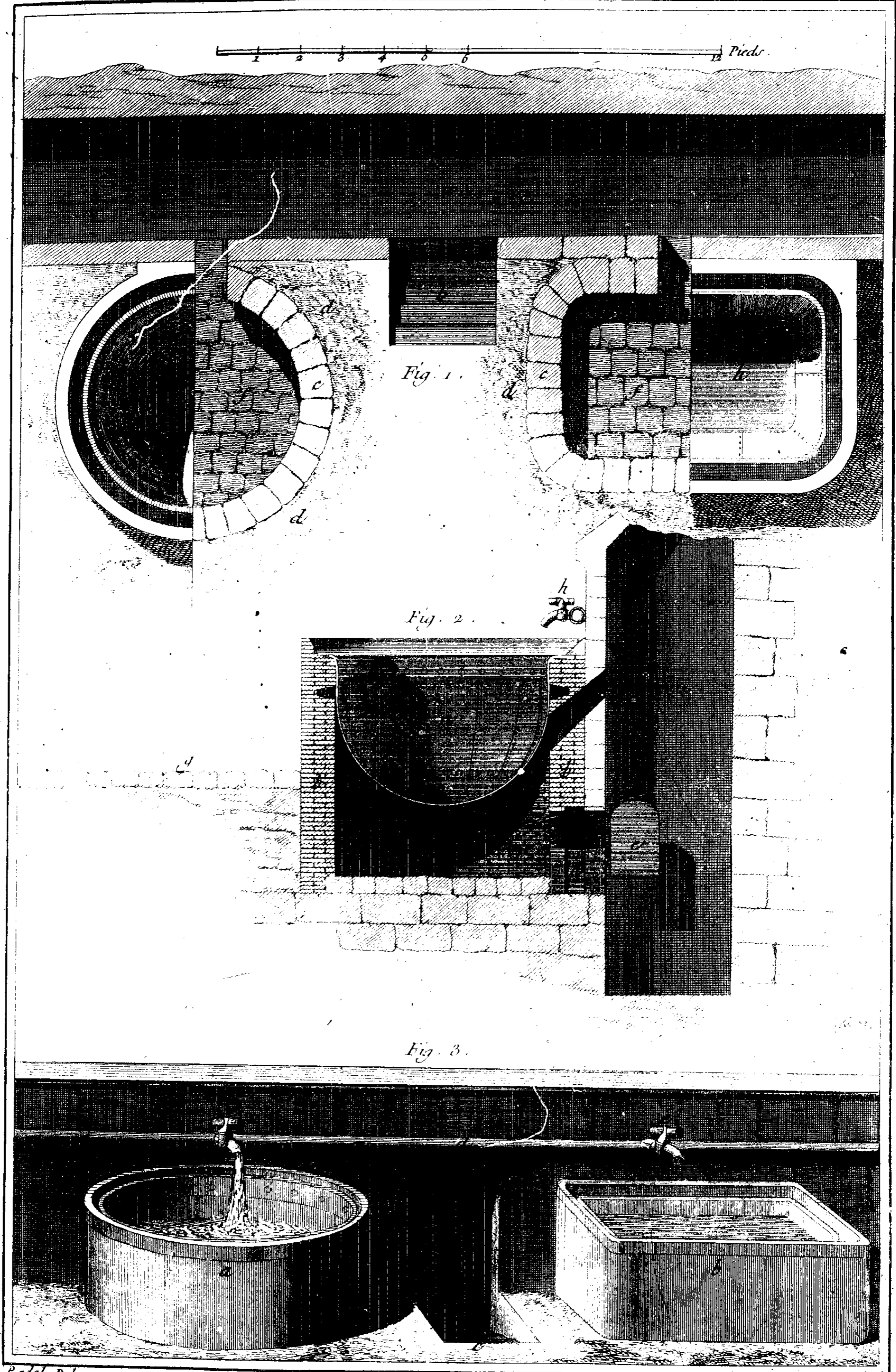

Ratel Del.

Bernard Fecit

Teinturier de Riviere, Plans, Coupe et Elevations de différentes Chaudières.

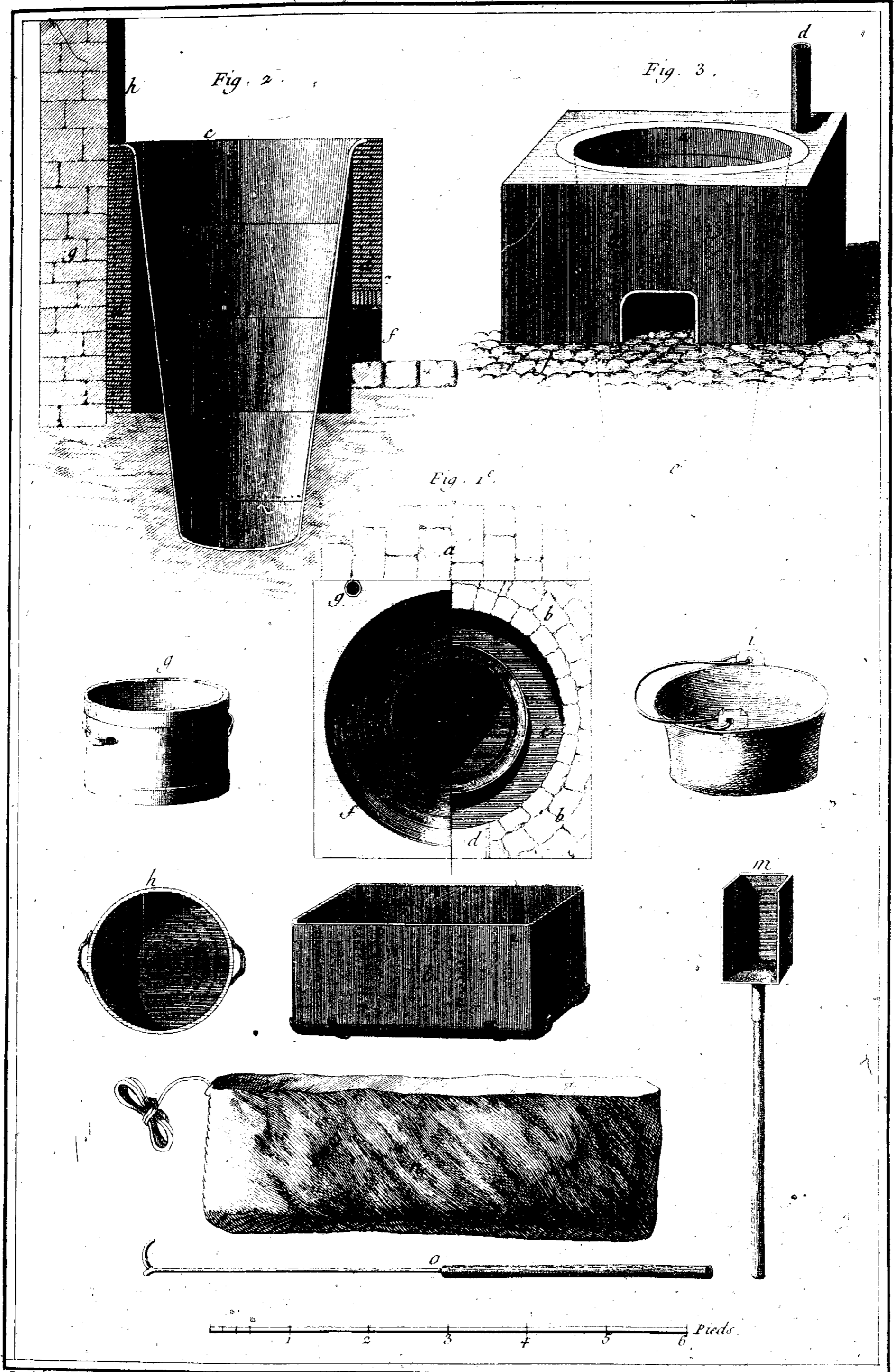

Radel del.

Bonard fecit.

Teinturier de Riviere, Plans, coupe et Elevation de la Cuve pour l'Indigo.

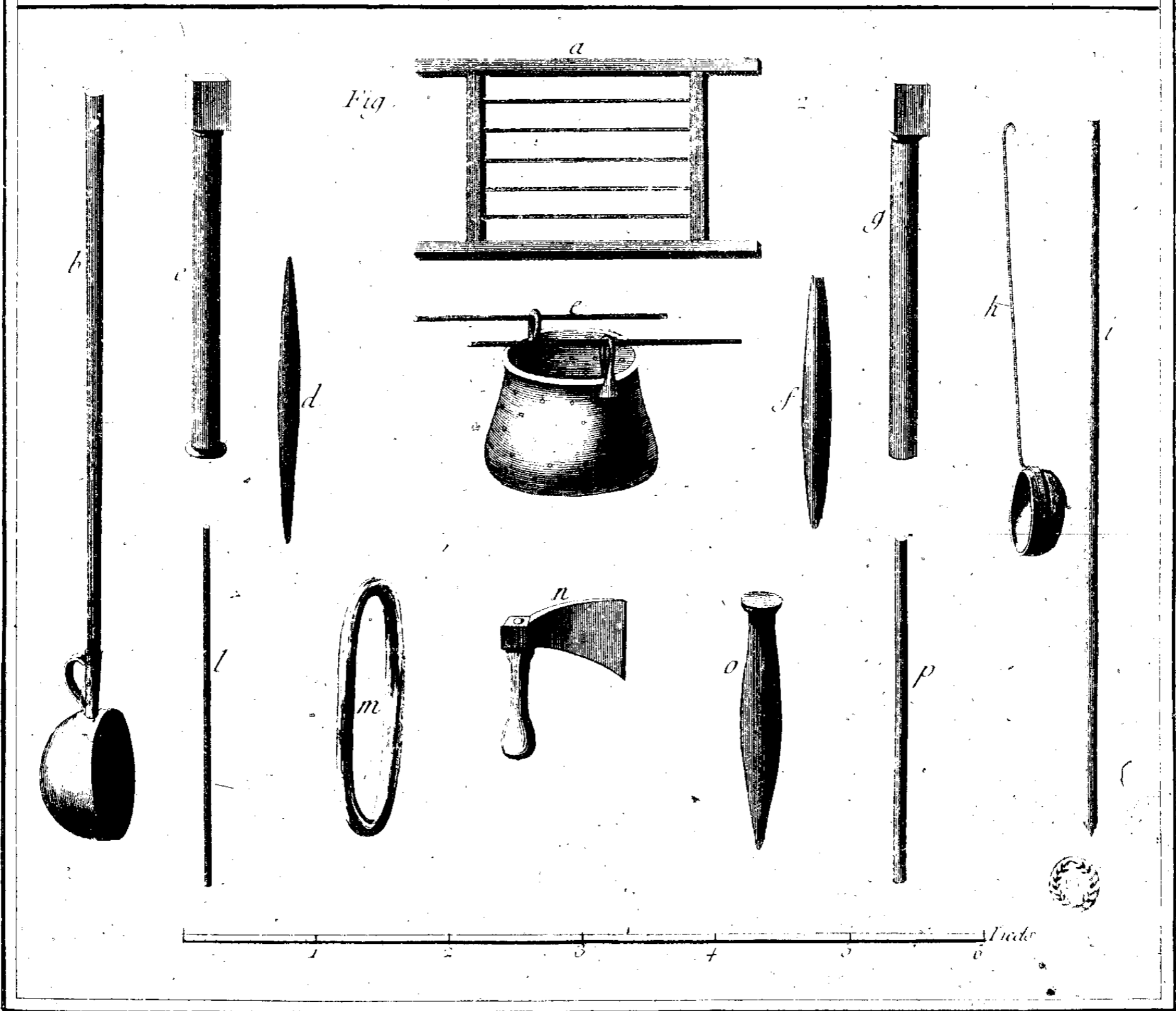
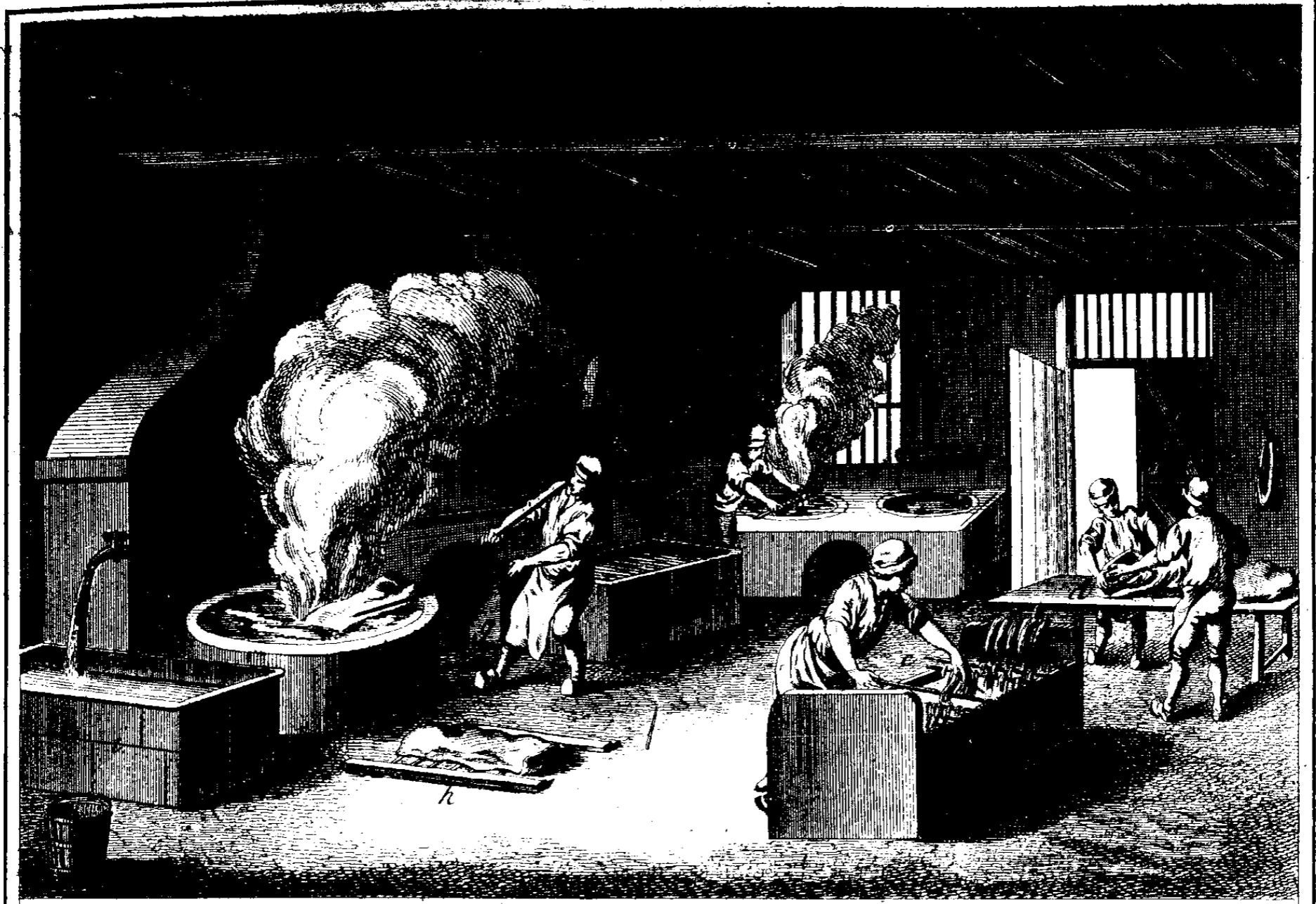

Kadel Del.

Benard Fecit.

Teinturier, atelier et Outils

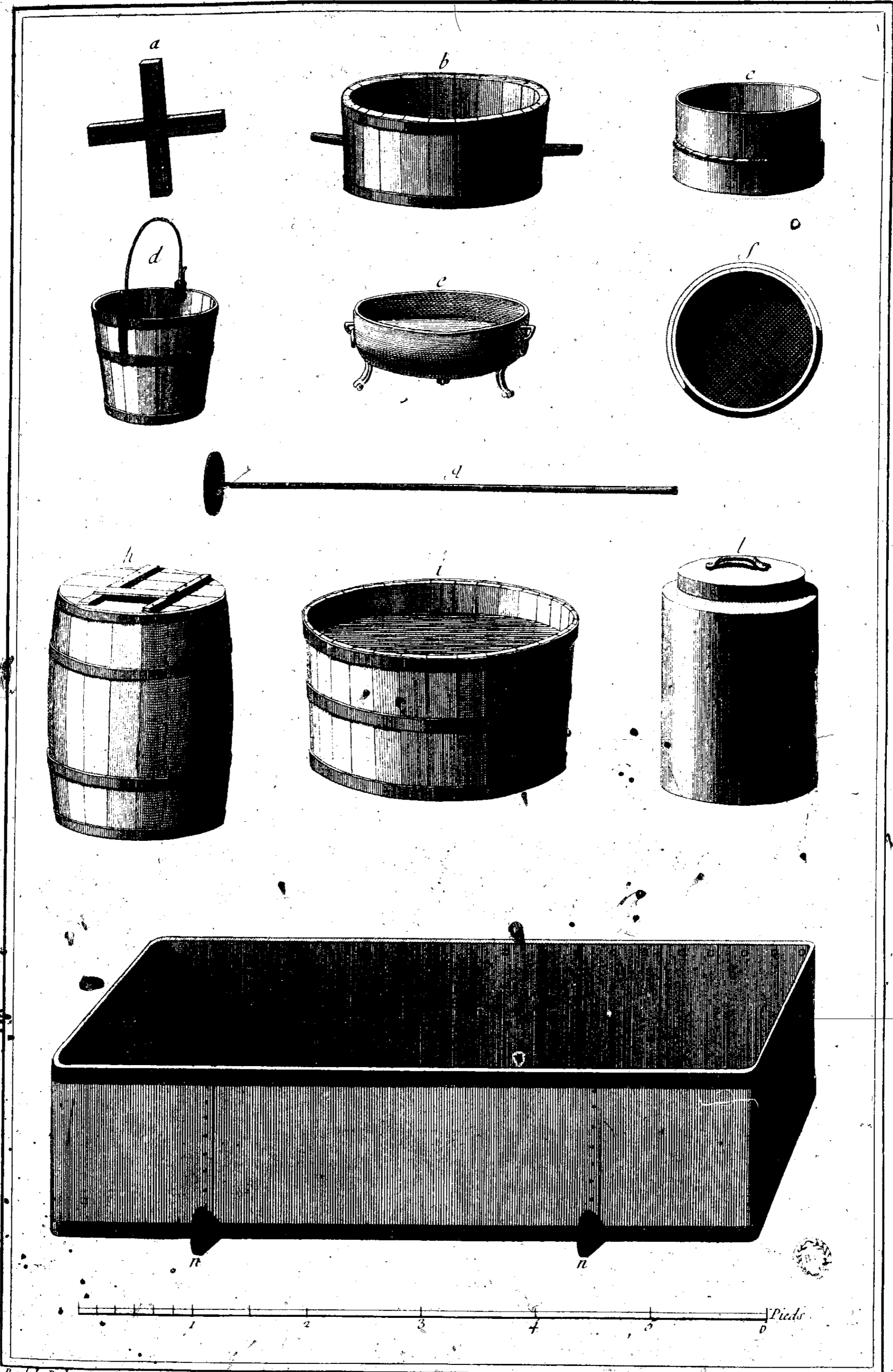

Radel Del.

Benard fecit.

Teinturier en Soie, Différens Ustensiles pour la Teinture en Soie



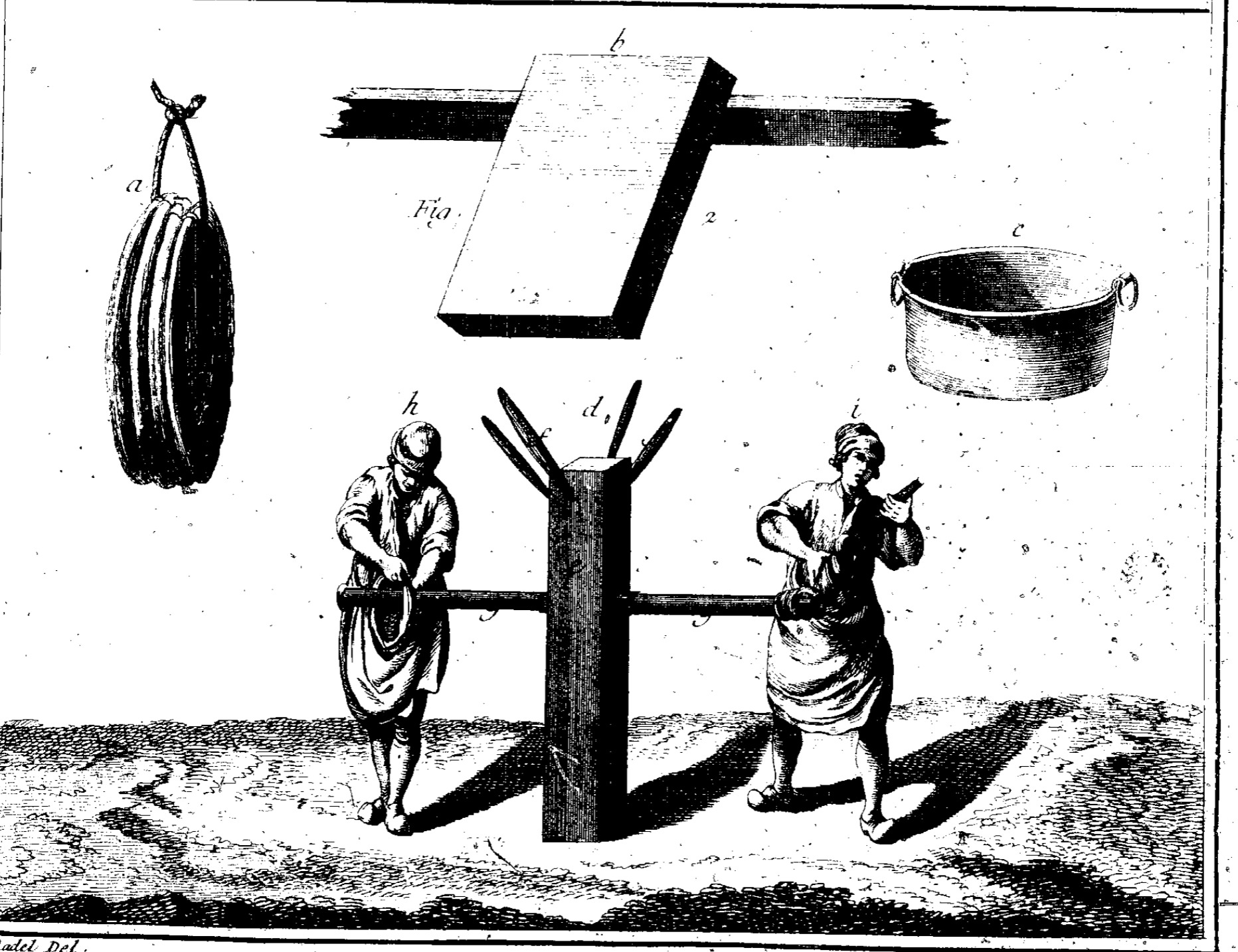
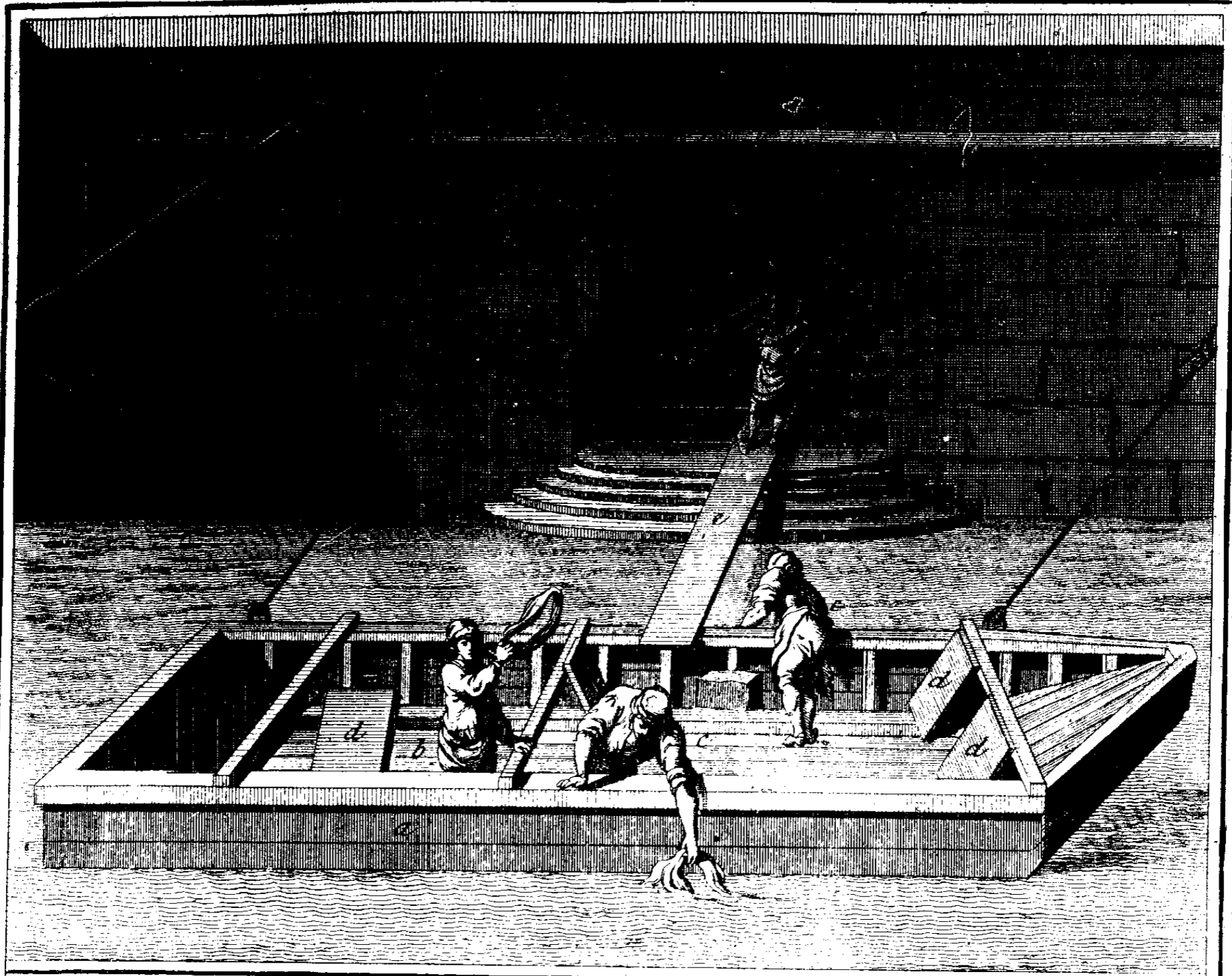

Radel Del.

Beard fecit

Teinturier, Lavage des Soies à la Riviere et Service de l'Espart.

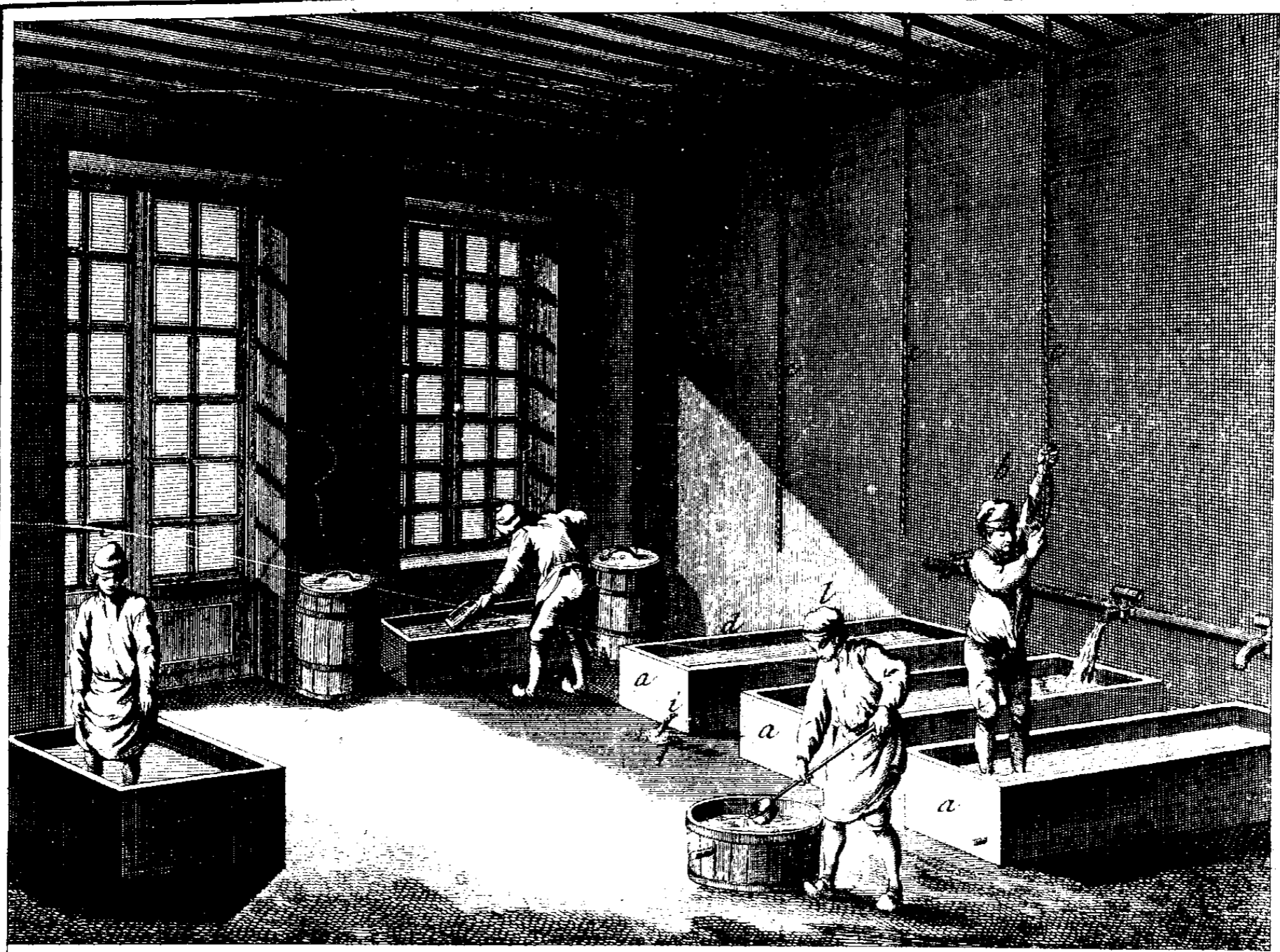

Echelle de la Figure 2

1 2 3 4 5 6 Pales

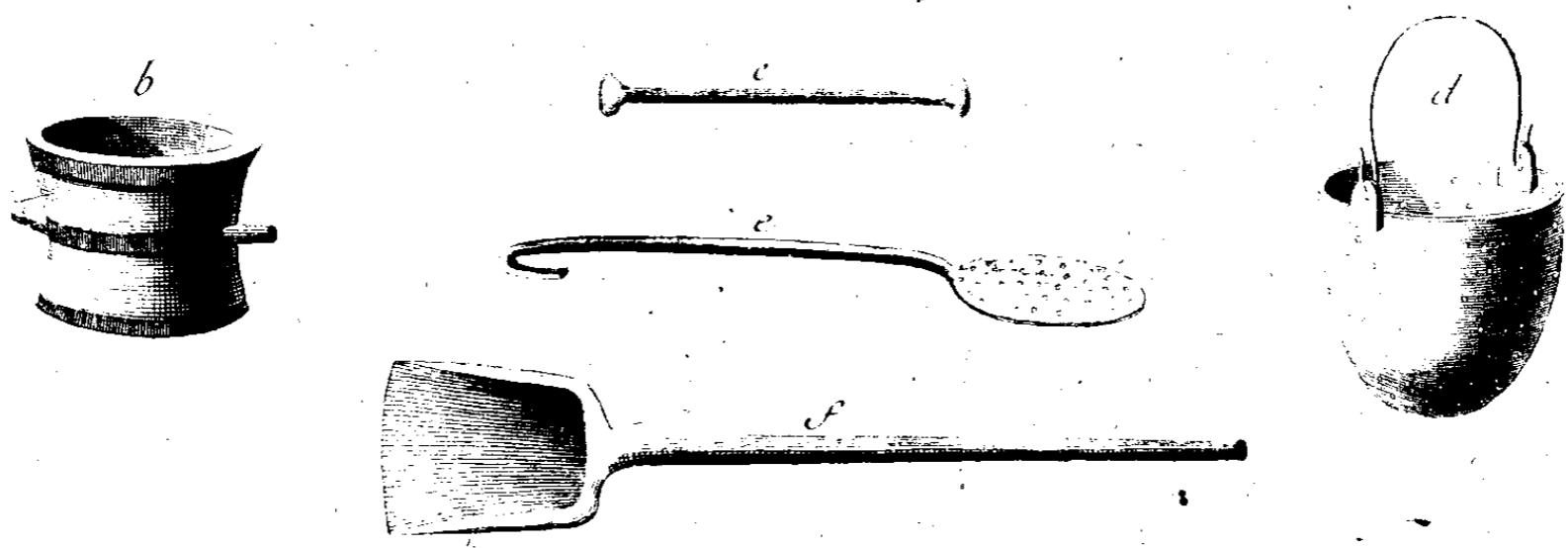
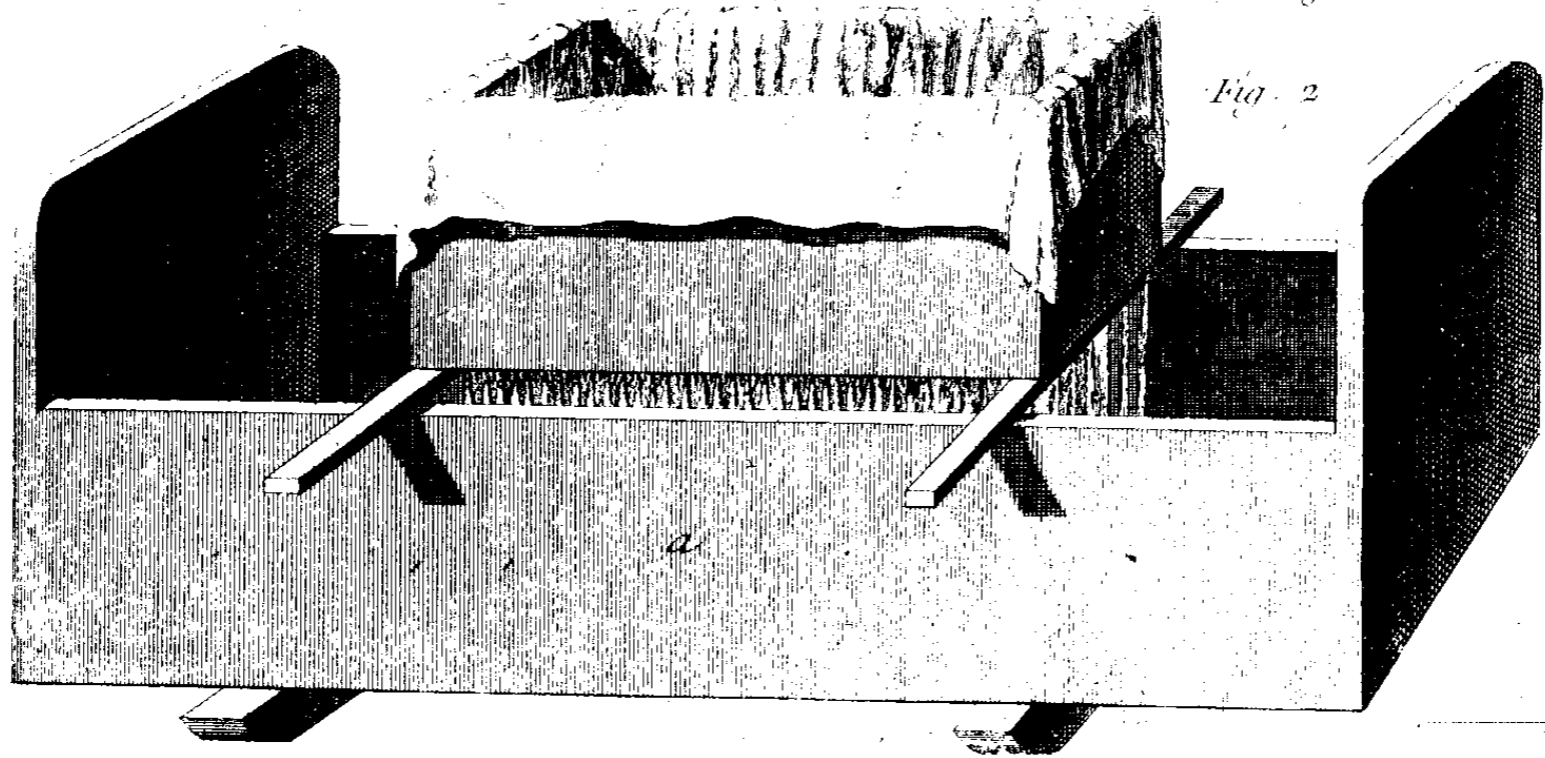

Radel del.

Benard fecit

Teinturier, différentes préparations du Safranum et Outils.

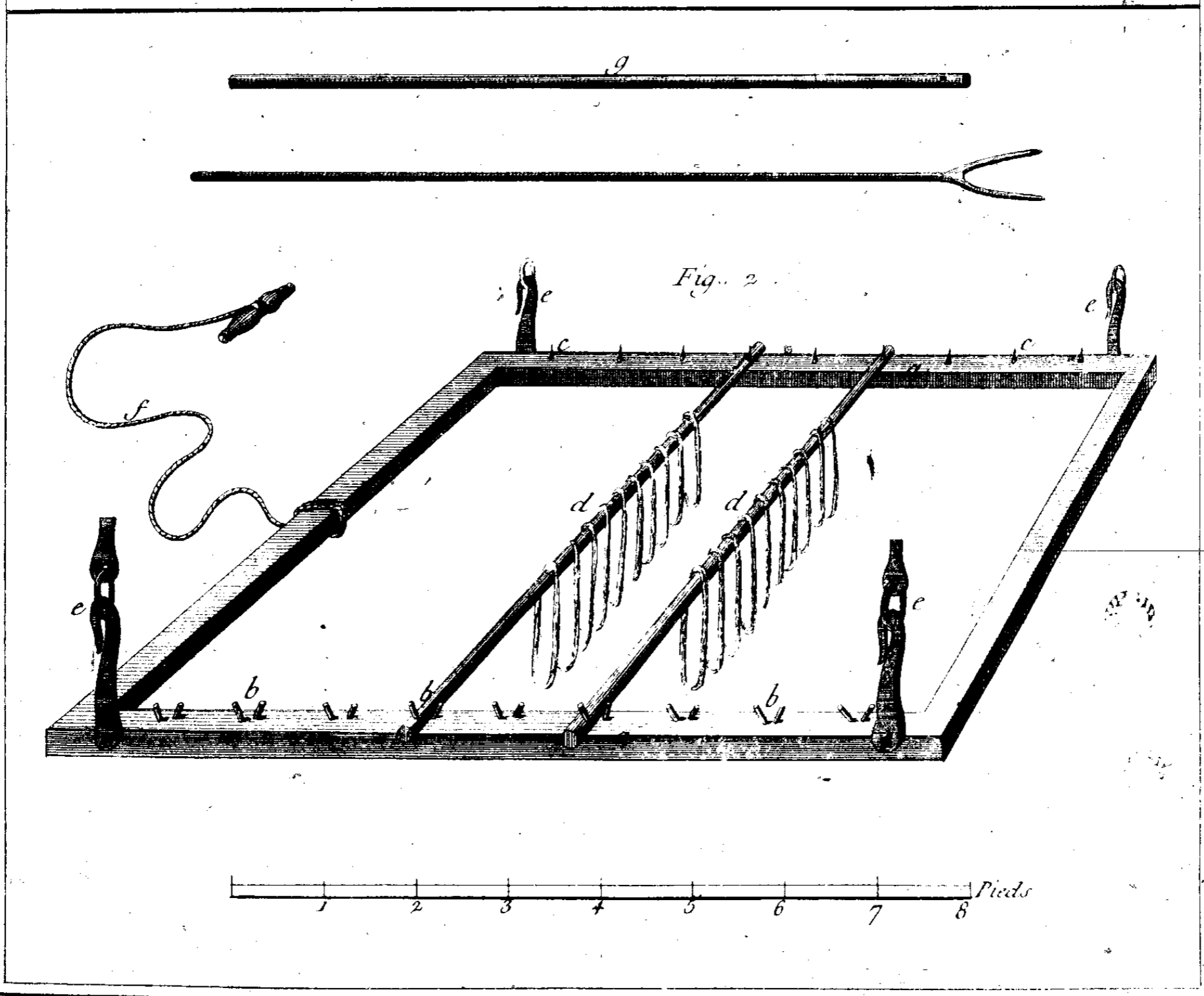
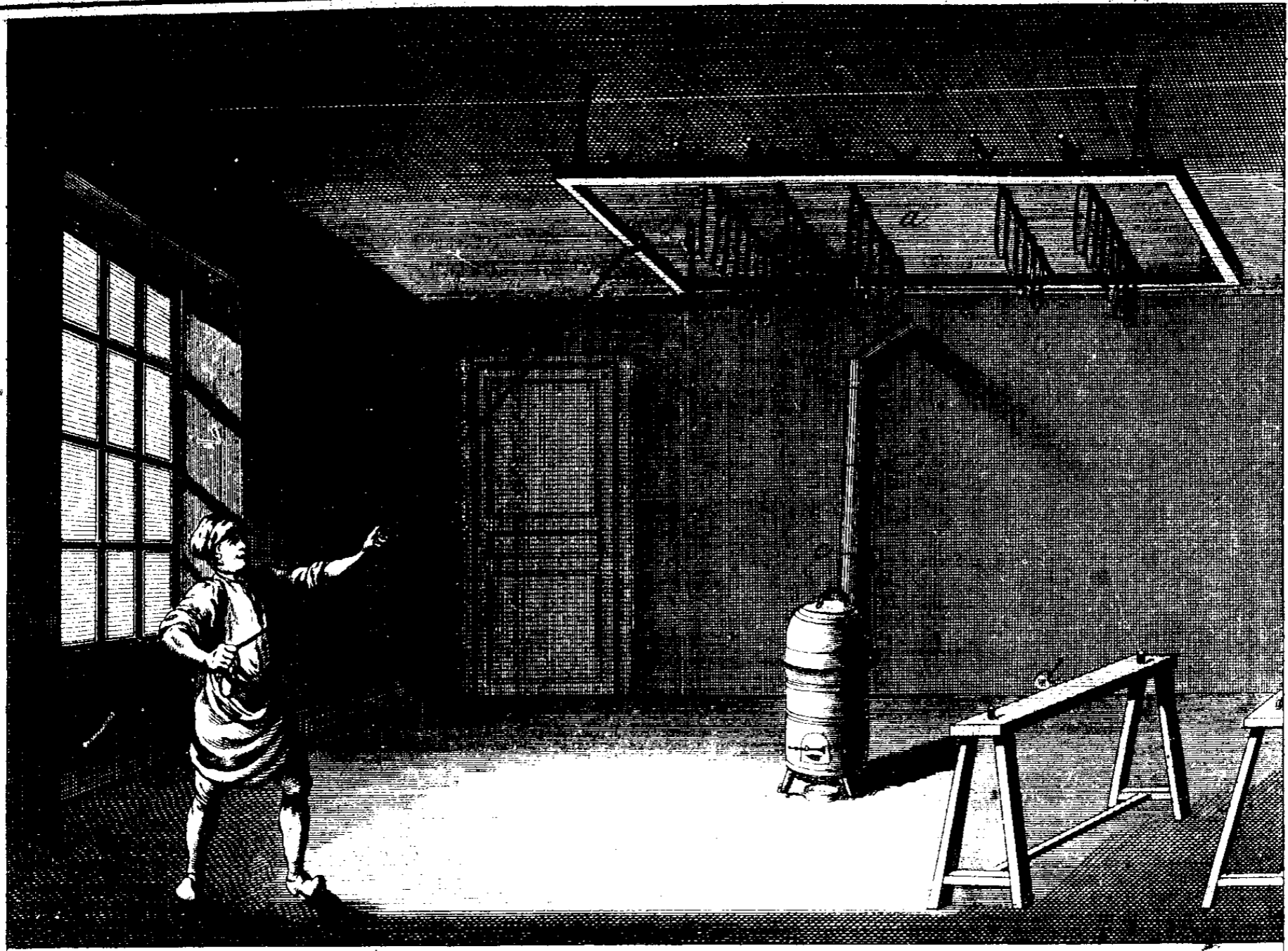

Radel Del.

Benard Fecit.

Teinturier, le séchoir pour les soies &c.

# THÉÂTRES,

*CONTENANT trente-huit Planches à cause de sept doubles.*

## P L A N C H E I<sup>ere</sup>.

**P**LAN & profil du Théâtre d'Herculanum. A, orchestre destiné aux sénateurs. B, gradins sur lesquels se plaçoient les spectateurs. C, petits escaliers pour aller aux gradins. D, piédestaux sur lesquels étoient des figures de bronze. E, proscenium sur lequel les acteurs se présentoient.

*EXPLICATION de ce qui est tracé sur les dix Tables qui représentent les Plan & Coupe du Théâtre Royal de Turin, ouvert sur la fin de l'année 1740.*

## P L A N C H E I<sup>ere</sup>.

*Première Table, du rez-de-chaussée au-dessous du Théâtre.*

1. Portiques qui environnent la place derrière le châteauroyal.
2. Jardin de l'Académie.
3. Fabriques appartenantes à l'Académie.
4. Imprimerie Royale au-dessus de laquelle sont les Archives Royales.
5. Vestibule sous la salle du théâtre.
6. Entrée pour les chaises-à-porteurs.
7. Entrée pour les voitures qui viennent à l'opéra, & leur sortie à la fin de l'opéra.
8. Passage pour les voitures avant l'opéra, & leur entrée à la fin de l'opéra.
9. Huit petites niches de pierre concaves jusques à terre & trouées, avec de petits puits de sable pour y faire de l'eau.
10. Corps-de-garde.
11. Magasins pour les bois nécessaires au théâtre.
12. Escalier pour les acteurs.
13. Rampe pour faire monter des chevaux sur le théâtre.
14. Egouts des latrines avec leurs ouvertures au dessus du toit.
15. Puits d'où l'on peut tirer de l'eau de tous les étages jusque au haut du théâtre.
16. Deux escaliers pour monter au paradis, destinés pour les domestiques & les petites gens.
17. Trois autres escaliers que l'on ouvre à la fin de l'opéra pour laisser sortir le peuple.
18. Porte principale d'entrée.
19. Loge pour celui qui vend des billets.
20. Autre Loge pour celui qui vend des livres.

## P L A N C H E I I.

*Seconde Table, des constructions du Théâtre de Turin.*

*La figure 1. montre la forme ovale de la salle.*

Quoique la figure circulaire paroisse la plus convenable, l'ovale est cependant la plus commune, & se démontre par elle-même; on la partage par le milieu, & on en produit une moitié pour former le derrière du théâtre, ce qui est nécessaire pour conserver un peu de courbure dans les deux côtés. Après avoir fixé la profondeur des loges & la largeur des corridors, on a pratiqué ce qui suit.

Ayant pris pour centres les extrémités du diamètre contre le mur, on décrit les portions de cercle A A, qui doivent toucher la ligne de l'ovale; & la parallèle B, prolongée depuis le centre C, se divise en cinq parties égales pour avoir six centres 1, 2, 3, 4, 5, 6, puisqu'il faut diviser en six parties les parquets qui restent formés par les deux côtés D, E, F, G, H, I. Prenant ensuite pour centre le point I, on décrit la portion de cercle D; & du centre 2 on décrit la portion suivante E, & ainsi de l'un & de l'autre côté.

7. Concavité pratiquée sous l'orchestre, au moyen de laquelle on a prétendu rendre les instrumens plus sonores; aux deux extrémités de cette concavité, on a pratiqué deux tubes ou tuyaux, qui s'élevont jusqu'à la hauteur de la salle, ce qui ne laisse pas que de produire quelque effet.

8. Quatre Fourneaux d'attraction où l'air s'introduit par le bas depuis le vestibule, en circulant par plusieurs gros tuyaux de fer, passé par des canaux bien cimentés & bien murés sous le premier rang des loges, & fort tout enflammé autour de la salle. Chacun des fourneaux débouche par deux endroits, comme on le voit sur la Planche, par une embouchure d'un demi-pied de Paris de diamètre, & chaque embouchure est couverte d'une grande plaque ronde de métal, qui, tournant dans l'enclâssure d'une petite corniche, règle la chaleur au degré que l'on veut.

9. Conduite des latrines en pierre avec des tuyaux de plomb.

10. Diagonales pour former les degrés principaux des corridors.

La figure 2, après le contour de la salle, est un détail de tout ce qui est nécessaire.

11. Ligne parallèle au contour ci-dessus, qui sert de centre aux poutres élevées pour soutenir les différens étages de loges. Il faut remarquer que ces poutres penchent toutes également en arrière par leur bout d'en-haut, qui s'éloigne du centre d'un sixième de pié de roi de France, pour jeter une partie du fardeau sur les murailles, & pour résister à la force impulsive du poids de la circonférence contre le centre, quoique peu considérable. La raison pour laquelle on n'a pas posé lesdites poutres sur la première ligne de l'ellipse, a été de donner une vue plus grande & plus étendue aux fonds de ces mêmes loges.

12. Ponts sur la ligne susdite, & à égale distance, pour le compartiment des loges.

13. Mur qui sépare les loges des corridors, & qui soutient le plancher des premières, qui est en bois, & des secondes qui sont cadastrées.

14. Portions de cercle concentriques sur les ponts ci-dessus 12, lesquelles prolongées contre le mur 13, donnent les deux extrémités de la ligne droite qui divise les loges depuis 12 jusques à 13.

15. Centres des susdits cercles sur la troisième ligne, qui sert de fond aux loges.

16. Lignes qui marquent les portes d'entrée au milieu de chaque loge, partent du bas de chacune de ces portes, & aboutissent au centre susdit 15, & cela pour ôter & remplir l'angle aigu, qui seroit contraire au son de la voix, outre qu'il sert encore à renforcer les murailles.

17. Centres pour la direction des traverses clouées aux poutres dont nous venons de parler, & qui leur servent d'ornement & de soutien, & afin qu'elles soient toutes en équerre sur la ligne des parapets.

18. Autre centre pour fermer l'orchestre A en ligne sphérique, & qui sert aussi pour tracer une partie du contour qui forme le bord de l'échaffaud, c'est-à-dire B, A, C.

19. Autre centre pour poursuivre le même contour depuis C jusques à D. Par le moyen de cet avancement la voix ne se perd pas parmi les ornemens du fond du théâtre; au contraire s'approchant toujours plus des spectateurs, elle devient plus sonore, & répond mieux dans la salle, qui en est aussi mieux éclairée par la grande quantité de lumières que l'on a coutume d'y mettre, & sur-tout le fond, ou la façade du fond du théâtre, qui ordinairement est

## THÉÂTRES.

richement ornée de figures ou de sculptures dorées.

### PLANCHE III.

*Troisième Table, du plein-pié & du premier rang des loges.*

1. Escalier principal à double rampe.
2. Autre escalier pour sortir après l'opéra.
3. Boutique pour les rafraichissemens.
4. Chambre pour le jeu.
5. Entrée principale pour le plein-pié.
6. Plein-pié, où les bancs s'élevant toujours l'un plus que l'autre du côté du fond, en forme d'amphithéâtre, font que l'on voit mieux le théâtre & les acteurs.
7. Six portes qui entrent sous la scène ou le théâtre.
8. Autres portes pour sortir après l'opéra, collatérales à l'orchestre A.
9. Quatre escaliers pour monter aux différens étages des corridors.
10. Cabinets pour les commodités.
11. Escaliers que nous avons déjà marqués pour monter au paradis, avec une communication aux escaliers précédens des corridors, & que l'on ouvre après l'opéra pour que les domestiques puissent sortir plus promptement, & faire leur service.
12. Dessous du théâtre où sont les machines pour le mouvement & le changement des décorations, un peu différentes & plus aisées que celles dont on s'étoit servi jusqu'à présent.
13. Lieu assez vaste, pour préparer les décorations, qui sert aussi pour descendre ou pour monter les machines, selon le besoin.
14. Magasins pour différentes choses nécessaires au théâtre.

### PLANCHE IV.

*Quatrième Table, du secondrang des loges.*

1. Galerie par où la Cour vient du palais royal au spectacle.
2. Salle des gardes par où passe un piquet ou un détachement de ces memes gardes pour se tenir dans le parterre au-dessous du parquet du roi, & qui passe & descend par le petit escalier A: les gens de livrée y passent aussi pour monter à l'endroit du paradis qui leur est destiné.
3. Salle des pages avec différentes armoires pour les tapissiers & ceux qui vendent des rafraichissemens.
4. Chambre de la cour.
5. Cabinet pour la reine & les princesses royales.
6. Cabinet de commodité.
7. Entrées aux loges du côté B, destinées pour les grands, & ceux qui sont actuellement en service, avec leurs forties dans les corridors C.
8. Entrée du parquet royal dit *la couronne*.
9. Boissages armés de fer, qui restent ordinairement enchâssés autour du parquet. Ils tournent sur des gonds forts & proportionnés pour s'ouvrir, & servent à diminuer la grandeur du parquet au cas qu'il y eût moins de personnes dedans, ou que la faison fût extrêmement rigoureuse.
10. Le parquet de la scène.
11. Autre partie de parquet pour faire paroître & donner un plus grand éloignement aux décorations, & pour représenter des feux d'artifice sans risque; cette partie s'abaisse comme un pont-levis, selon le besoin, sur une basse-cour, où elle est soutenue par quatre corbeaux de pierre attachés au mur opposé.
12. Deux parquets pour les chantres.
13. Salle & chambre pour faire les épreuves de l'opéra, & où s'assemblent les directeurs.
14. Lieu fort élevé, qui sert à déposer les décorations & les machines, afin que le parquet reste plus libre; & en terme de théâtre, on le nomme *la chapelle*.
15. Trois chambres pour les acteurs avec toutes leurs commodités.

16. Magasins des lumieres, appelé *les petites caves*, avec divers rangs d'étagères pour les placer facilement, les préparer & les allumer, attendu leur hauteur. Pour cela la porte est fort élevée: il y a aussi des fourneaux avec des chaudières pour liquéfier l'huile, au cas qu'elle fût gelée; & outre leurs tuyaux, il y a au haut de la voûte plusieurs ouvertures qui aboutissent dans une grande chambre à cheminée ouverte au-dessus du toit pour évaporer la fumée.
17. Chambre appellée *le feu commun*, où sont les domestiques.

### PLANCHE V.

*Table cinquième, du troisième étage des loges.*

1. Huit cabinets où s'habillent les danseurs avec leurs escaliers en particulier.

### PLANCHE VI.

*Table sixième, du quatrième étage des Loges.*

1. Chambres où s'habillent les musiciens.
2. Autre chambre où les danseurs s'habillent.
3. Chambre où il y a plusieurs soupentes les unes sur les autres pour différens magasins & diverses commodités & entrepôts du théâtre; le reste sert à un autre usage.

### PLANCHE VII.

*Table septième, du cinquième Ordre des Loges.*

1. Galeries qui regnent à double rang l'une sur l'autre, le tour des murs de la scène nécessaire au mécanisme des décorations.

### PLANCHE VIII.

*Table huitième, du Paradis.*

1. Lieu séparé en forme d'amphithéâtre pour les gens qui ne portent pas livrée.
2. Passage au dessous.
3. Lieu destiné à la livrée de la cour.
4. Autre endroit destiné à la livrée des ambassadeurs.
5. Lieu pour le public.
6. Loges destinées aux personnes ordinaires.
7. Grand tableau au milieu des ornemens dorés du lambris, ou de l'architrave du fond du théâtre, qui s'ouvrant, fait un passage à un grand candélabre qui porte douze torches avant & après l'opéra; on l'a placé dans cet endroit-là pour ne pas interrompre le lambris ou le grand plafond par une ouverture au milieu, comme il est pratiqué dans tous les autres théâtres: ce qui, outre le préjudice que cela porte à la voix, qui exige une solide, parfaite & générale union & liaison des parties, rend de plus, en peu de tems, la peinture sale & difforme, & incommode les spectateurs, soit des loges, qui sont éblouis par le grand éclat de ces lumieres, soit du parterre, sur lequel il tombe toujours de la poussiere ou d'autres immondices de cette ouverture.

### PLANCHE IX.

*Table neuvième, coupe sur toute la longueur du théâtre de Turin.*

1. Portes d'entrée.
2. Escalier principal.
3. Magasins.
4. Ouverture sous le vestibule d'où l'on prend l'air pour les fourneaux, comme nous l'avons marqué dans la seconde Planche (Fig. 1.).
5. Boutique pour les rafraichissemens.
6. Entrée du parterre, & au premier étage des loges.
7. Orchestre avec un vuide dessous.

8. Dessous de la scene avec une partie de l'armement qui soutient le parquet.
9. Chambre pour la cour.
10. Parquet du roi, ou la couronne.
11. Amphithéâtre sous le Paradis.
12. Ouverture par où descend le grand candélabre.
13. Endroit fort vaste pour peindre les décorations.
14. Les deux balcons qui environnent tout le parquet de la scene dont nous avons parlé dans la septieme Table.
15. Tambour pour le candélabre.
16. Autres tambours pour la toile.
17. Endroit fort vaste & tout ouvert pour descendre les cordages sans nombre, nécessaires pour dresser les décorations, & les suspendre. Au-dessous est un entrepôt pour une partie des choses destinées non-seulement aux décorations, mais encore à toute autre machine que l'on voudroit construire.
18. Grand arc sur lequel est élevé un mur qui sépare les toits de la salle & de la scene, pour prévenir tout accident de feu.

P L A N C H E X.

Table dixieme, plan géométrique en-travers & la vue du parquet, la couronne.

1. Perspective des fabriques & des maisons qui environnent la place derriere le château royal.
2. Façade des archives royales, le jardin de l'Académie, du dessin du feu célèbre-abbé D. Philippe Juvara, premier architecte du roi de Sardaigne.
3. Portique & entrée des archives.
4. Vuides pour les tuyaux des fourneaux.
5. Rangs des poutres qui forment le toit, tant sur la salle de peinture que sur le parquet de la scene.
6. Vuides pour conserver l'ordre des grandes fenêtres sans interruption, qui ont vue sur le jardin de l'Académie, & entendent pour donner du jour & de l'air à tous les étages des corridors.
7. Centre d'où l'on a décrit la portion de cercle qui forme le plafond de la salle, afin que le son de la voix & les rayons de la lumière soient renvoyés vers le milieu de la salle. L'on voit sur le plafond représenté en fort belle peinture le mariage de Jupiter & de Junon, accompagnés de tous les dieux de la fable. La partie convexe au dessus dudit plafond est couverte d'un ciment fort dur, afin que si l'on verse de l'eau dans la salle des peintures, qui est au-dessus, la peinture n'en soit pas endommagée.
8. Cercle pointé pour marquer la proportion de la salle aussi large que haute.
9. Encaîsemens continués tout autour dans la corniche, couverts & enduits d'un bon ciment, & presque remplis de sable, pour absorber l'eau, qui découlant de la salle supérieure, pourroit tomber sur la partie convexe du plafond dont nous avons parlé.
10. Salle fort vaste & fort éclairée pour peindre les scenes, avec des cheminées, &c.
11. Séparation des loges.
12. Séparation des corridors.
13. Paradis.
14. Amphithéâtre au fond du paradis.

Plan, Coupe & Elévation de la Salle de la Comédie de Lyon, exécutée sur les dessins de M. Soufflot, Architecte & Contrôleur des Bâtimens du Roi.

P L A N C H E I. & II.

Les renvois sont gravés sur les Planches dont les dessins ont été faits par M. Dumont, professeur d'architecture.

Plan du Théâtre d'Argentine à Rome.

Ce théâtre est le plus estimé de tous par rapport à la forme; l'on entend bien les acteurs, & la voix ne se perd point.

P L A N C H E Iere.

A, porte qui conduit à toutes les premières loges & à la platee ou parterre. B, portes & escaliers qui conduisent aux 2, 3, 4, 5 & 6<sup>es</sup> loges. C, platee ou parterre. D, place de l'orchestre. E, premières loges: elles servent pour les acteurs & danseurs, & les secondes servent aux-entrepreneurs-du-théâtre. F, théâtre. G, escalier de bois qui sert à descendre sous le théâtre.

P L A N C H E II.

Fig. 1 & 2. Coupe & élévation du théâtre d'Argentine à Rome.

Renvois de la figure 2.

A, porte qui conduit indifféremment aux premières loges, à la platee & aux loges supérieures. B, lieu où se distribuent les billets, & d'où l'on peut aller aux 2, 3, 4, 5 & 6<sup>es</sup> loges. C, remise indépendante du théâtre, qui sert de corps-de-garde. D, remises indépendantes du théâtre.

Plan du théâtre de Tordinone à Rome.

P L A N C H E Iere.

A, porte du parterre. B, parterre. C, orchestre. D, escalier de bois qui conduit aux loges. E, théâtre où jouent les acteurs & les actrices. F, conduits pour les décorations. G, emplacement destiné au service des machines. H, magasins.

Plan du Théâtre Royal de S. Charles, à Naples.

P L A N C H E Iere.

A, grande porte du milieu qui conduit à l'atrium ou vestibule, & aux escaliers qui conduisent aux galeries. B, vestibule. C, galerie. D, porte qui introduit à la platee ou parterre. E, galerie qui conduit aux loges. F, lieux communs. G, escaliers qui conduisent aux 2, 3, 4, 5 & 6<sup>es</sup> loges. H, portes latérales qui introduisent également aux galeries & aux loges supérieures. I, platee ou parterre. L, théâtre. M, galerie qui conduit du palais aux loges. N, chambre pour les acteurs, danseurs & tailleurs. O, escaliers qui conduit sous le théâtre. P, chambre où travaillent les perruquiers. Q, magasin de chandelle pour le théâtre. R, S, garderober.

P L A N C H E II.

Coupe du théâtre royal de S. Charles à Naples. A, chambre du receveur des billets. B, galerie qui conduit aux premières loges. C, loge du roi. D, salon contigu à la loge du Roi.

Plan au rez-de-chauffée de la Salle de Spectacle de la Comédie Française.

P L A N C H E Iere.

E, place du souffleur. F, poêles. G, portes du parterre. H, corps-de-garde. I, passages. K, latrines. L, passages. M, salle des décomptes. N, bureaux de recette. O, bureaux des contre-marques. P, escaliers qui conduisent aux premières loges & à l'amphithéâtre. Q, dessous du parquet. R, portes d'entrée.

P L A N C H E II.

Plan du premier étage de la Salle de Spectacle de la Comédie Française.

E, ouverture pour le souffleur. F, orchestre. G, parquet. H, balcons. I, loge du roi. K, loge de la reine. L, corridor des premières loges. M, petites cours. N, amphithéâtre. O, entrée de l'amphithéâtre. P, passages. Q, escaliers des seconde & troisieme loges. R, loge d'acteur. S, grand balcon.

## THÉÂTRES.

### P L A N C H E I I I.

Coupe en longueur prise sur la ligne A, B, de la Planche première.

### P L A N C H E I V.

Élévation du côté de l'entrée du bâtiment, & coupe en travers prise sur la ligne C, D, de la Planche première.

*Plan du théâtre de Parme.*

### P L A N C H E I e r e.

1, porte du théâtre. 2, escaliers qui conduisent au balcon de Son Altesse Sérénissime. 3, corridor. 4, escaliers qui conduisent au parquet. 5, gradins. 6, entrée du parquet.

*Plans de la salle des machines aux Tuileries.*

### P L A N C H E I e r e.

Fig. 1. Plan du rez-de-chaussée de la salle du château des Tuileries.

2. Plan à la hauteur des premières loges de la salle du château des Tuileries.

*Salles de Montpellier & de Metz.*

### P L A N C H E I e r e.

Fig. 1. Plan de la salle de spectacle de Montpellier, pris au niveau des premières loges.

2. Plan des premières loges, amphithéâtre & chauffoir des acteurs du théâtre de Metz.

*Salle de l'Opéra, exécutée sur les desseins de M. Moreau, Architecte du Roi & de la Ville.*

### P L A N C H E I e r e.

A, bâtimens du palais royal. B, escalier du palais royal. C, galerie extérieure. D, entrées de l'opéra. E, bureaux pour la distribution des billets. F, vestibule intérieur de l'opéra. G, grands escaliers de l'opéra. H, entrées du parterre. I, escaliers des petites-loges. L, parties du parterre. M, escalier de service. N, escalier du théâtre & du ceintre. O, escalier des acteurs. P, loges des acteurs. Q, dessous du théâtre. R, orchestre. S, parterre. T, loges.

### P L A N C H E I I.

Plan du théâtre & des premières loges de la nouvelle salle de l'opéra du palais royal. A, bâtimens du palais royal. B, escalier du palais royal. C, escalier de l'opéra. D, foyer public avec balcon sur la rue. E, amphithéâtre. F, parterre. G, orchestre. H, théâtre. I, escalier de sortie. L, balcons. M, loges. N, corridor. O, escaliers de services. P, escaliers des petites loges. Q, café intérieur. R, salle des comptes & la direction. S, foyer des acteurs. T, loges des acteurs.

*Plan & coupe d'un projet de salle de concert, de la composition de M. Dumont, professeur d'architecture, & membre des Académies de Rome, Florence & Bologne.*

### P L A N C H E I e r e.

A, chauffoir des ouvreuses de loges. B, pièces où les ouvreuses de loges reçoivent les contre-marques. C, principale entrée de l'amphithéâtre. D, paliers des escaliers par où arrivent les spectateurs. E, passages & entrées des loges. F, amphithéâtre. G, parquet. H, galeries de communication. I, orchestre. K, dégagemens des acteurs & actrices. L, escaliers des acteurs & actrices. M, salle de répétition. N, poëles. O, principale entrée de l'orchestre. P, ouverture destinée pour le passage d'un lustre & pour rompre les échos, s'il s'en trouvoit.

*Plan du rez-de-chaussée d'un projet de salle de spectacle, de la composition de M. Dumont, professeur d'architecture, & membre des académies de Rome, Florence & Bologne.*

### P L A N C H E I e r e.

A, portique. B, vestibule. C, corridor. D, bureaux. E, escaliers pour les acteurs & actrices. F, grand escalier pour la noblesse. G, galeries. H, corps-de-garde. I, passage des contrepoids. K, latrines. L, leviers. P, contrepoids pour lever le parterre au niveau du théâtre à l'imitation des ponts-levis. Q, poêle. R, entrée de l'amphithéâtre. M, magasins. N, charbonnières. O, escaliers des loges.

### P L A N C H E I I.

Coupe & élévation d'un projet de salle de spectacle, de la composition de M. Dumont, professeur d'architecture & membre des académies de Rome, Florence & Bologne.

L'auteur a imaginé des voûtes pour la sûreté & la tranquillité publique.

*Nota:* Que les dites voûtes seront en briques, pour éviter la pesanteur & la poulée.

Le sieur Dumont, en voûtant jusques au-dessus du théâtre, n'a pensé qu'à une salle de comédie.

En cas d'exécution, il seroit facile de substituer, dans cette partie seulement, une bonne charpente bien élevée, pour faire place aux machines.

L'auteur a cru ne devoir point placer de loges au-dessus de celles destinées pour le roi & pour la reine.

*Plan & coupe du projet de la restauration de la salle de Stutgard, de la composition de M. de la Guepiere, chevalier de S. Michel, architecte de S. A. S. Monseigneur le Prince de Wirtemberg, & correspondant de l'académie royale d'architecture.*

### P L A N C H E I e r e.

Voyez la Planche qui s'explique d'elle-même.

*Avis aux Relieurs*  
Pour arranger ces Planches de Theatre, suivez l'ordre A, B, C, D, &c. des Lettres gravees au bas des planches, à droite.

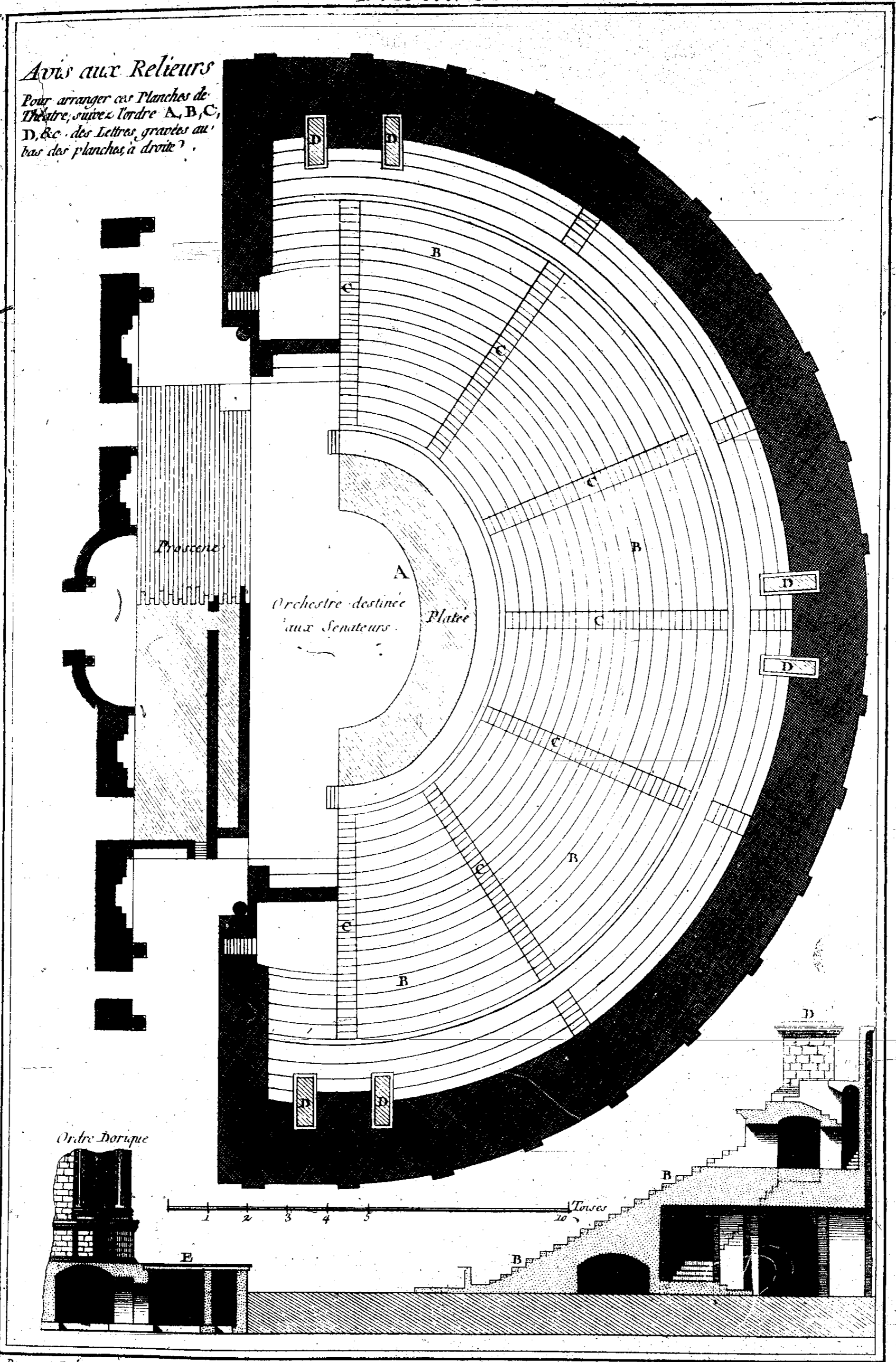

*Salles de Spectacles.*

Plan du Theatre trouve dans la Ville Souterraine d'Herculanum sous celle de Porticci a cinq mille de Naples et au pied du Mont Tesuve.



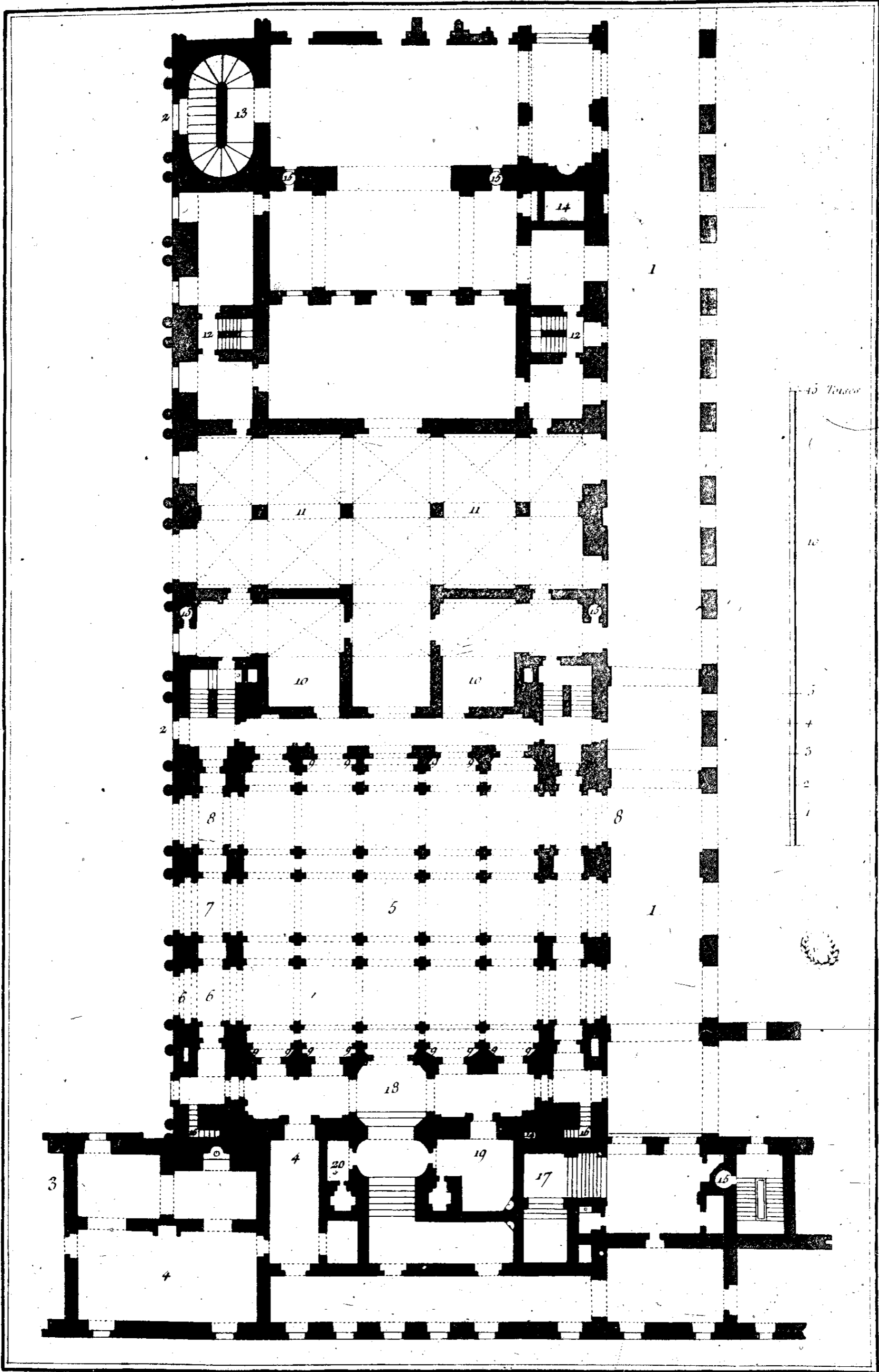

*Salles de Spectacles.*

*Première Table du Rez de Chaussée au dessous du Théâtre de Turin.*

*Bernard Piccini*

*Fig. 1.*

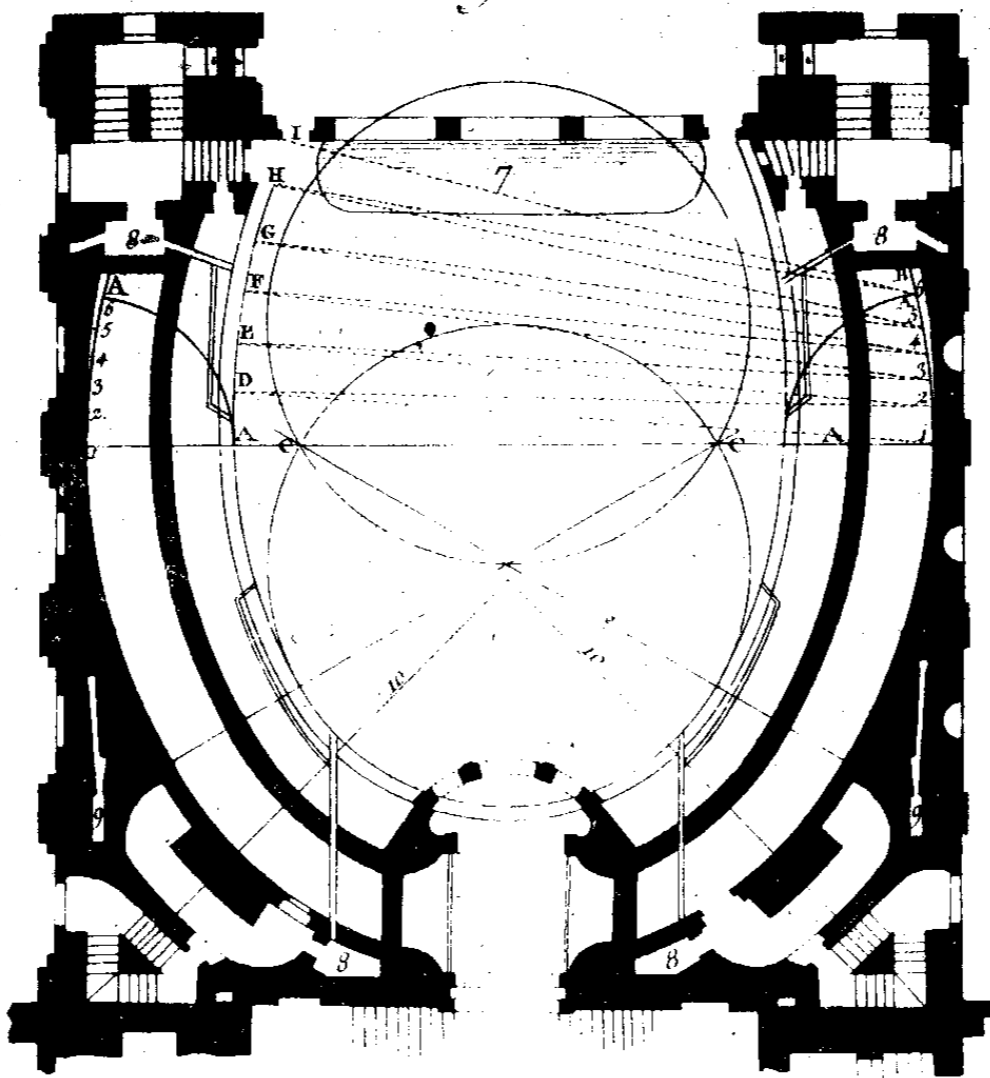

*Fig. 2.*

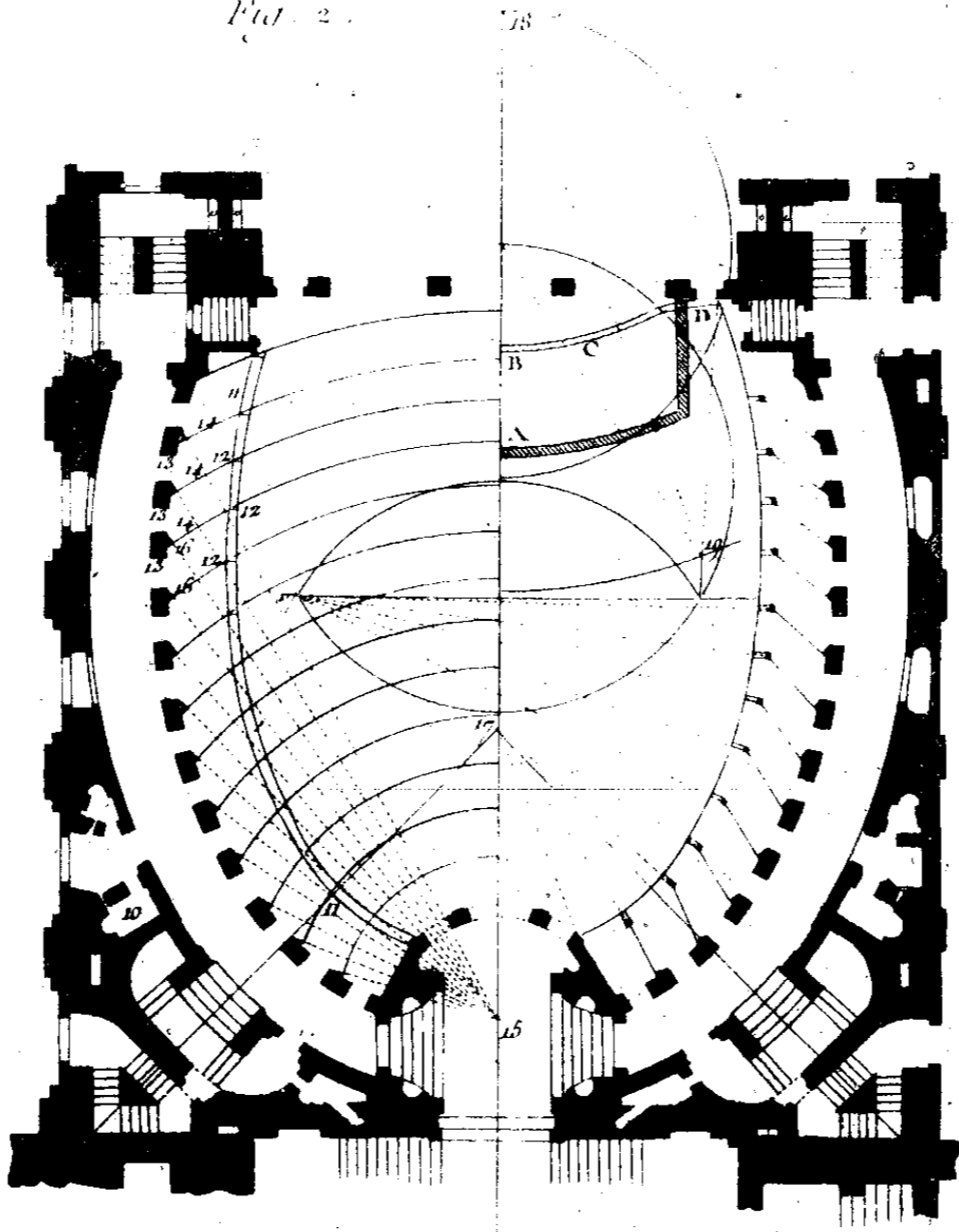

1 2 3 4 5 10 15 Toises

*Salles de Spectacles.*

*Seconde Table des Constructions de Théâtres de Paris.*

Benoist Leclerc

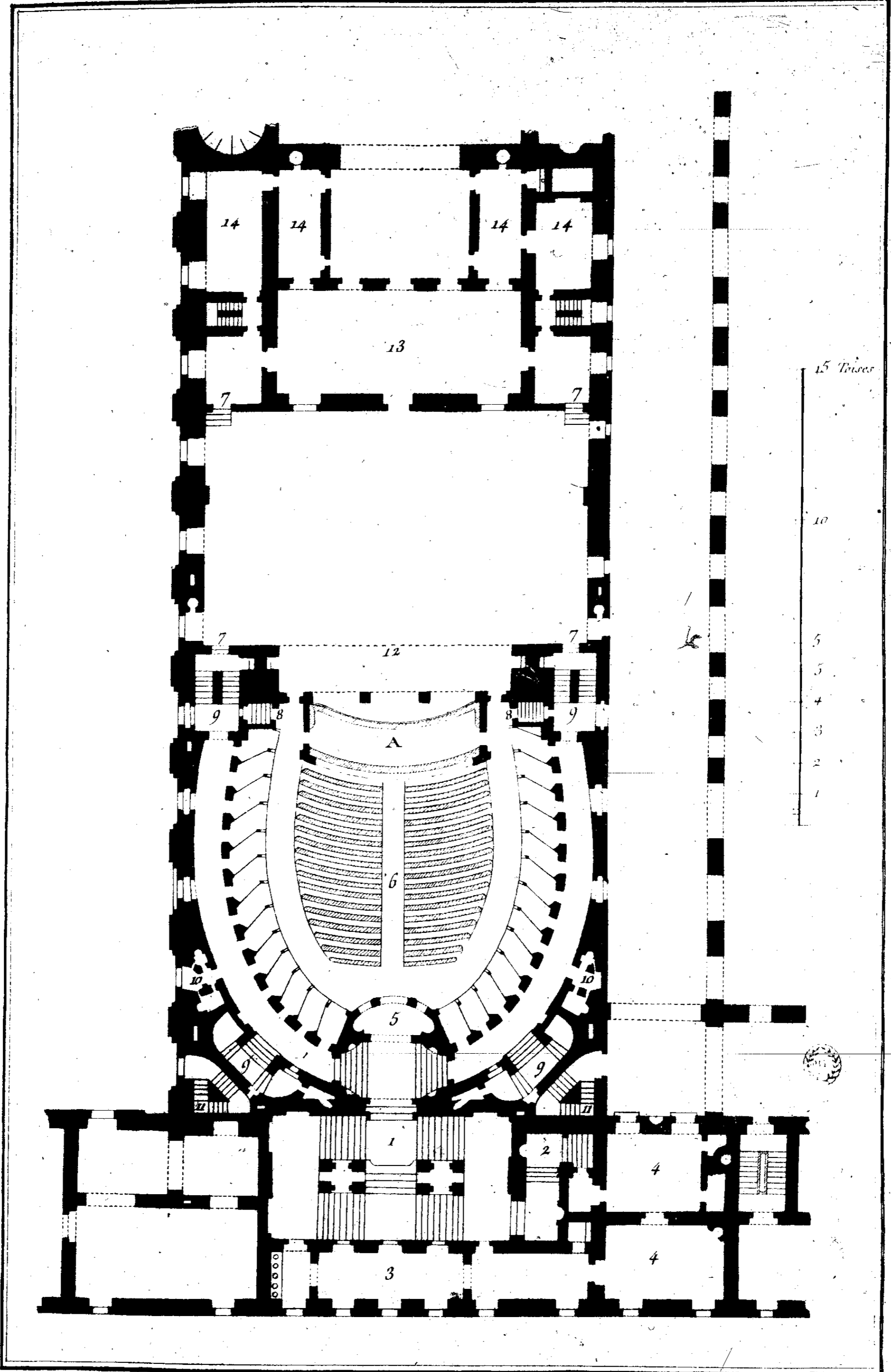

*Salles de Spectacles.*

*Bernard Fecit*

*Troisième Table du plein pied et du premier rang des Loges du Théâtre de Turin.*

*D*

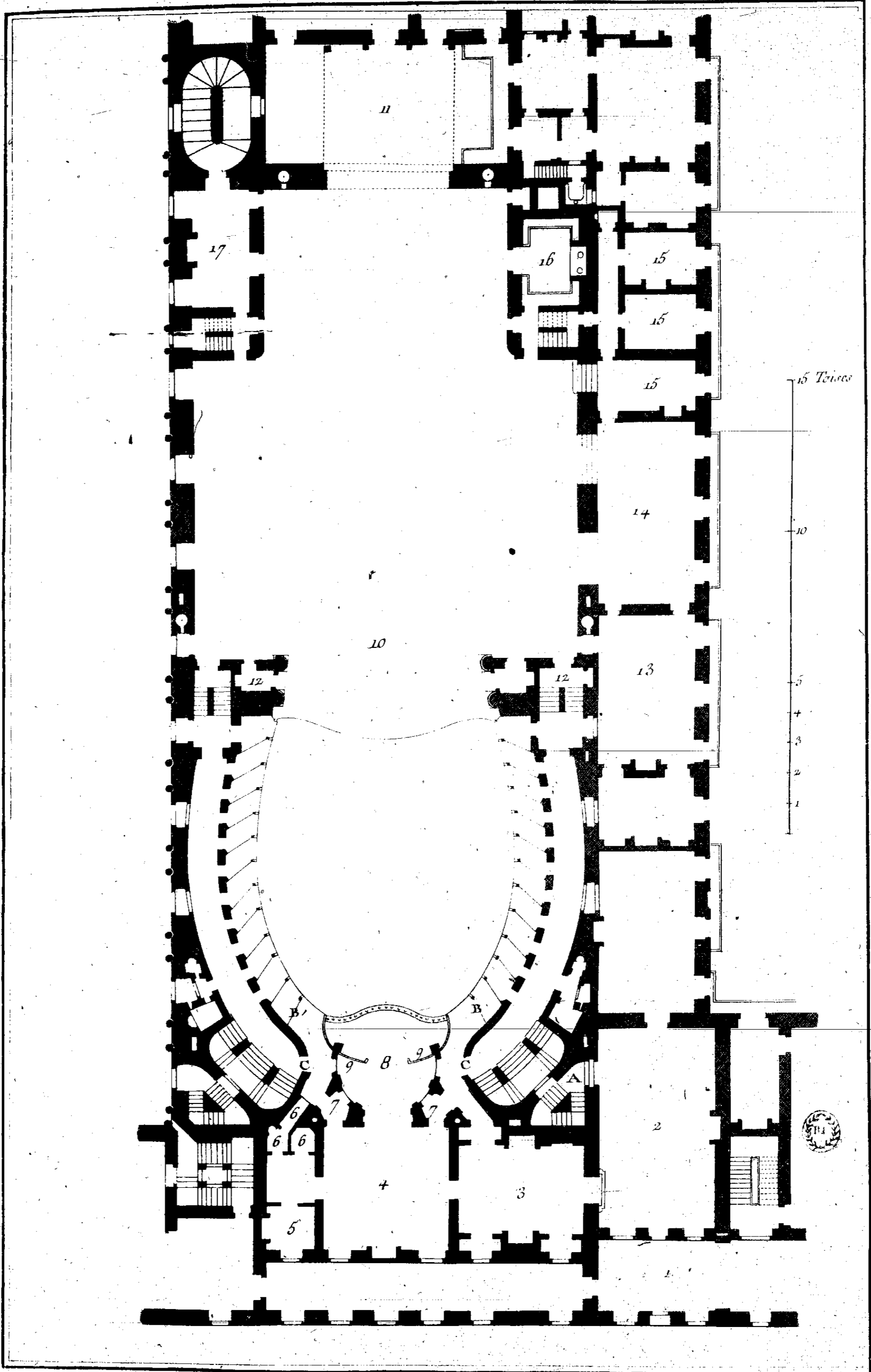

*Salles de Spectacles.*

*Benard fecit*

*Quatrième Table du Second Rang des Loges du Théâtre de Turin*

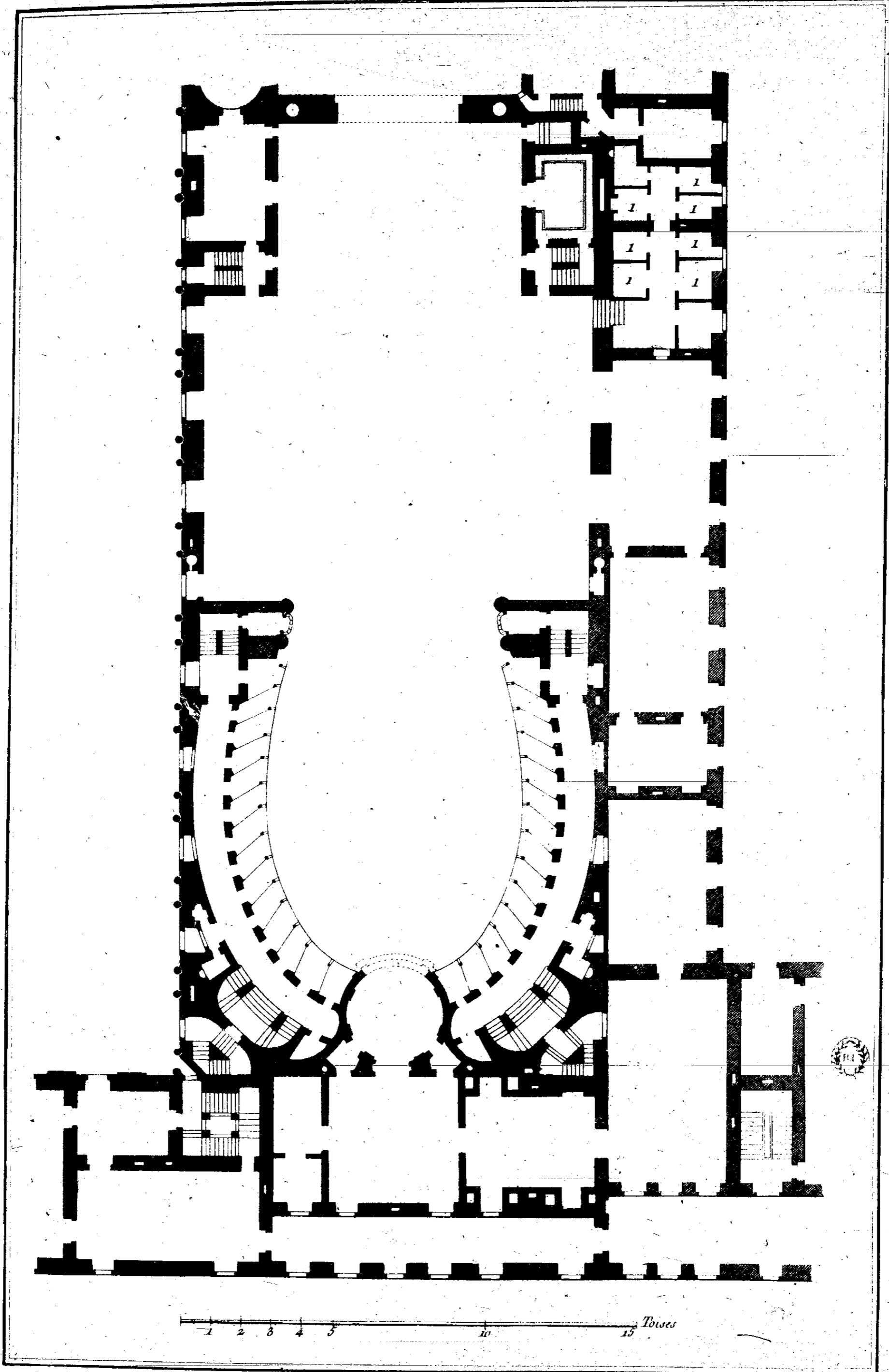

Salles de Spectacles.

Benard Fecit.

Cinquieme Table du troisieme Etage des Loges du Theatre de Tarrin

F

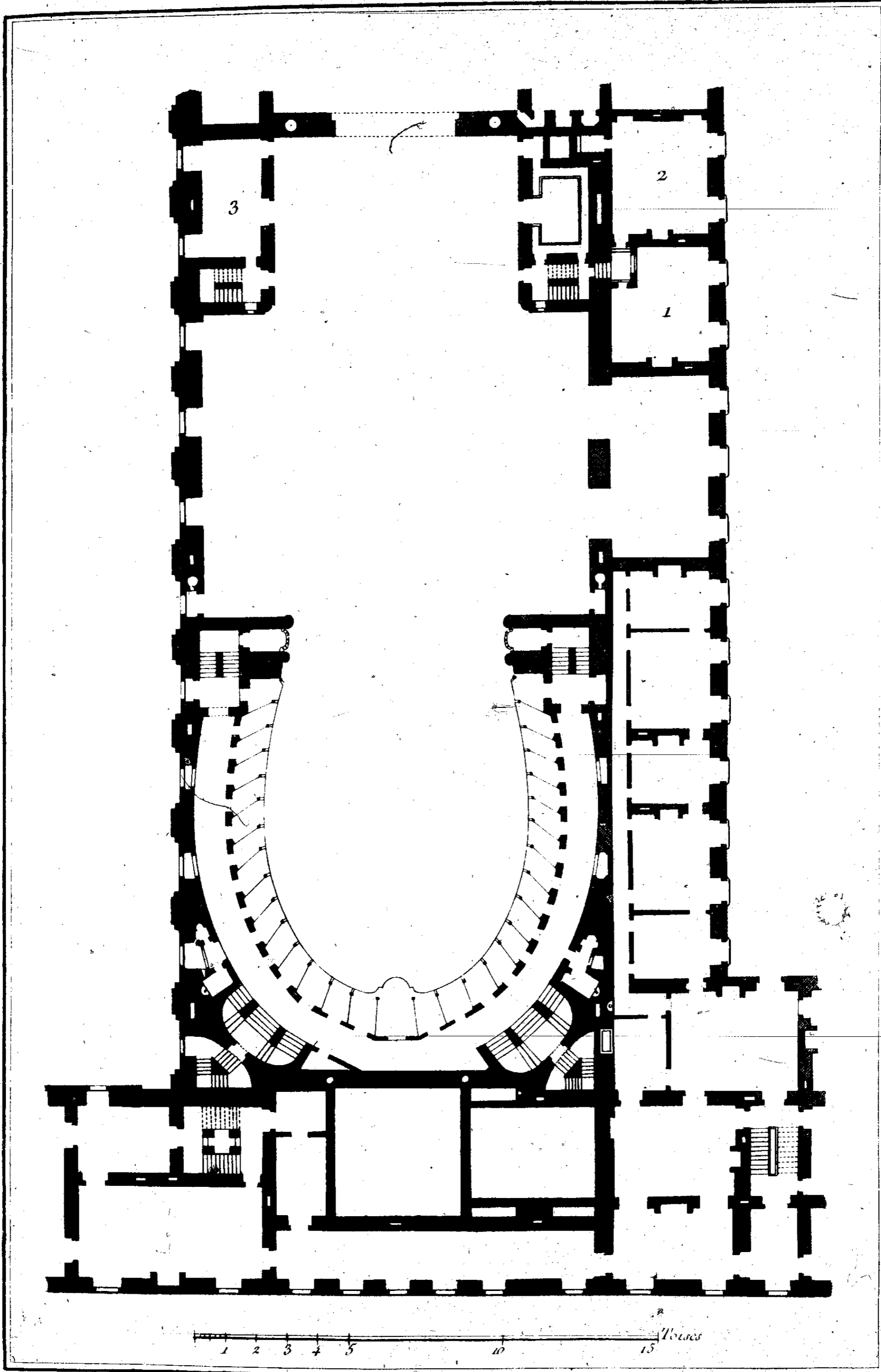

*Salles de Spectacles*

*Bonard Fecit*

*G*

*Table sixième du quatrième étage des Loges du Theatre de Paris*

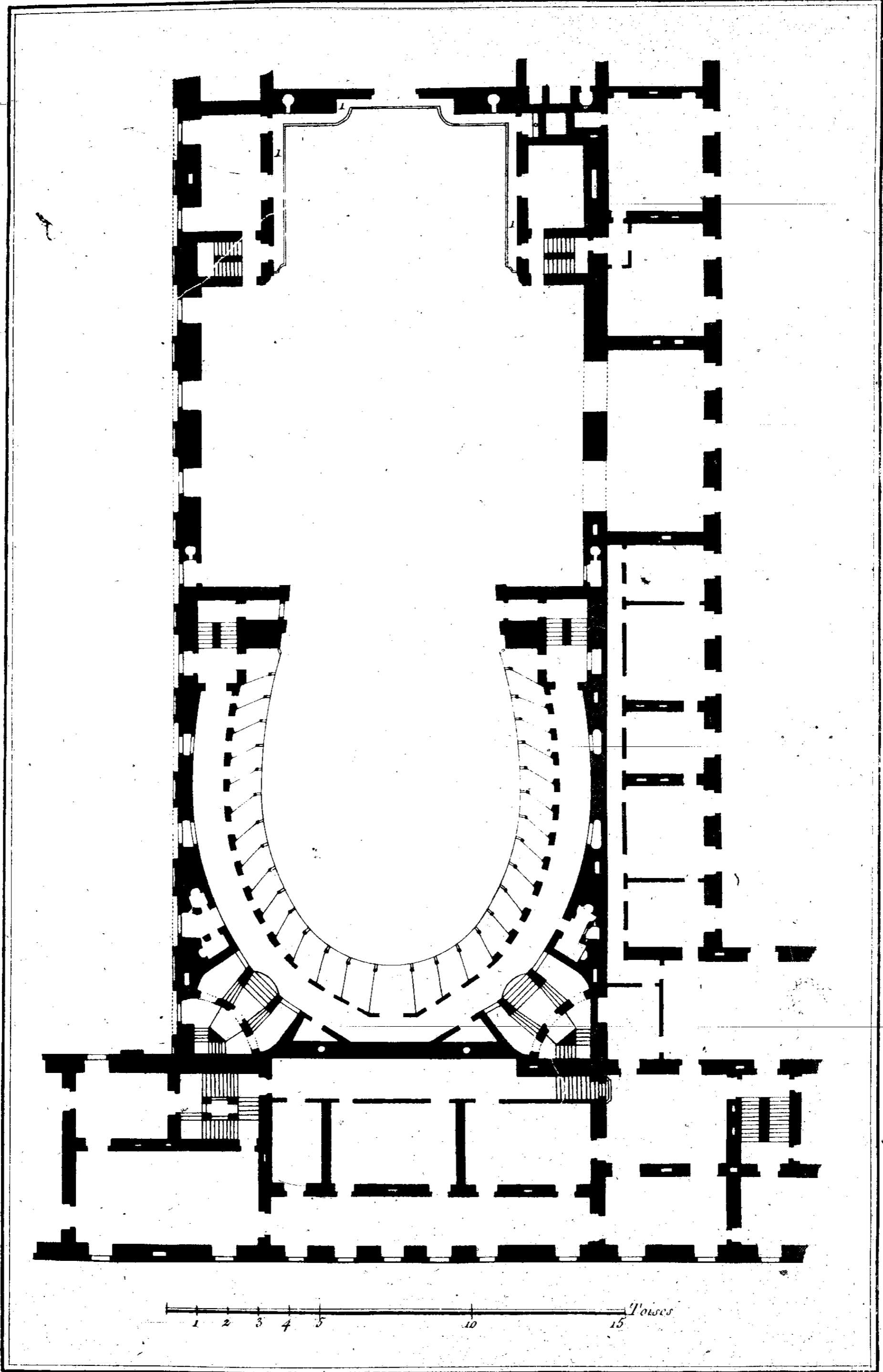

*Salles de Spectacles.*

*Bonard fecit.*

*H.*

*Table septième du cinquième ordre des Loges du Théâtre de Turin.*

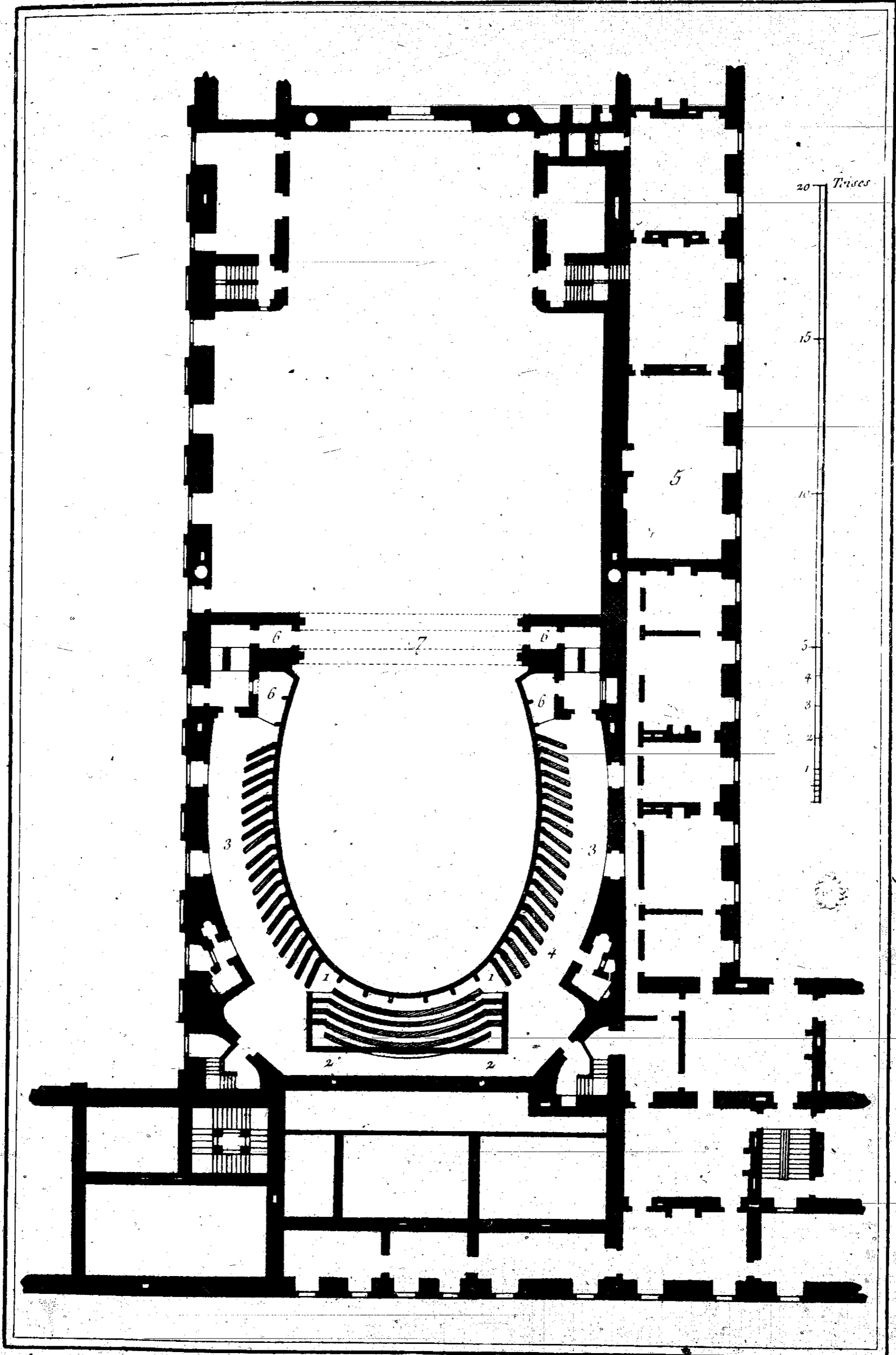

Salles de Spectacles

Table huitieme du Paradis de la Salle du Theatre Royal de Paris

Benard fecit

I



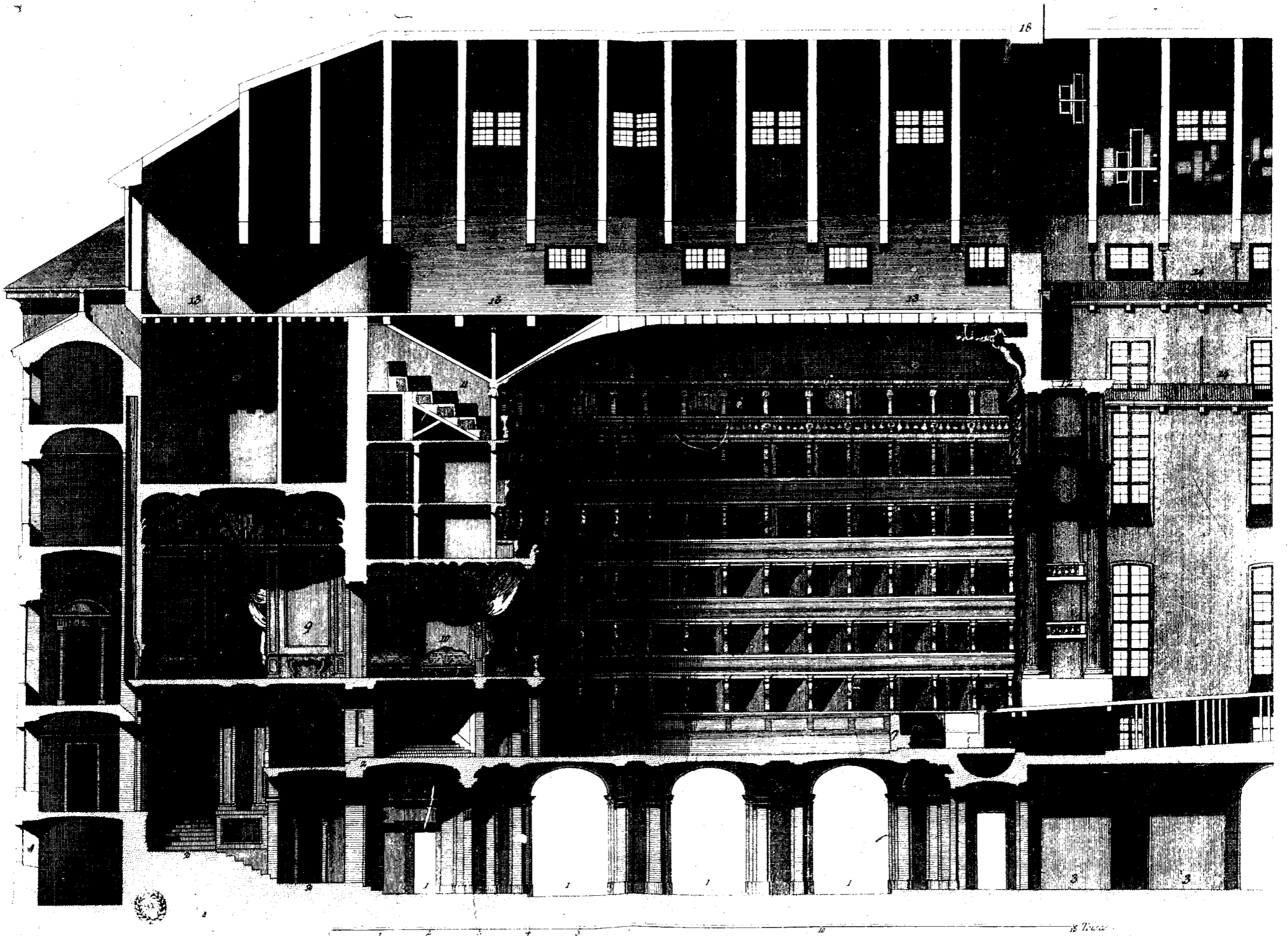

*Salles de Spectacles coupées sur toute la longueur du Théâtre de Turin.*

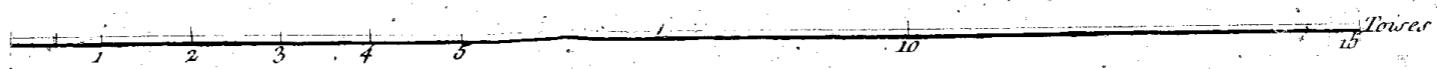
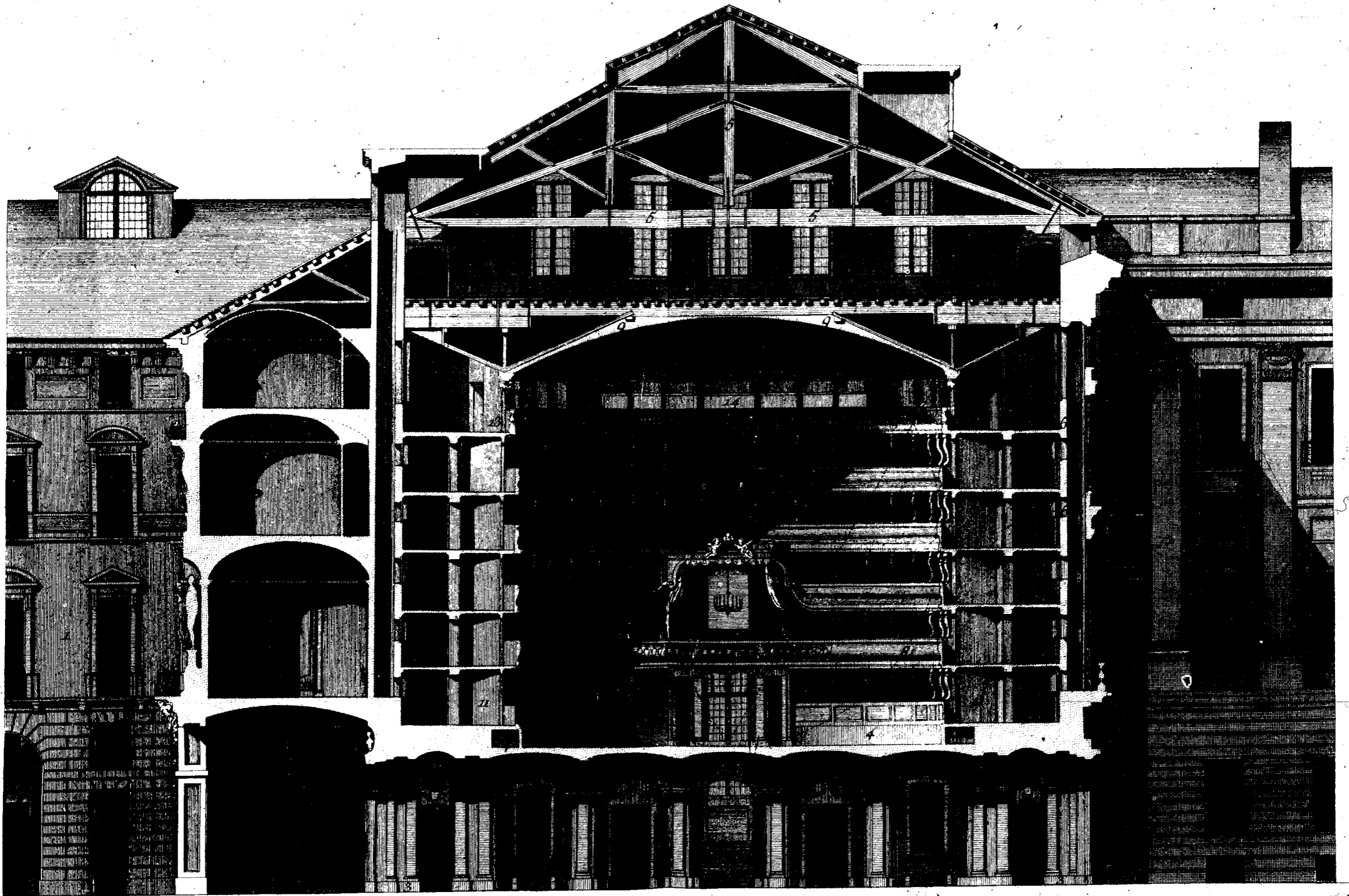

*Salles de Spectacles, Plan Géométrique en travers et la Vue du Parquet LA COURONNE.*

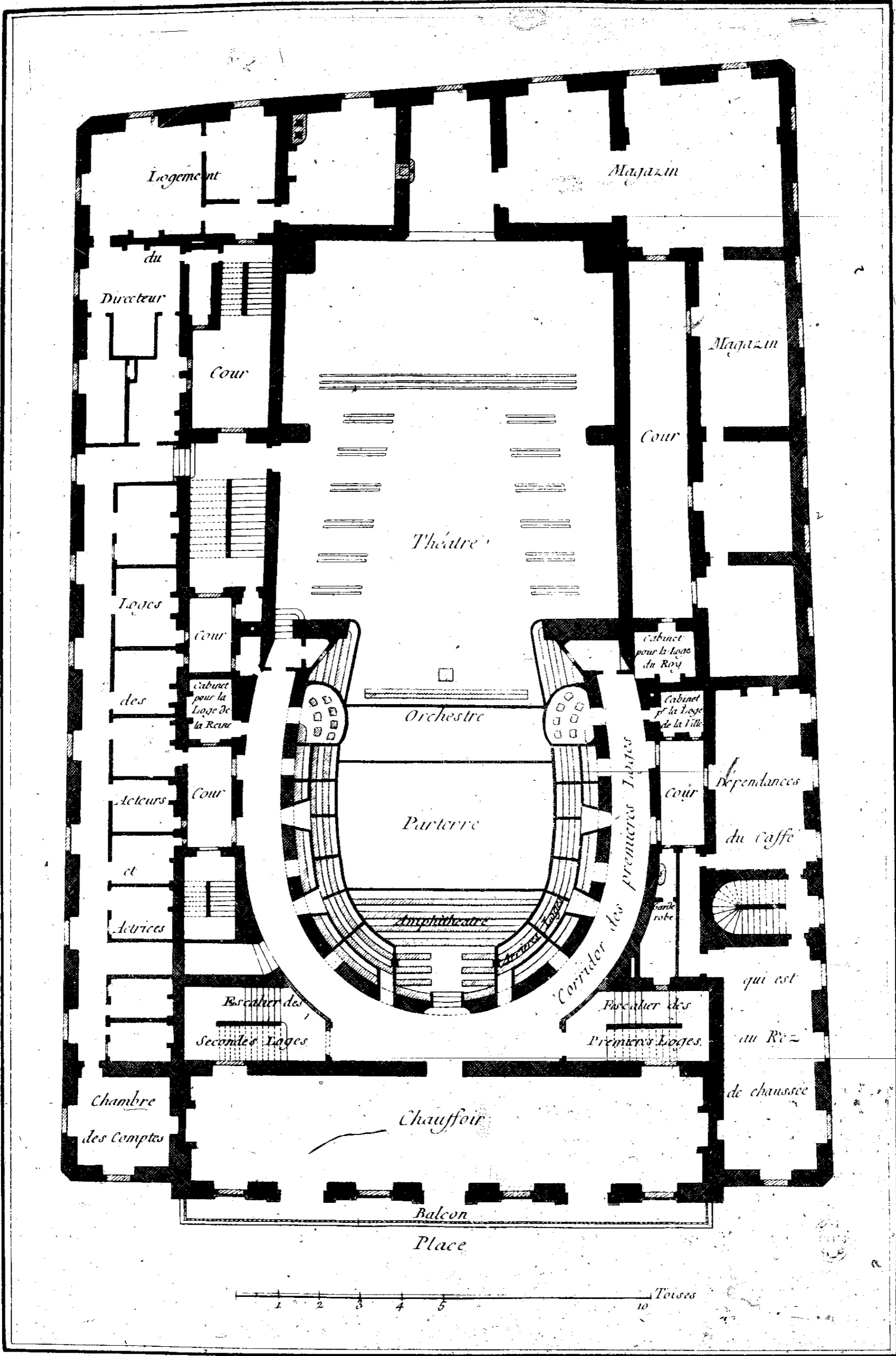

Dumont Del.

Benard Fecit

Salles de Spectacles  
Plan de la Salle de Comedie de Lyon

M

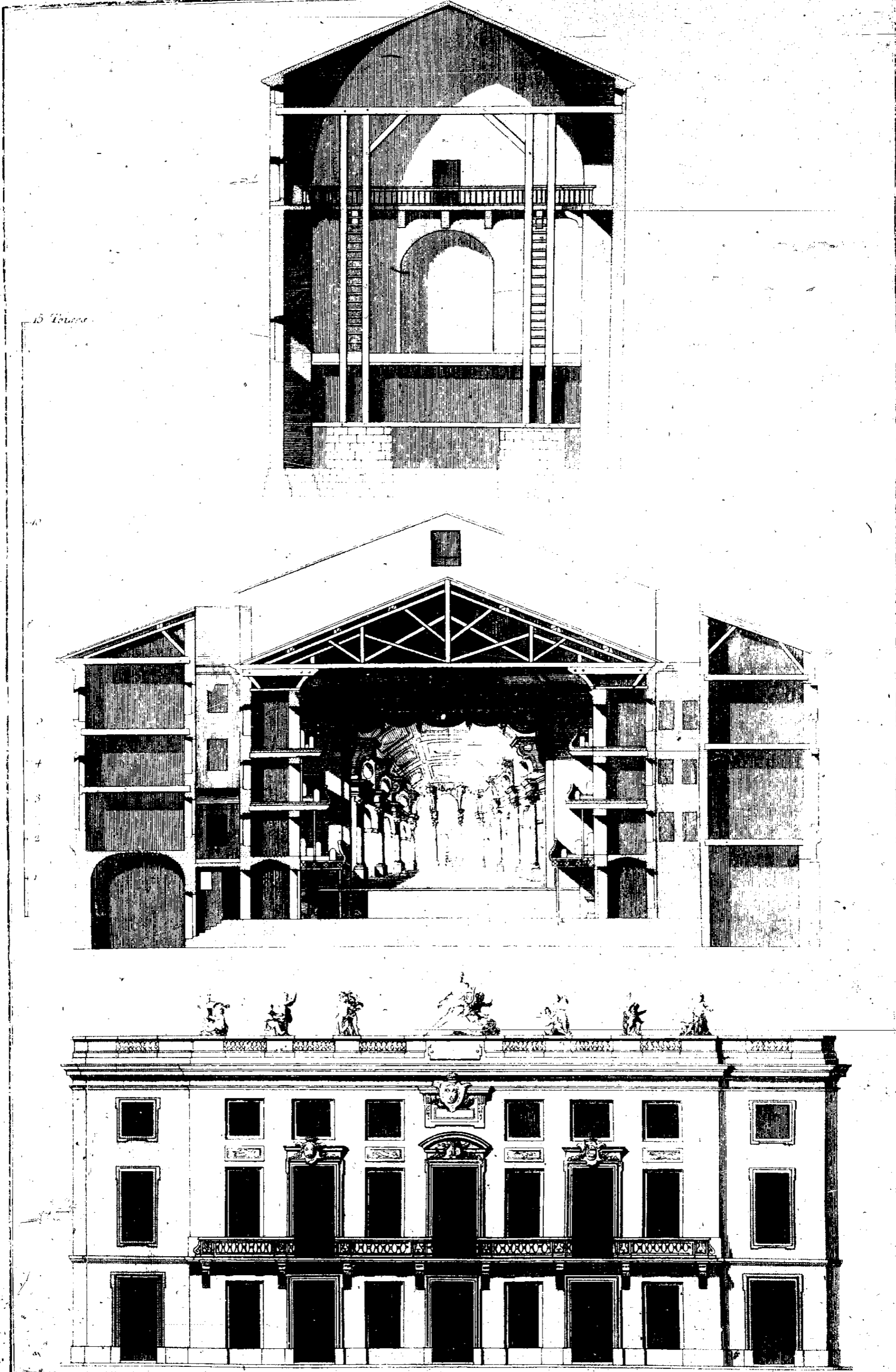

Dumont Del.

Benard Fecit.

Salles de Spectacles  
Coupes et Elevations de la Salle de Comedie de Lyon

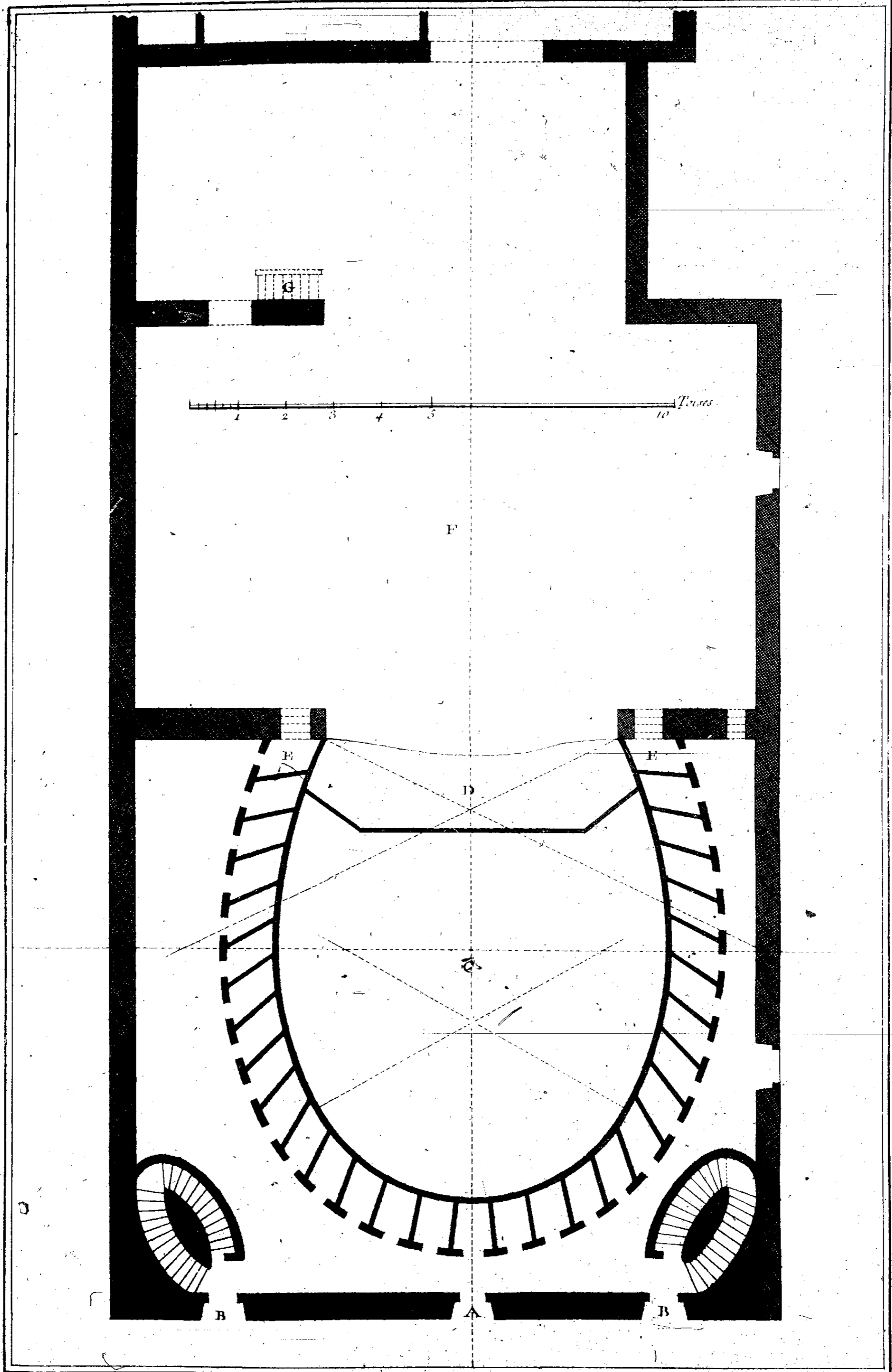

*Salles de Spectacles*  
*Plan du Théâtre d'Argiletum à Rome*

*Bernard Picot.*

○

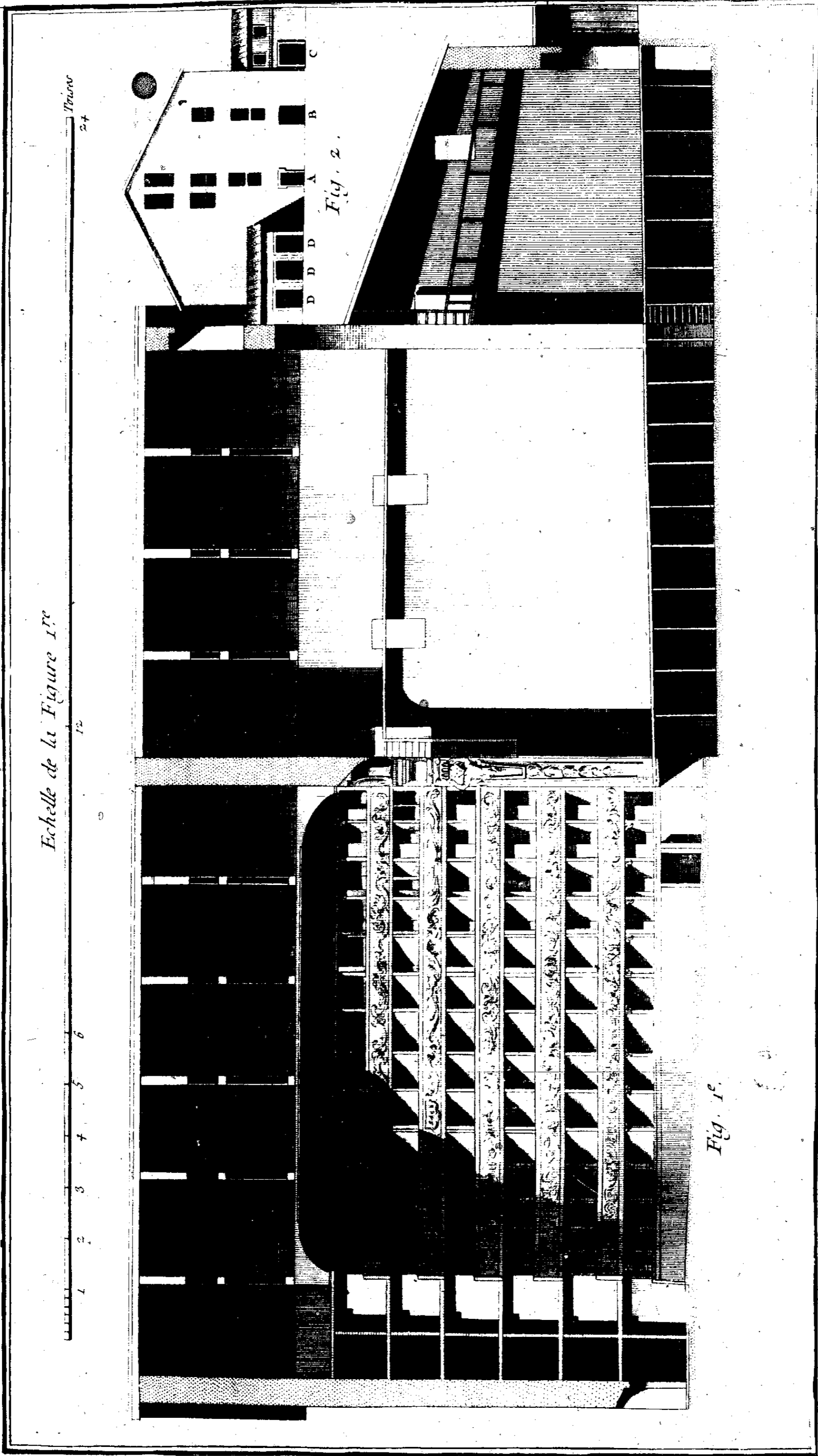

Salles de Spectacles, coupe et Elevation du Theatre d'Argentine à Rome.

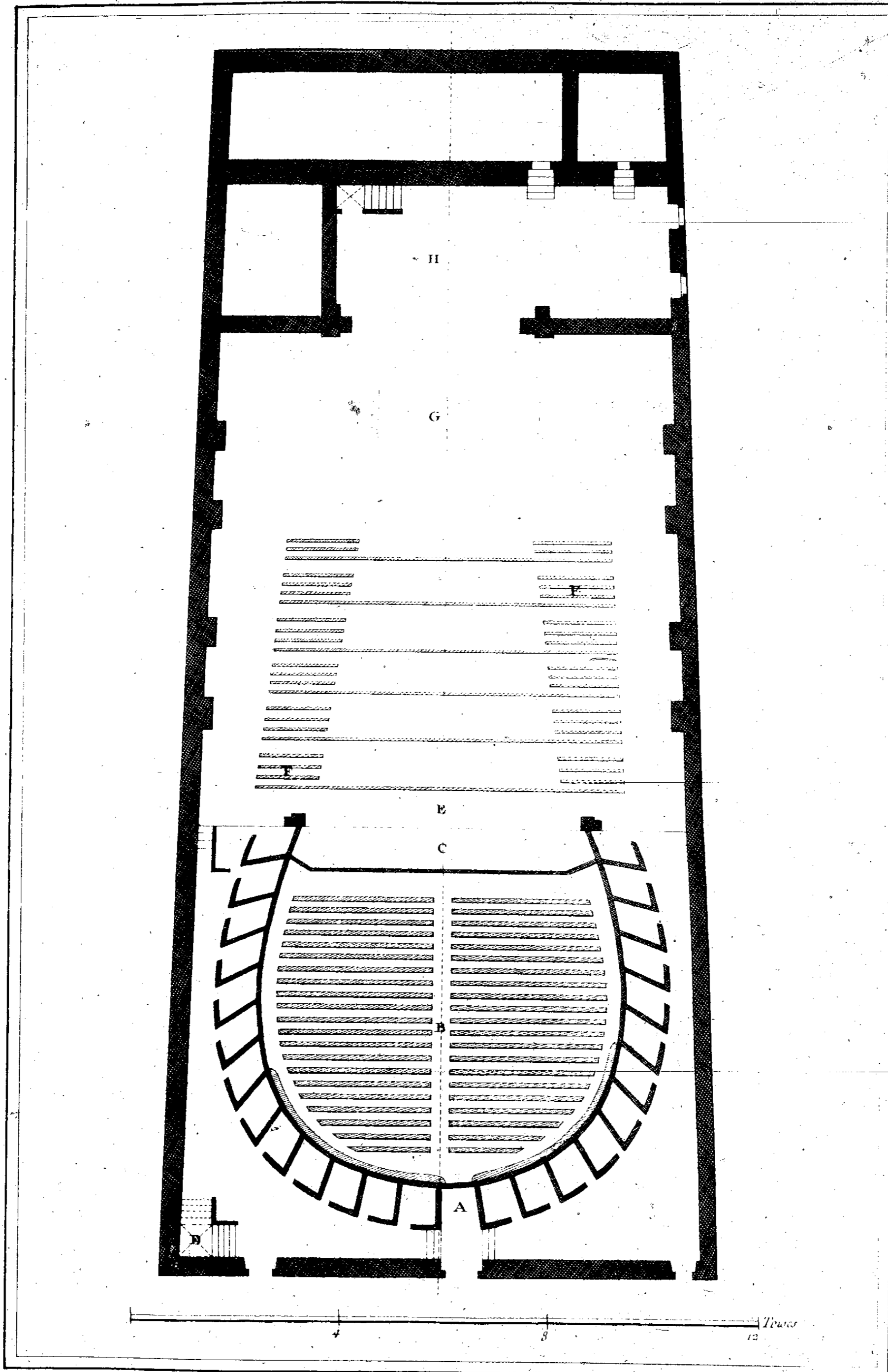

*Salles de Spectacles, Plan du Théâtre de Tordinone à Rome.*

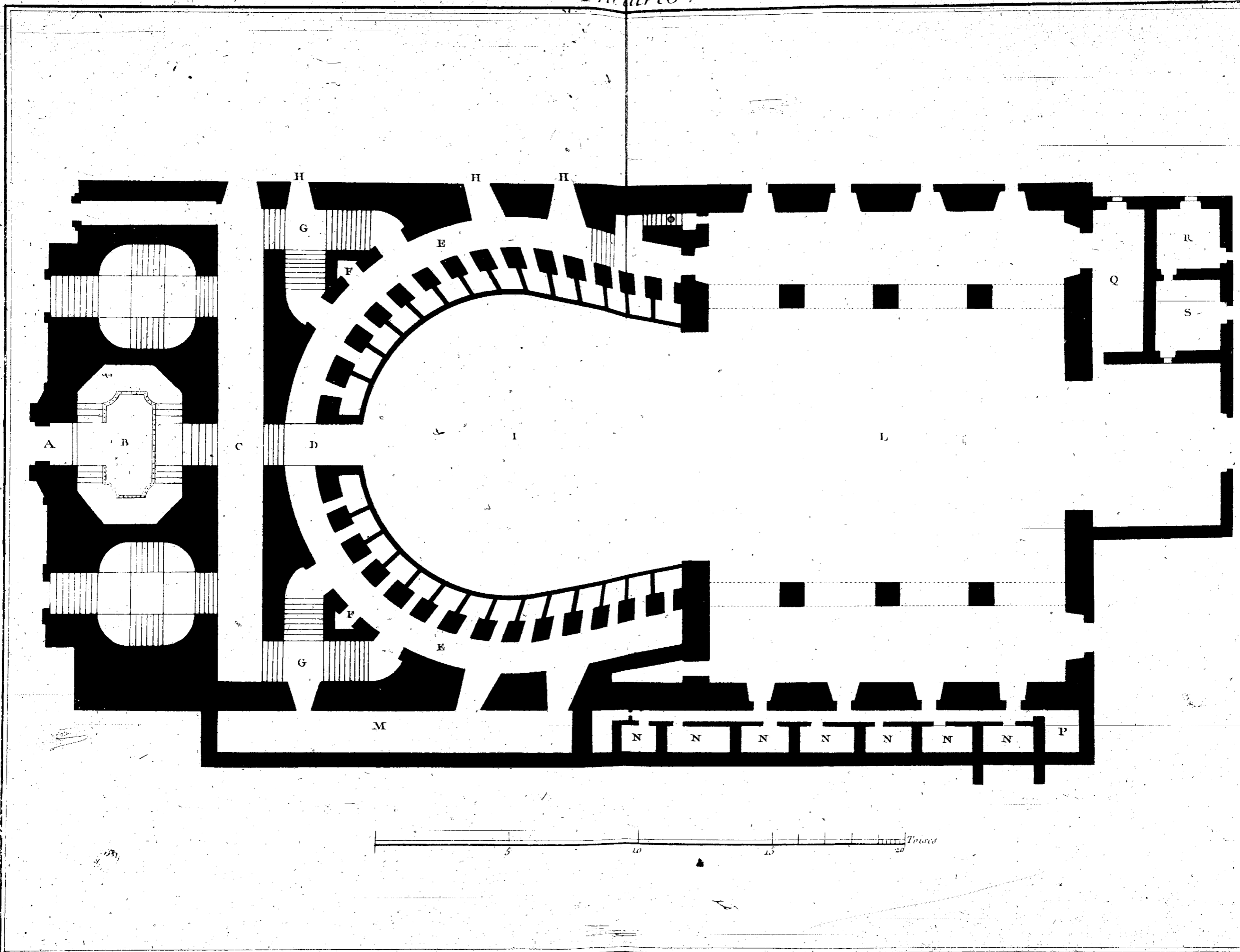

*Salles de Spectacles, Plan du Theatre Royal de S<sup>t</sup>. Charles a Naples*



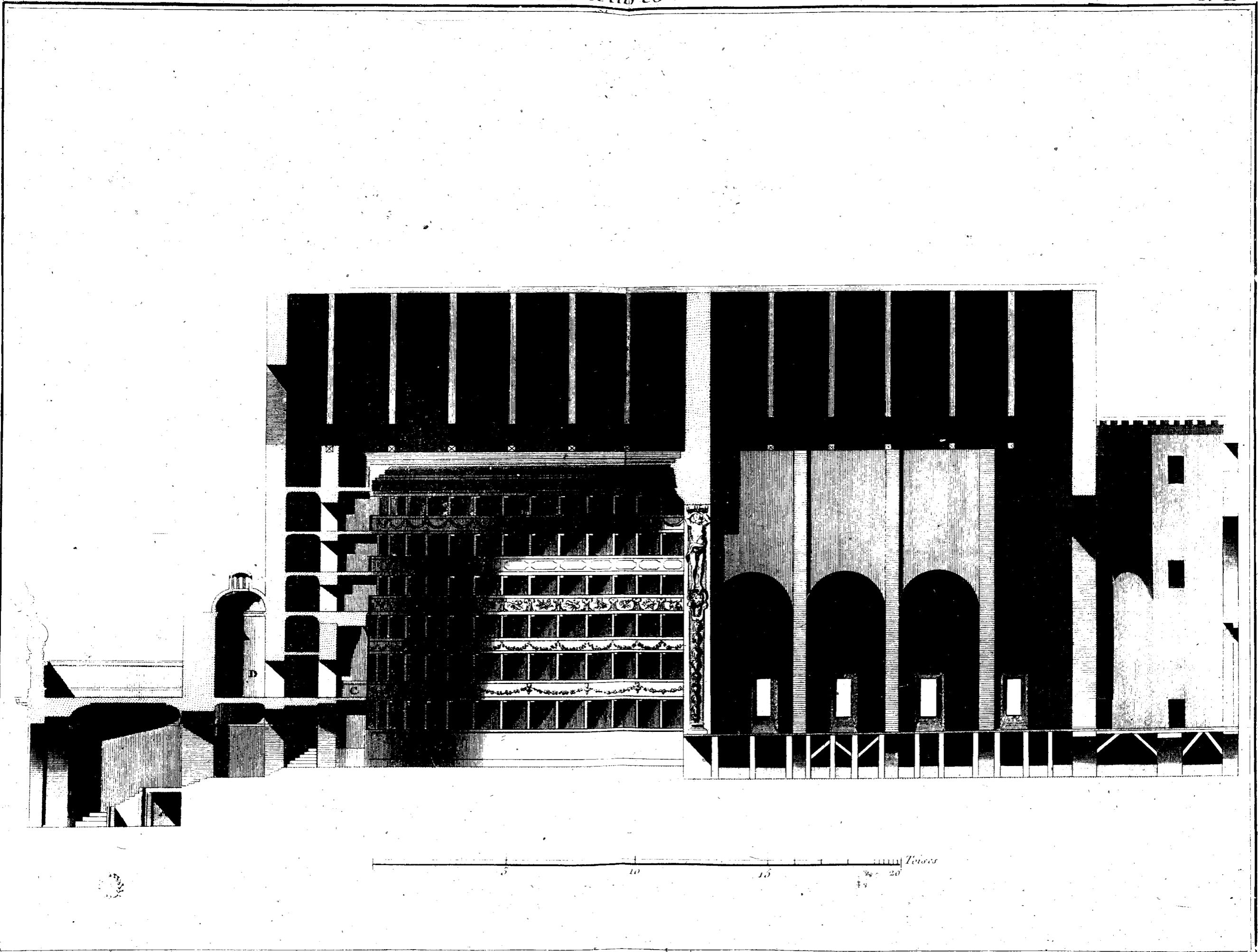

*Salles de Spectacles, coupe du Théâtre Royal de St. Charles à Naples.*

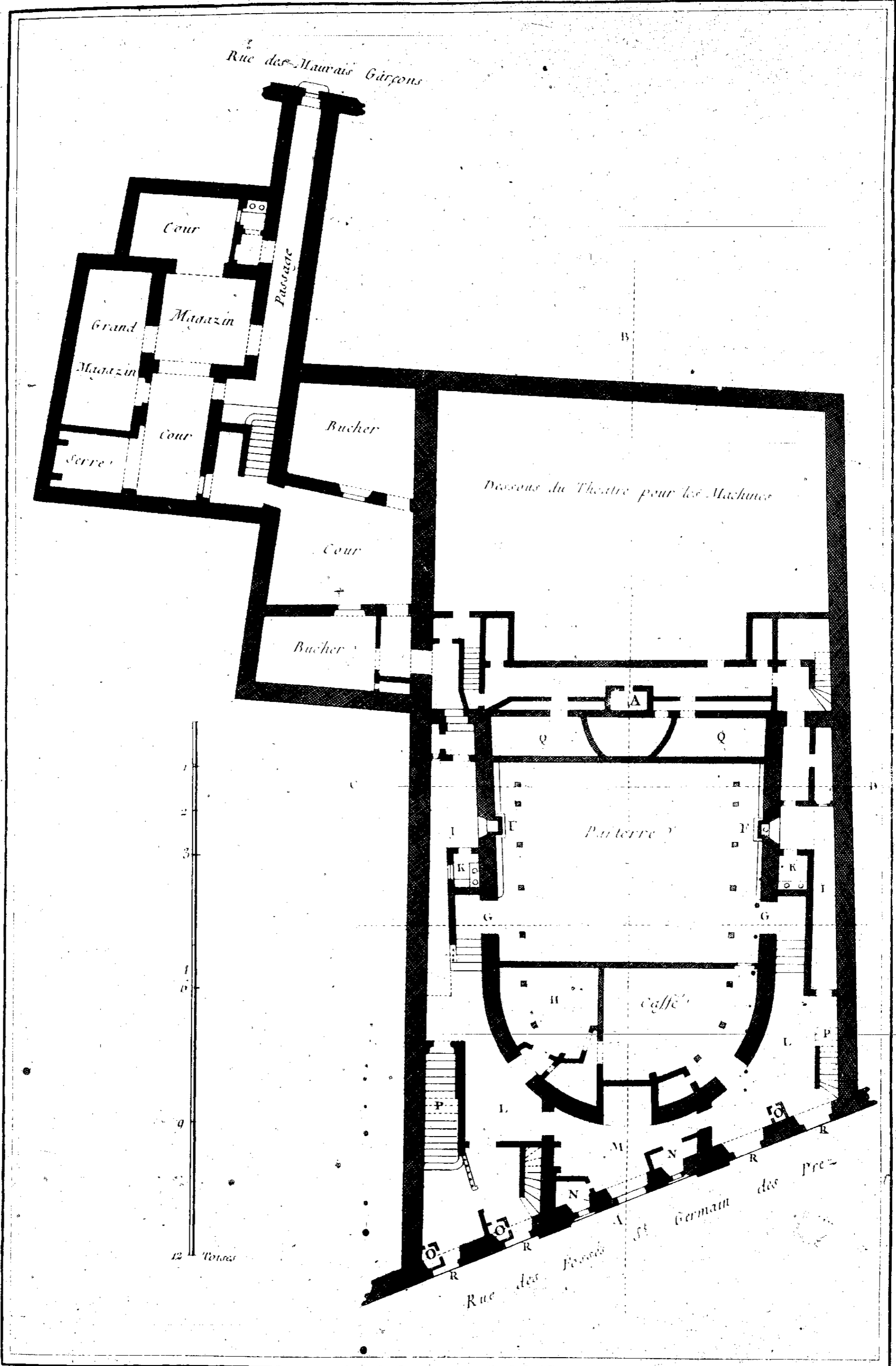

*Salles de Spectacles.*

*Benoît Leau.*

*Plan au Rez de Chaussée de la Salle de Spectacles de la Comédie Française.*

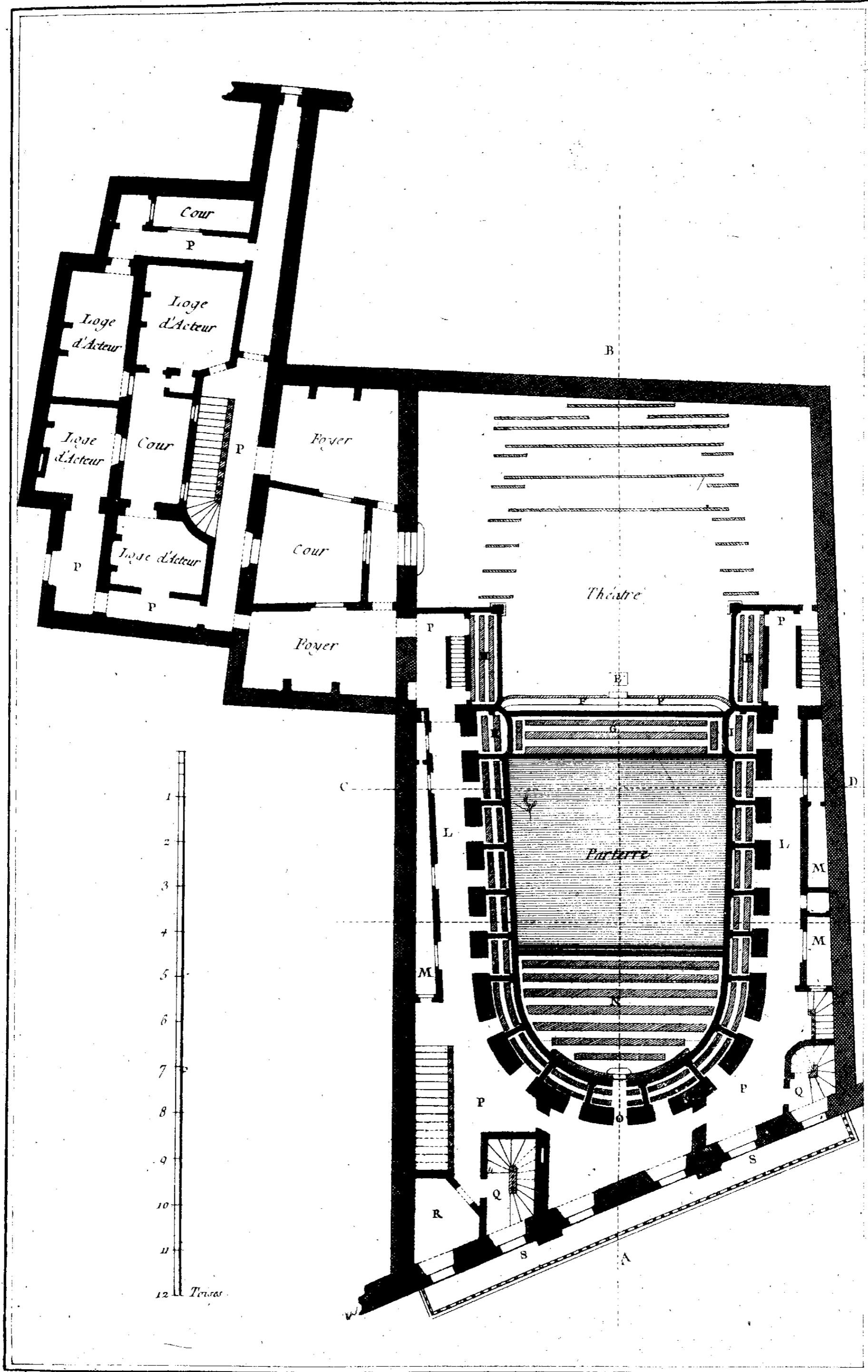

*Salles de Spectacles.*

*Plan du premier étage de la Salle de Spectacle de la Comédie Française.*

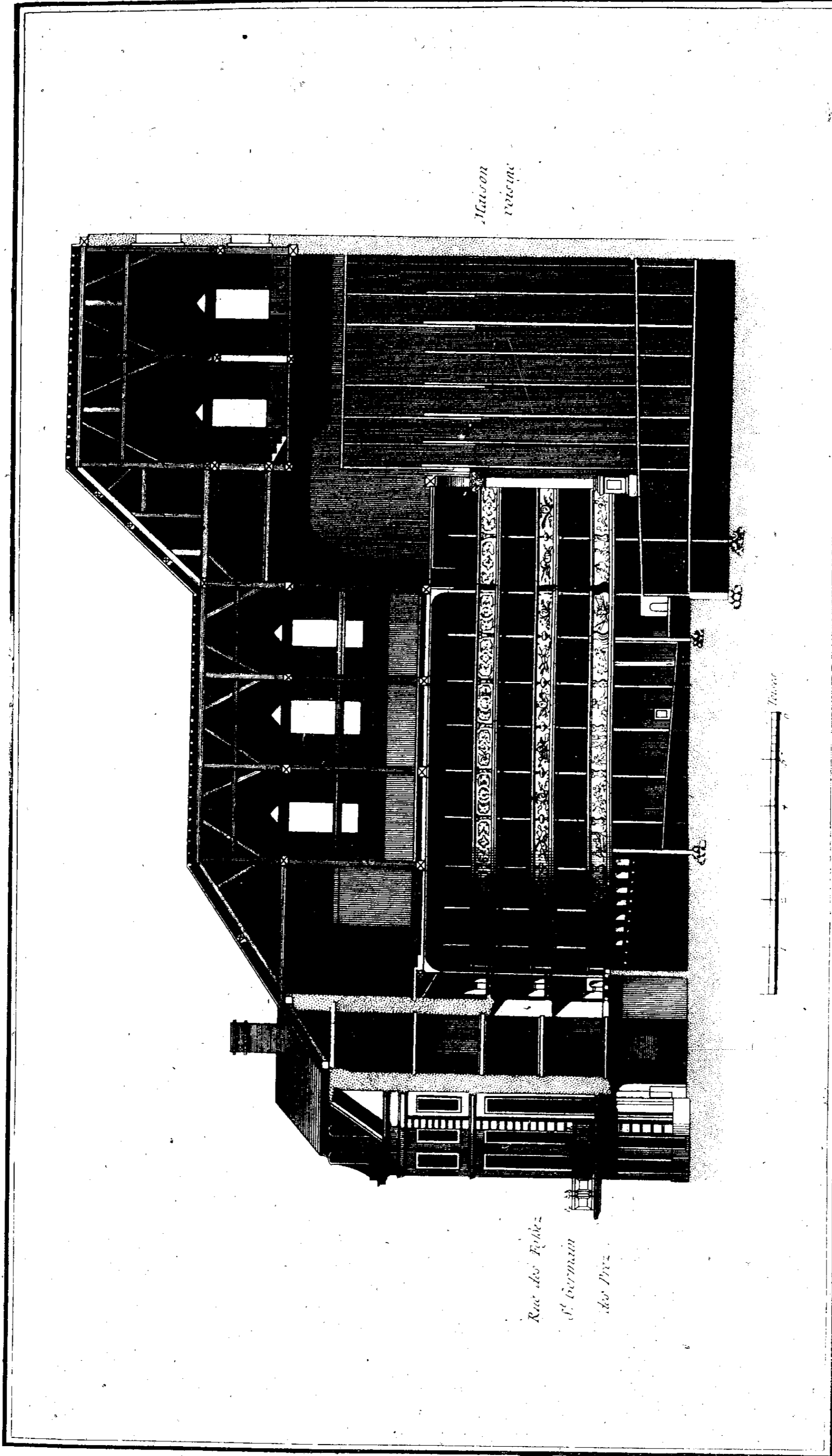

*Renard Feut.*

*Section transversale de la salle de spectacle de la Comédie Française prise dans les Plans sur la ligne A. B.*

Benard Pecc

*Coupe de la Salle de Spectacle de la Comédie  
Françoise vue du côté du Théâtre et prise  
dans les Plans sur  
la ligne C.D.*

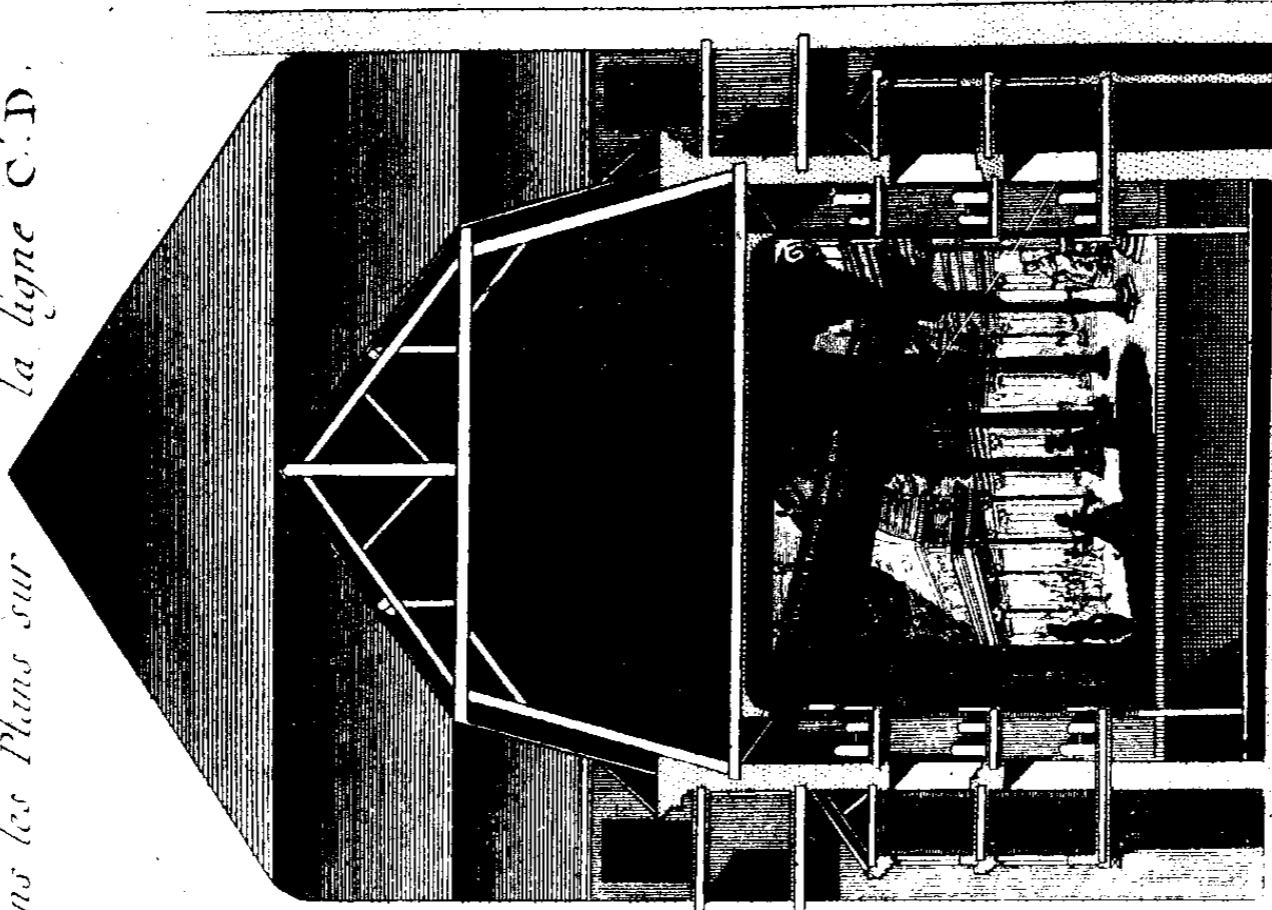

*Elevation du côté de l'entrée du  
Bâtiment de la Comédie Française.*

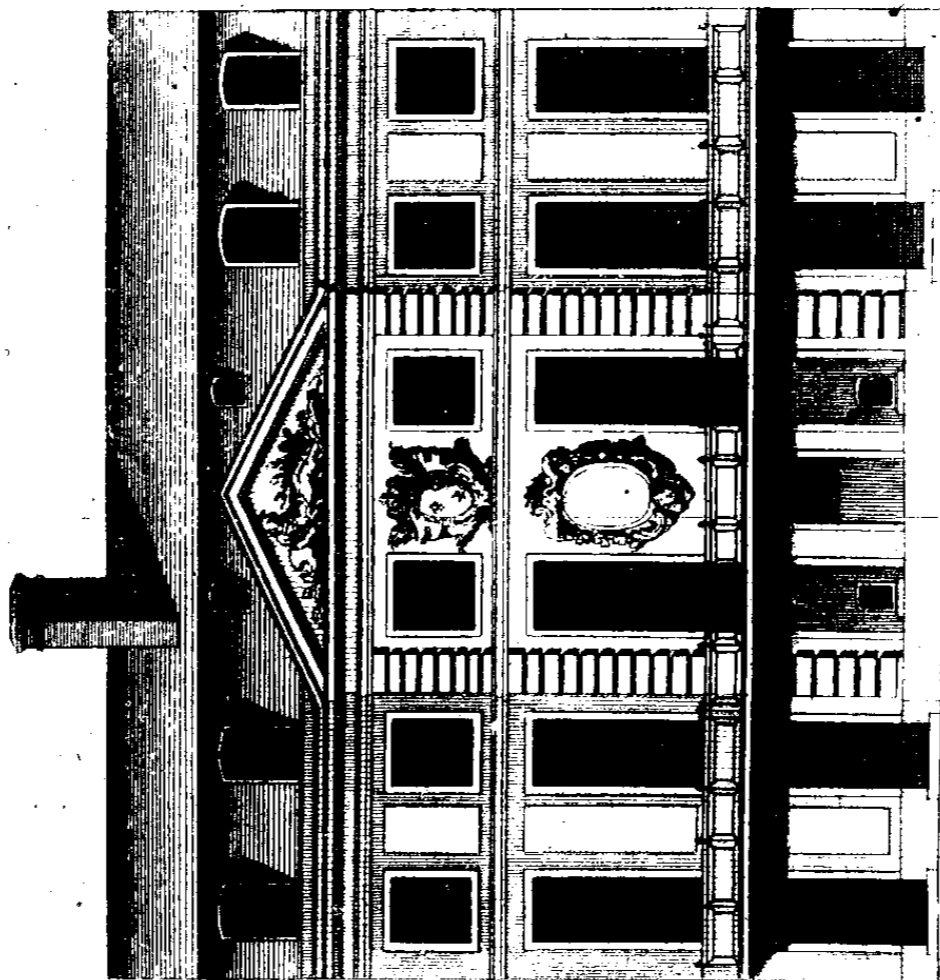

*Salles de Spectacles*

Benard, Pecc

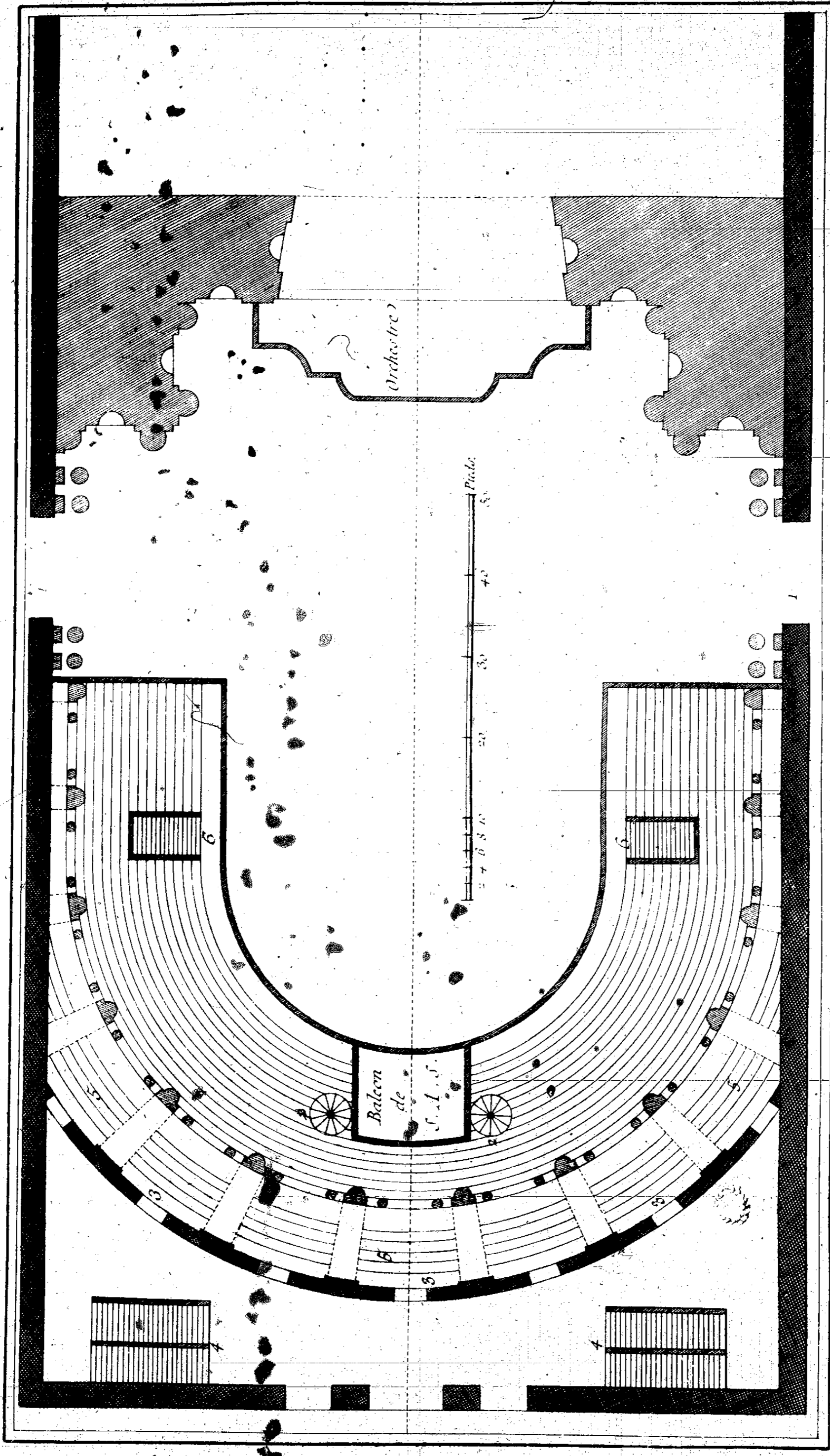

Salles de Spectacles, Plan du Theatre de Parme

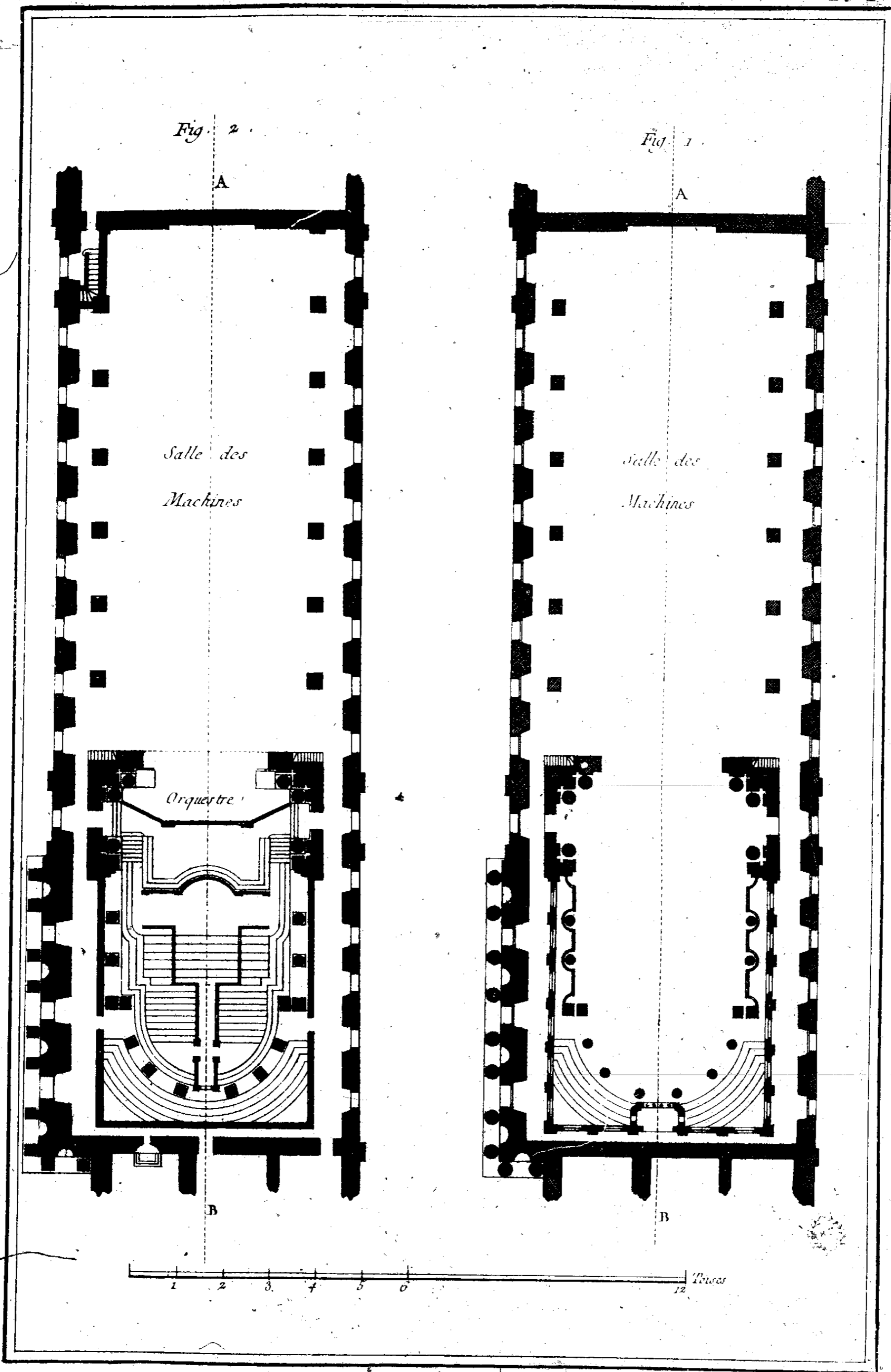

*Salles de Spectacles, Plan au Rez de Chaussée, et  
Plan a la hauteur des premieres Loges de la Salle des Machines du Château des Thuilleries*

*Benard Escut*

Fig. 1<sup>e</sup>.

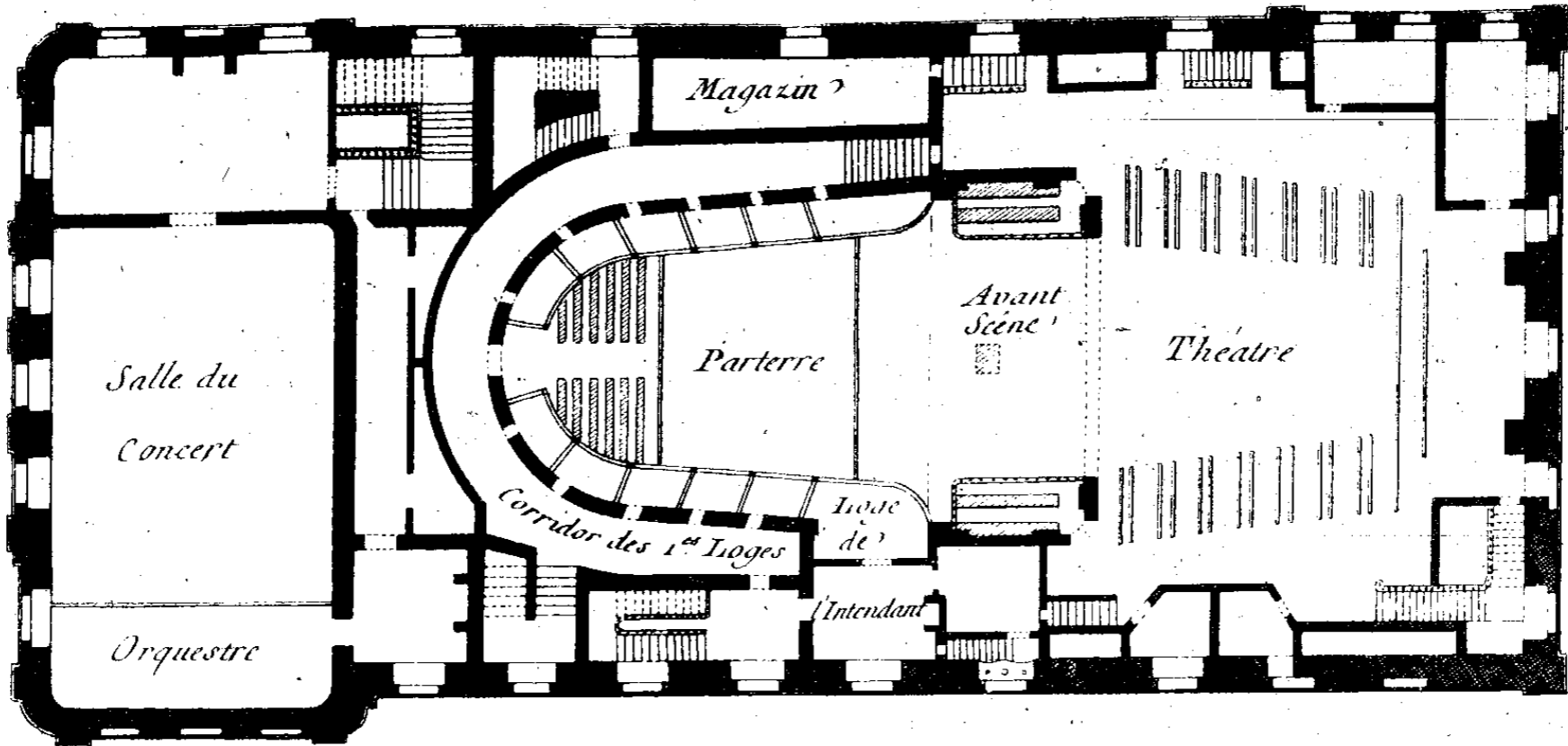
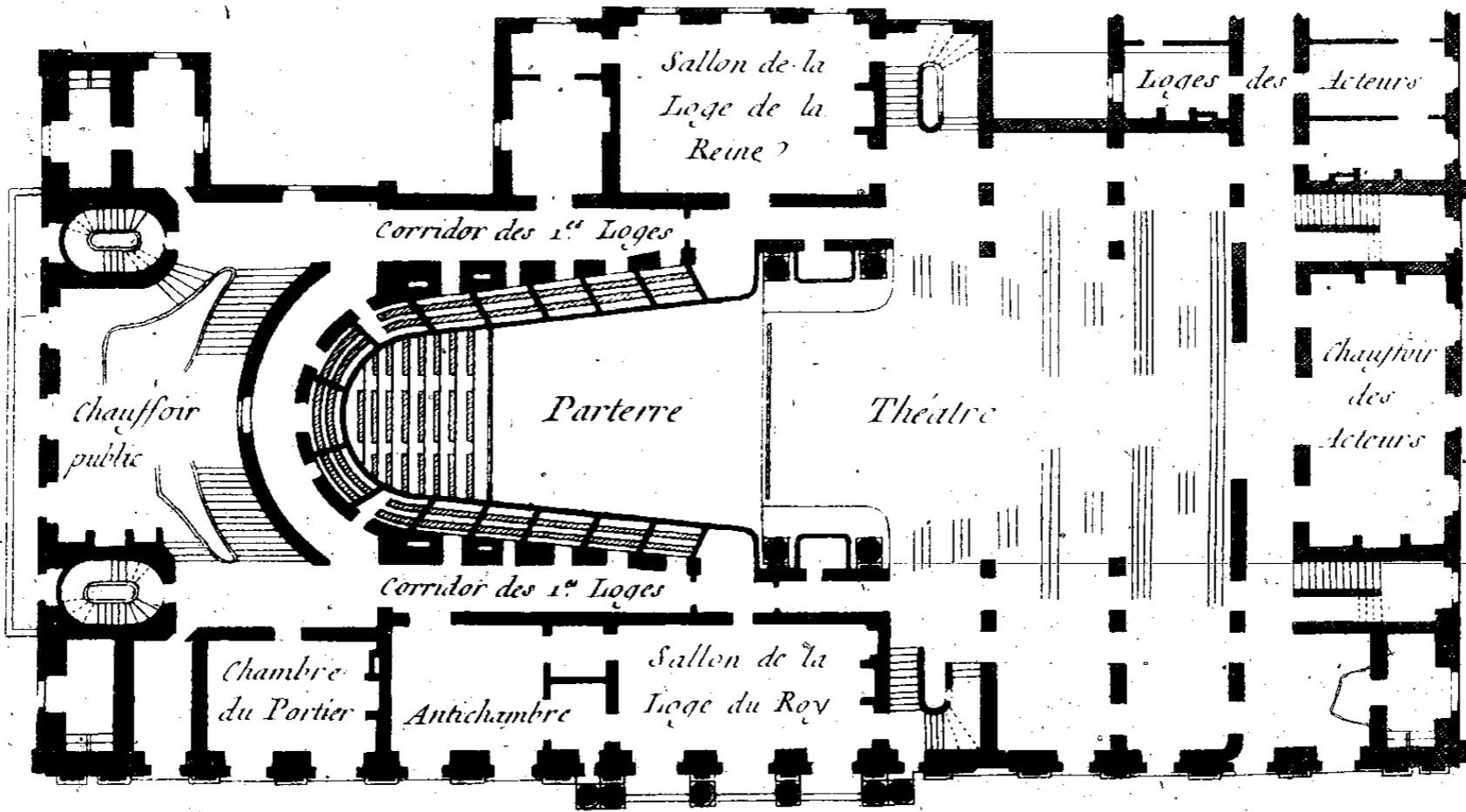

Fig. 2.



6 12 18 Toises

*Salles de Spectacles*

Benard Pecc.

AA

*Plan de la Salle de Spectacles de Montpellier pris au niveau des premières Loges avec le Plan des premières Loges Amphithéâtre et chauffoir des Acteurs du Théâtre de Metz.*



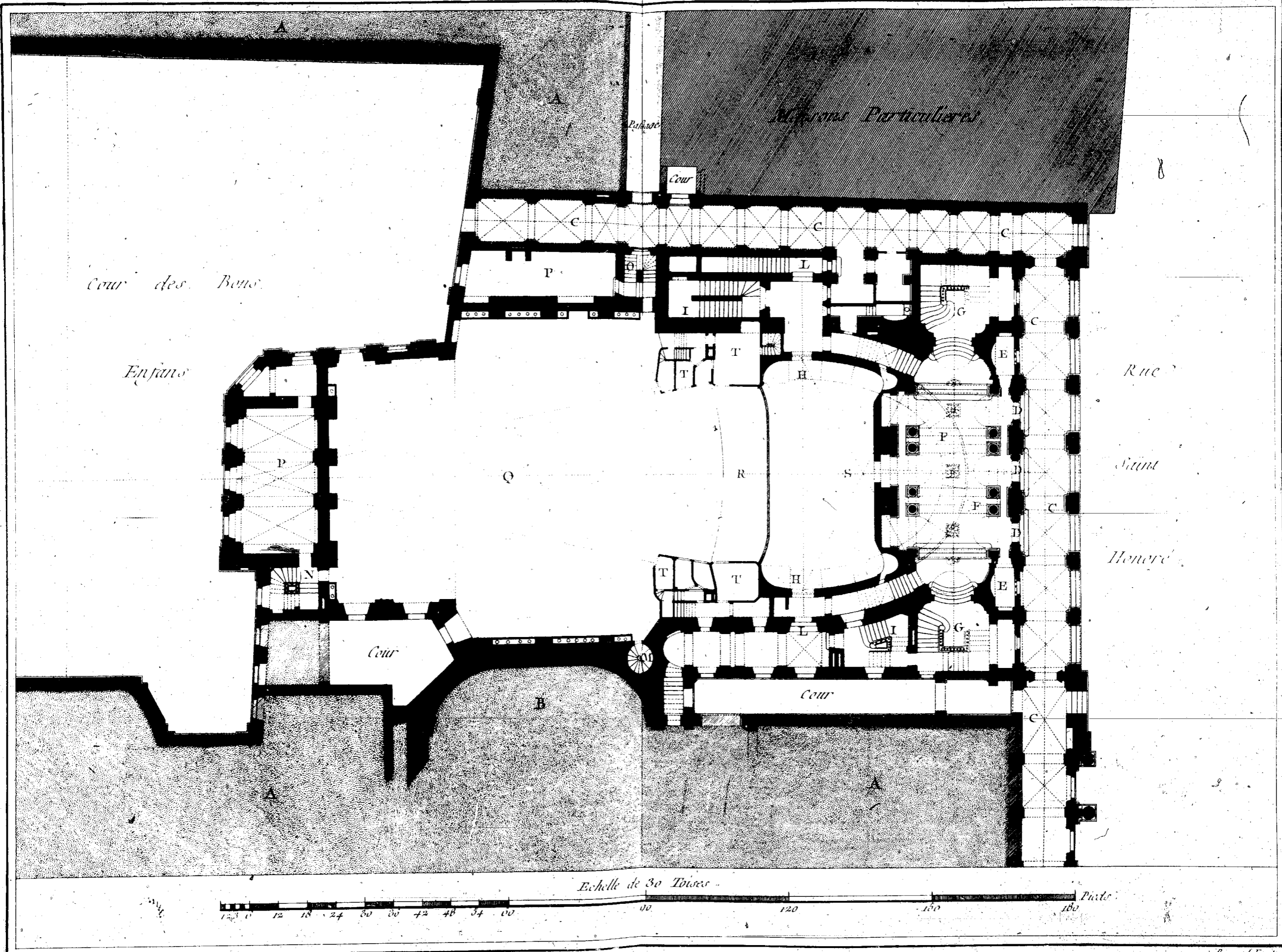

*Salles de Spectacles, Plan au Rez de Chaussée du Parterre de la Nouvelle Salle de l'Opera, Exécutede au Palais Royal sur les Dessains de M. Moreau Architecte du Roy et de la Ville*

BB

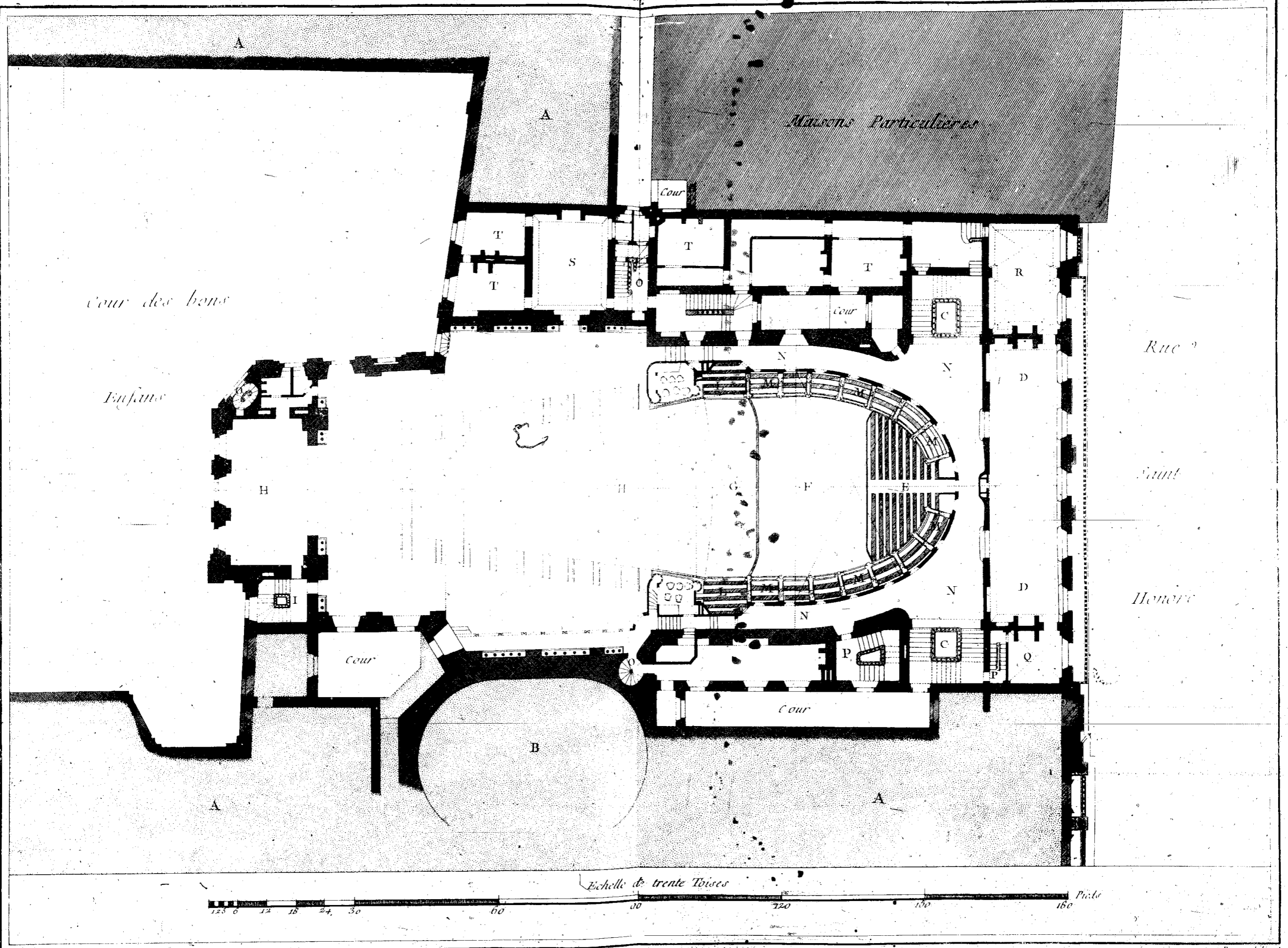

Salles de Spectacles, Plan du Théâtre et des premières Loges de la nouvelle Salle de l'Opéra exécutée au Palais Royal sur les Dessains de M<sup>r</sup> Moreau Architecte du Roy et de la Ville

CC

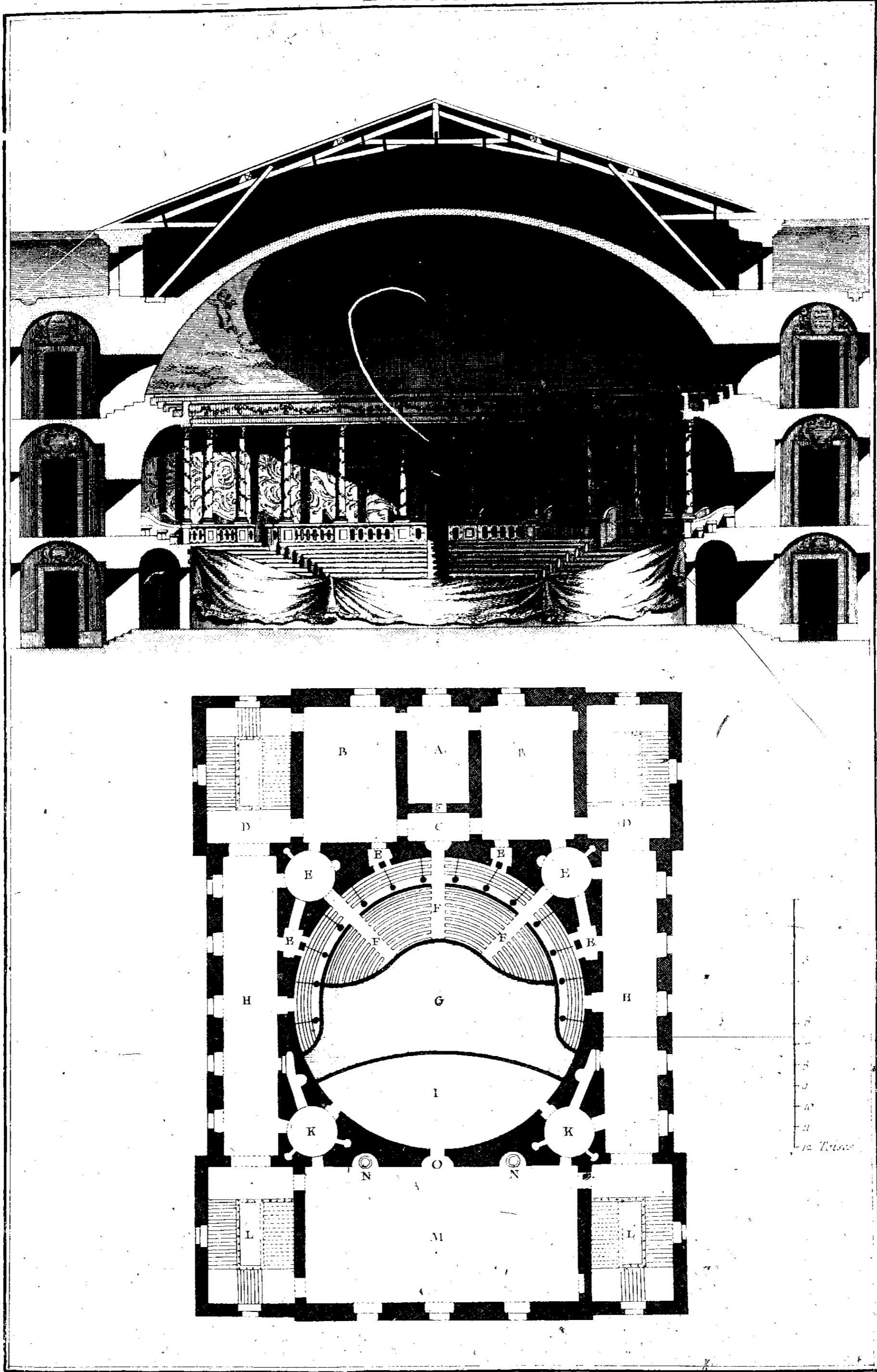

Dumont Inv.

Benard fecit.

Salles de Spectacles,

DD

Plan et Coupe d'un projet de Salle de Concert de la composition de M<sup>r</sup> Dumont Professeur d'Architecture

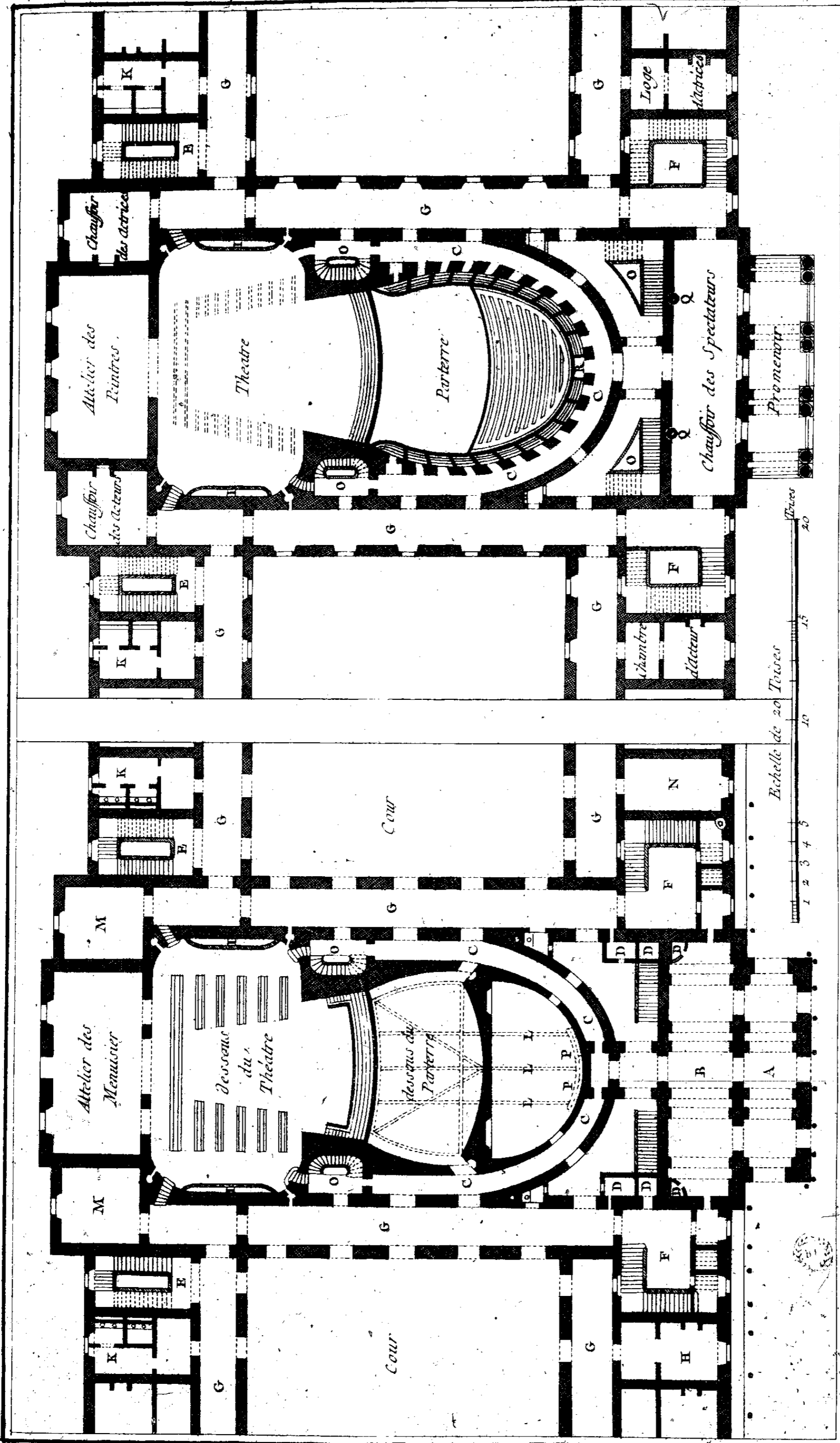

Benoist Feuil

Dumont Del

EE

Salles de Spectacles,

Plan au Rez de Chaussée et Plan des premiers Loges d'un projet de Salle de Spectacle de la composition de S. Dumont Professeur d'Architecture

Coupe sur la longueur d'une Salle de Spectacles de la composition du S.<sup>r</sup> Dumont Professeur d'Architecture

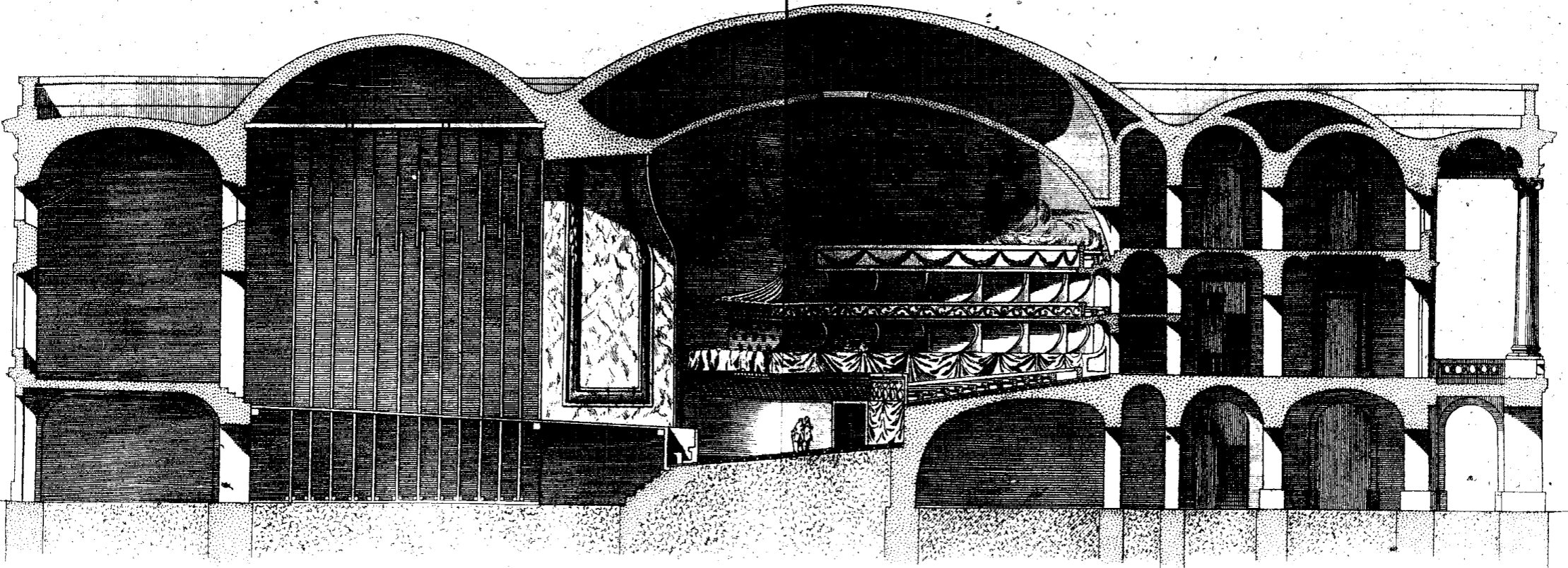

6 12 Toises

Façade d'un projet de Salle de Spectacles composée par le S.<sup>r</sup> Dumont



8 12 16 Toises

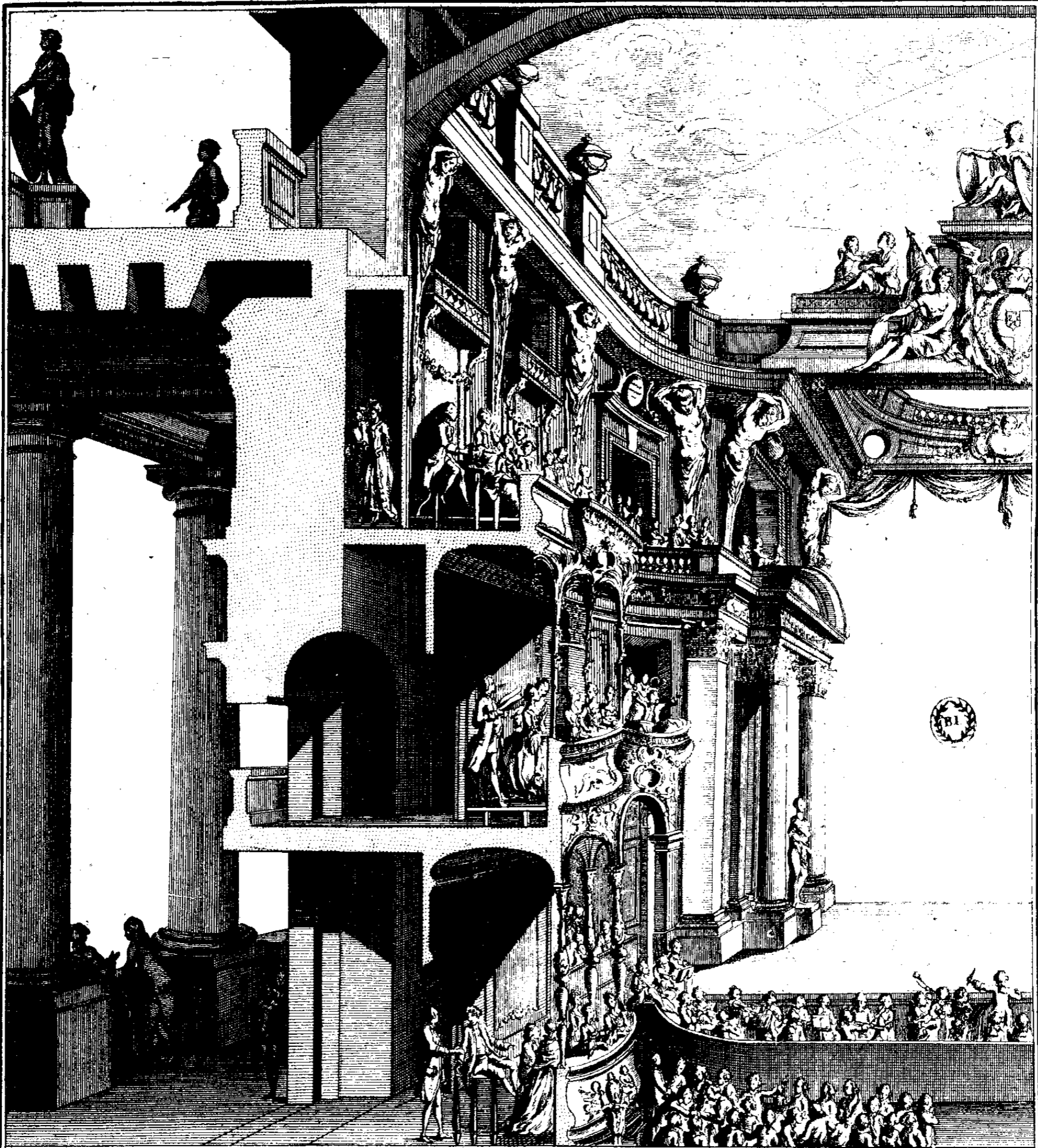

*Coupe du nouvel Opéra de Stuttgart esquisse pour en voir l'effet sans aucunes regles de Perspective.*

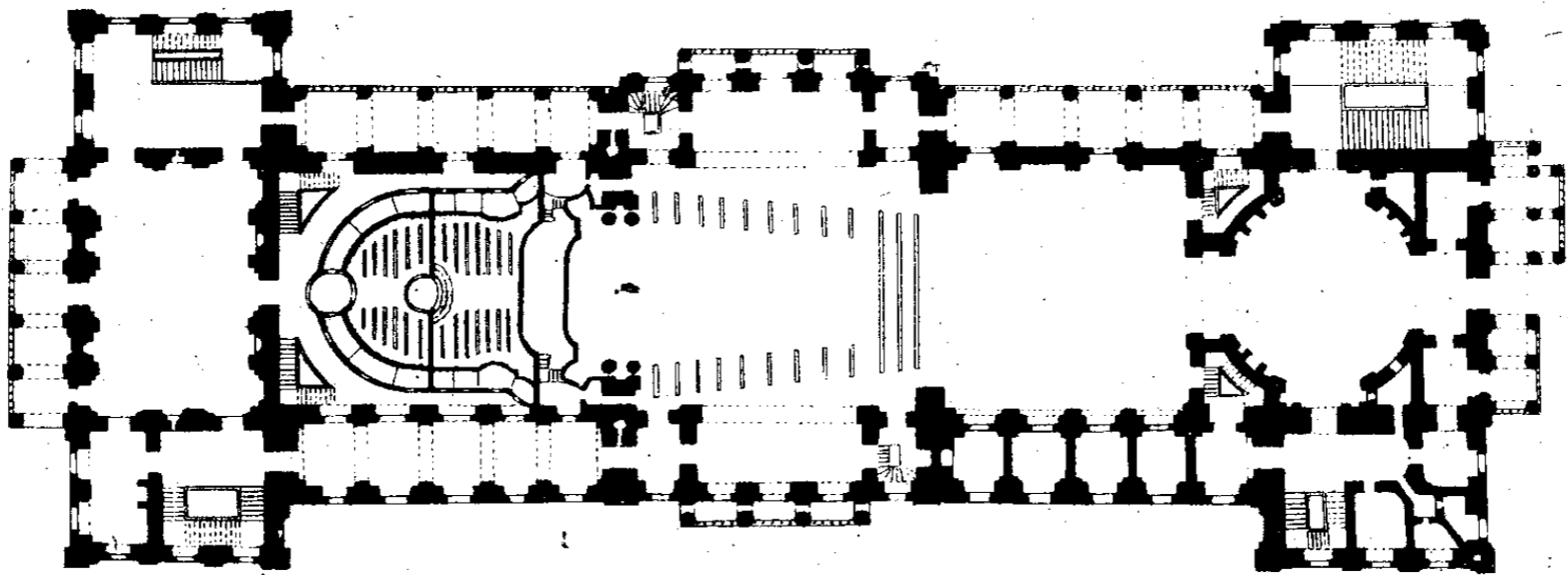

*Plan ou Projet de la restauration de l'Opéra de Stuttgart.*

*de la Guepière Del.*

*Bernard Teut.*



# MACHINES DE THÉÂTRE,

CONTENANT quarante-neuf Planches à cause de quatorze doubles & de quatre triples.

Destinées & expliquées par M. Radel, Pensionnaire du Roi, & Architecte-Expert, sous la direction de M. Giraud, Architecte des Menus Plaisirs, & Machiniste de l'Opéra de Paris.

## PREMIERE SECTION.

DÉTAIL général des Machines du Théâtre de l'Opéra de Paris.

### PLANCHE I<sup>ere</sup>.

Le théâtre de l'opéra de Paris est distribué sur treize plans de profondeur; toutes les trappes sont de chacune deux piés onze pouces de large d'une ferme à l'autre; les quatre fermes contenant les trois trapillons, sont de deux piés deux pouces de dehors en dehors; ainsi une trappe & les quatre fermes sont de cinq piés un pouce du devant d'un chaffis à l'autre.

L'ouverture du premier chaffis est de dix-sept piés du milieu du théâtre à la raie du chaffis, l'ouverture du n° 13 est de huit piés six pouces du milieu du théâtre à la raie du faux chaffis: ce qui fait à chacun huit pouces & demi de dégradation. Ce qui fait la levée du théâtre de dix-sept piés de large, parallèle jusqu'au n° 8; & la levée du n° 8 jusqu'au 13, de quatorze piés de large, parallèle au milieu du théâtre.

Les premiers faux-chaffis sont de vingt-deux piés de haut du théâtre à la tête, & quatre piés de large de dehors en dehors. Du n° 1 au n° 13, chaque faux-chaffis dégrade de onze pouces, & tous les faux-chaffis sont de largeur égale.

Détail circonscrit des termes usités dans la construction dudit Théâtre.

### ARTICLES DU PLANCHER.

On entend par trappes un feuillet composé de quatre planches embarrées par-derrière de deux barres portant sur les deux sablières de fermes.

On entend par fermes un assemblage de quatre sablières, dont deux à trois pouces de distance l'une de l'autre, & les deux autres à neuf pouces pour le passage des décorations.

Les trapillons servent à couvrir le vuide des fermes entre les trappes.

Les chaffis sont des assemblages de bâtis & traverses & pour le service des décorations une échelle pratiquée au derrière.

### PLANCHE I<sup>ere</sup>.

Plan des fondations en maçonnerie du théâtre. A, murs dans-œuvre, & faisant le contour de la salle. B, cheminée ou passage des contrepoids. C, piés droits servant à soutenir la poussée des murs, & formant le passage desdits contrepoids. D, pargins de pierre portant la construction en charpente des fermes. E, passage des décorations. F, largeur de rue: on entend par rue la distance d'un chaffis à l'autre.

### PLANCHE II.

Plan général des plate-formes posées sur les pargins susdits, & des tambours servant généralement pour tous les changemens. A, contours des murs de la salle. B, cheminées des contrepoids. C, plate-formes posées sur les pargins. D, montans servant à porter les sablières & assemblées dans lesdites plate-formes. E, fermes des côtes servant à soutenir les bouts des sablières du plancher du théâtre. F, montans des fermes dans lesquels sont boulonnées les poulies pour recevoir les frottemens des cordages de retraite des communications des tambours. G, tambours du chemin ceintré sur les-

quels sont renvoyés les fils des anes qui portent les chemins des vaisseaux. H, tambours des retraites des contrepoids qui développent les fils. I, tambours pour les cordages des changemens, lesquels cordages sont accrochés dans les porte-mousquetons de tous les chaffis. L, tambours des retraites. On entend par retraite un cordage arrêté sur le tambour L, du sens contraire au cordage arrêté sur le même tambour L, pour conduire la pesanteur du contrepoids. M, tambours particuliers pour équiper toutes les machines en général. N, escaliers pour la manœuvre.

### PLANCHE III.

Plan du premier dessous au dessus des tambours. A, contours des murs de la salle. B, cheminée des contrepoids. C, ferme de côté portant les bouts des sablières. D, escaliers de main-d'œuvre. E, montans des fermes portant les sablières. F, trappes faisant la longueur des rues. G, trapillons.

### PLANCHE IV.

Tambour du pourtour du second dessous. A, contours des murs de la salle. B, cheminée des contrepoids. C, tambours sur lesquels sont renvoyés les cordages montant les colonnes de mer. D, tambour de retraite sur lesquels sont arrêtés à contresens le cordage à la main & le cordage du contrepoids. E, tambours pour l'équipement des machines du théâtre. F, escaliers de main-d'œuvre. G, largeur de rue. H, petite rue servant pour le passage des décorations. I, montans portant les sablières. L, loge d'acteurs.

### PLANCHE V.

Troisième dessous où sont les rouleaux des retraites. A, contours des murs de la salle. B, cheminée des contrepoids. C, rouleaux des retraites ou traverses de charpente arrondie, assemblés dans deux montans écharpés, sur lesquels est entouré le cordage des retraites de contrepoids, autant que leur charge le permet. D, rouleaux recevant le frottement des cordages des changemens de chaffis. E, plancher recevant le chemin chantourné du vaisseau. F, moufle à plat, dans lequel est une poulie horizontale, sur laquelle passe le cordage des deux chaffis. G, grande rue. H, petite rue. I, montans des sablières. L, loges d'acteurs. M, passage des chaffis qui portent la décoration.

### PLANCHE VI.

Plan du théâtre au niveau des décorations, où se voient les distributions des trappes, trapillons & arrêts des chaffis. A, contours des murs. B, cheminée des contrepoids. C, grande trappe. D, petit trapillon. E, grand trapillon. F, pié dégradé du théâtre ou échelle servant à la dégradation de la perspective des décorations pour les traces. G, arrivée des chaffis à leur point de vue. H, ouverture de trappes servant de levée au théâtre. I, depuis le n° 1 jusqu'au n° 8, du n° 8 au 13. L, reculée des chaffis du n° 1 jusqu'au 8 parallèle. M, reculée des chaffis du n° 8 jusqu'au 13 parallèle. N, à-plomb des corridors du dessus du théâtre qui donnent la longueur des plafonds, & la reculée des chaffis pour la largeur des décorations. O, coulisses ou chemins des

## MACHINES DE THÉÂTRE.

faux-chassis au théâtre. P, fond du théâtre servant à éloigner le point de perspective pour donner plus de profondeur aux décorations, & en même tems pour ferrer les accessoires. Q, rampe ou trappe en gradin, s'élevant à volonté par le moyen d'un treuil, laquelle rampe est chargée de biscuits ou plaques chargées de lumière pour éclairer l'avant-scène. R, crachoir ou petite loge prise dans l'épaisseur de la rampe. S, orchestre. T, avant-scène. U, trône pour les acteurs, où ils se placent pendant les ballets. X, place pour les décorations où on les met en tas pour le besoin. Y, milieu du théâtre.

### PLANCHE VII.

Cette Planche représente la coupe sur la largeur des deux premières planches du dessous de l'opéra de Paris, avec différens détails de construction.

Fig. 1. Coupe des treuils & tambours pour les différens changemens du dessous du théâtre. A, tambour du changement pour faire mouvoir les chassis du théâtre. B, tambours des différens changemens que l'on peut faire dans un opéra. C, tambour servant à monter des autels, trappes & figures dans le milieu du théâtre. D, entretoises servant à retenir l'écartement des montans des fermes. E, montans où sont assemblées les entretoises. F, chantignole boulonnée dans les montans, recevant les entretoises.

2. Elévation géométrale du tambour, servant à monter les autels, &c.

3. Représentant la coupe du tambour servant à monter les autels ci-dessus. A, arbre servant d'anse à la construction du tambour. B, vuide entré l'anse & les tringles du diamètre. C, palettes servant à faire tourner le tambour. D, assemblage du chevalet. E, montant de ferme dans lequel sont assemblées les sablières. F, boulon à écrou, tenant le chevalet dans les sablières.

4. Assemblage des montans des chantignoles & des entretoises. A, montant des fermes. B, entretoises assemblées dans les montans. C, chantignoles boulonnées dans les montans, recevant les entretoises.

5. Coupe géométrale des montans des fermes avec les chantignoles assemblées & boulonnées. A, montans des fermes. B, chantignoles. C, boulon à écrou retenant l'assemblage des chantignoles.

6. A, Plan des montans, entretoises & chantignoles, avec le détail de la construction. B, entretoises retenant l'écartement des fermes. C, entretoises de face. D, plan des chantignoles.

### PLANCHE VIII.

Cette Planche représente le second, troisième & quatrième dessous, & le plancher du théâtre.

Fig. 1. Coupe des deux planchers du niveau du dessous du théâtre avec la coupe des tambours des rouleaux des retraites, & élévation géométrale des chariots portant les faux-chassis, & roulant sur leur chemin. A, tambour du second dessous servant à monter des vues de mer. B, tambour des fils portant les ames des colonnes de mer. C, tambour du pourtour nécessaire aux machines à construire. D, jumelles portant les tambours. E, montant des fermes. F, entretoises de faces tenant les écartemens des poteaux montans. G, chariot roulant sur son chemin, & portant les décorations. Voyez-en les détails en grand & les développemens, Pl. XIII. XIV. XV. H, bas du chassis portant la décoration & passant dans les chariots. I, mouffle à plat dans lequel passe le cordage tenant le chariot. L, rouleau de retraite, sur lequel passe le cordage du tambour pour les différens changemens. M, sablières portant le plancher du théâtre. N, plancher du théâtre en recouvrement sur les sablières.

2. Représentant la poulie dans la mouffle, servant à faire mouvoir les chassis du chariot. A, poulie de cuivre servant à rouler le cordage du chariot pour

les mouffles. B, mouffle servant de chape à la poulie. C, tourillon de la poulie.

Fig. 3. Coupe géométrale de la poulie dans la chape boulonnée dans la sablière. A, coupe de la poulie de cuivre. B, coupe de la chape assemblée. C, boulon ou tourillon de la poulie. D, chape boulonnée dans la sablière. E, sablière.

4. Coupe sur la longueur des quatre sablières d'une grande trappe & de trois trapillons arrêtés par des goujons dans les sablières. A, coupe des sablières. B, montans des fermes assemblées dans les sablières. C, trappe de la grande rue. D, grand trapillon du passage des décorations. E, petit trapillon des coulisses. F, crochets servant d'entretoises aux sablières.

5. A, montant dans lequel est assemblé le rouleau pour le frottement des cordages de retraites. B, retraites.

### PLANCHE IX.

Fig. 1. Coupe sur la longueur des deux planches du dessous avec leur machine. A, murs de fondation recevant les plate-formes des fermes. B, plate-formes des fermes posées sur les parpins. C, montans des fermes. D, entretoises tenant l'écartement des rues & des fermes. E, planches du premier dessous. F, planches du second dessous. G, tambour du changement pour les faux cordages des chassis. H, tambour pour les retraites des contrepoids & les retraites de main-d'œuvre. I, tambour où s'em-pouillent les fils des différentes machines. L, tambour des retraites du contrepoids & des retraites à la main.

2. Coupe géométrale sur la longueur des murs en parpins, recevant les plate-formes & charpenté des fermes. A, murs en parpins. B, entredeux des murs pour descendre les décorations à plomb des trapillons dans le plus profond du théâtre. C, plate-formes où sont assemblés les montans des fermes. D, montans des fermes. E, traverse des fermes de charpente de côté, recevant l'about des sablières des fermes du théâtre. F, montant de charpente dans lequel sont boulonnées les poulies servant de communication de cordage aux contrepoids.

3. Elévation géométrale en coupe sur la longueur où sont boulonnées les poulies pour le renvoi des cordages aux tambours des contrepoids. A, traverse du premier étage des fermes de côté. B, montant des fermes. C, poulies boulonnées dans les fermes où passent les cordages des contrepoids. D, abouts des entretoises des fermes. E, planches du premier dessous.

### PLANCHE X.

Coupe des deux planches du dessous avec la pente du théâtre & la construction des assemblages & ferrure détaillée.

Fig. 1. Représentant les deux planches de dessous avec les montans & sablières. A, les quatre fermes portant les trois trapillons liées avec les entretoises. B, entretoises tenant l'écartement des fermes. C, tambour des cordages des ames des cassettes. D, tambour des retraites à la main & des contrepoids. E, rouleau de force sur lequel passe le cordage de retraite pour la main-d'œuvre. F, grande rue. G, petite rue pour le passage des décorations. H, plancher du théâtre. I, petit tambour servant à différentes machines.

2. Coupe géométrale d'un tambour portatif propre à enlever des figures & autels. A, arbre ou mandrin. B, boulon ou tourillon claveté dans l'arbre & lice servant d'axe. C, clavette. D, diamètre du tambour. E, tourte portant le renflement du tambour. F, palettes faisant étoile, & servant pour la main-d'œuvre.

3. A, construction des palettes à l'entour de l'arbre.

4. Coupe géométrale du mandrin avec le renflement



des tringles. A, mandrin. B, tringles assemblées & arrêtées sur les tourtes au renflement du tambour. C, tourte sur laquelle sont arrêtées les tringles du renflement. D, patte clouée dans le mandrin & dans les tringles.

Fig. 5. Représentant l'assemblage des montans dans les sablières avec les crampons recevant les entretoises des écartemens du premier plancher du dessous du théâtre. A, montant des fermes. B, sablière assemblée en chapeau dans le montant des fermes. C, crampon boulonné sur la sablière, recevant les crochets des entretoises tenant l'écartement des grandes rues. D, entretoise des écartemens. E, crochet s'accrochant dans le crampon C.

6. Coupe géométrale d'une ferme avec les navettes de fer, sur lesquelles roulent les roulettes des chariots du dessous. A, montant des fermes. B, sablière assemblée à chapeau sur les fermes. C, navette de fer sur laquelle roulent les roulettes. D, boulon à écrou, boulonné sur les sablières, retenant les chemins du chariot.

7. Coupe géométrale d'une autre construction de ferme, dans laquelle roulent des chariots d'une autre construction, dont on verra les détails dans les Planches XIII. XIV. & XV. A, montant des fermes. B, plate-formes assemblées en chapeau sur la tête des fermes. C, conduits des chariots ou sablières, & recevant les poteaux du premier dessous.

PLANCHE XI.

Coupes, développemens & détails en grand des machines employées dans les dessous de l'opéra avec leur construction.

Fig. 1. Arbre ou ame servant d'axe, sur lequel se construisent les tambours des différens diamètres pour les forces & emplois des machines. B, tourte assemblée & formant étoile, laquelle est barrée avec une tourte de chaque côté. C, tourte signifie surface de planches assemblées à rainures & languettes, & clouées à contre-sens à double épaisseur sur chaque côté des palettes formant étoile.

2. Coupe géométrale & construction d'un tambour sur la longueur des grand & petit diamètre. A, mandrin ou arbre. B, tourte sur laquelle portent les renflemens formant tambours. C, tringles assemblées ensemble, & formant les tambours. D, tambour. E, montant des fermes sur lesquelles est boulonnée une jumelle, qui signifie deux morceaux de bois assemblés & boulonnés, dans lesquels passent les arbres des tambours. F, boulon tenant les jumelles.

3. Coupe en perspective d'un tambour assemblé sur son arbre, avec un crochet sur lequel s'accrochent les cordages des mouvemens. A, mandrin. B, tambour. C, crochet.

4. Assemblage & enture des sablières.

5. Elévation géométrale des jumelles boulonnées sur les fermes. A, montant des fermes. B, jumelles boulonnées sur le montant. C, passage de l'arbre du tambour.

6. Construction de tourte formant tambour. A, tourte.

PLANCHE XII.

Cette Planche représente toutes les pièces de changement du dessous du théâtre.

Fig. 1. A, arbre du tambour du changement. B, construction du tambour.

2. Elévation géométrale du tambour du changement. A, tambour de retraite. B, tambour des fils.

3. Coupe géométrale du tambour & de la construction. A, arbre ou mandrin. B, tambour.

4. Plan & écartement des fermes dans lesquelles sont assemblés les rouleaux sur lesquels passent les cordages pour les changemens des chassis. A, plan des sablières. B, montant des fermes. C, écartement des grands trapillons. D, écartement des petits trapillons. E, rouleau sur lequel passe le cordage

pour le changement de chassis. F, petit rouleau servant au besoin.

Fig. 5. Elévation géométrale & écartement des quatre fermes dans lesquelles passent les cordages. A, montant des fermes. B, sablière. C, rouleau sur lequel passent les cordages des changemens. D, petit rouleau pour les besoins. E, crochet de fer tenant l'écartement des grands trapillons. F, boulon tenant l'écartement des petites fermes.

6. Construction de charpente écharpée recevant les rouleaux sur lesquels passent les cordages des tambours, avec les crochets pour les mettre en retraite. A, rouleau sur lequel est enveloppé le cordage. B, montant de charpente écharpé, dans lequel sont assemblés les rouleaux de force. C, crochet de retraite.

PLANCHE XIII.

Elévation géométrale des chariots servant pour les changemens des faux-chassis & décorations du théâtre, depuis le 1 jusqu'au 5; ces chariots sont faits pour porter & conduire les faux-chassis des décorations.

Fig. 1. Développement dudit chariot. A, montant du chariot. B, patin dudit chariot où sont ajustées des roulettes de cuivre, avec des armatures de fer qui tiennent les porte-mousquetons. C, porte-mousquetons tenant les armatures de fer. D, roulettes des chariots roulans sur les navettes de fer. E, plan de l'armature de fer des patins des chariots avec les roulettes & porte-mousquetons.

2. A, chassis portant la décoration du théâtre, arrêté avec des boulons dans les chariots.

3. Elévation en perspective du patin des chassis avec les portes-mousquetons. A, patin du chariot. B, écharpe assemblée dans le montant du chariot & dans le patin. C, porte-mousqueton dans lequel s'accrochent les cordages des chassis pour les changemens de décorations.

4. Elévation en coupe d'un patin du chariot avec les navettes de fer, sur lequel roulent les roulettes sur les navettes de fer arrêtées sur les sablières des fermes. A, sablières. B, montans des fermes. C, patin du chariot. D, armature de fer. E; roulettes roulantes sur les navettes.

5. Elévation géométrale en coupe d'un chariot, d'une ferme & d'un chassis. A, montant de ferme. B, chariot. C, plancher du théâtre.

6. A, faux-chassis portant les décorations du théâtre. B, échelle pour la main-d'œuvre des ouvriers, c'est-à-dire pour accrocher les décorations par le haut & des portans lumière.

7. Taquet de fer embrevé sur les plate-bandes des patins des chariots pour porter les chassis. A, taquet de fer posé sur la plate-bande & sur la lettre B. B; plate-bande.

8. Arrêt du chassis boulonné dans le chariot. A, arrêt dudit chassis. B, patin du chariot.

PLANCHE XIV.

Cette Planche représente les chariots avec leur construction, armature de fer, depuis le 5 jusqu'au 8.

Fig. 1. A, chariot avec la distribution des poteaux & caissettes qui se peuvent incliner d'une épaisseur de poteau à l'autre, pour y placer les échelles de perroquet faisant office des faux-chassis, pour y placer des arbres obliques & autres décorations pittoresques. B, roulettes des chariots.

2. Plan du patin avec son armature de fer & roulettes. A, patin. B, roulettes. C, portes-mousquetons pour accrocher les cordages des changemens.

3. Plan du porte-mousqueton dans lequel est accroché le faux cordage du changement. A, porte-mousqueton. B, plan de l'écharpe assemblée dans le patin & dans le battant du chariot.

4. Elévation géométrale en coupe du patin du chariot avec les roulettes. A, patin. B; roulettes. C, navette de fer sur laquelle roulent les chariots.

## MACHINES DE THÉÂTRE.

- 4  
 Fig. 5. Plan & coupe des sablières pour les entures. A, plan de la sablière.  
 6. coupe de la sablière sur l'enture sur le champ. A, plan de la sablière sur le champ.

### P L A N C H E X V.

Cette Planche représente les chariots du 8 au 13, pour le même service des décorations pittoresques détaillées ci-devant dans la Planche XIV.

- Fig. 1. Construction géométrale de ce chariot. A, chariot.  
 2. Elévation géométrale en coupe du chariot avec sa ferme. A, coupe du chariot. B, montant des fermes assemblées dans les plate-formes, & portant les sablières du plancher du théâtre. C, sablière du théâtre. D, plancher du théâtre. E, plate-forme. F, patin du chariot. G, roulette du chariot. H, battant de l'échelle de perroquet construite dans le chariot.  
 3. Elévation géométrale du poteau servant d'échelle de perroquet. A, poteau. B, taquet boulonné sur le poteau.  
 4. Elévation géométrale des montans des chariots, faisant séparation des échelles de perroquets. A, potelets. B, plate-bande servant de conduit aux poteaux montant des écartemens pour les poteaux d'échelle.  
 5. Elévation géométrale & latérale des montans d'échelle avec leur plate-bande de fer. A, poteau d'échelle. B, plate-bande de fer servant à renforcer le poteau.  
 6. Elévation des roulettes servant au chariot. A, roulette. B, coupe de roulettes boulonnées dans le poteau.  
 7. a, plancher du théâtre posé sur les sablières. b, sablières.

### P L A N C H E X V I.

Cette Planche représente les chemins de vaisseaux.

- Fig. 1. Elévation géométrale en coupe du chemin de vaisseau construit dans la charpente des fermes. A, montant des fermes. B, entretoises tenant les écartemens des fermes. C, sablières sur lesquelles sont assemblées les courbes, faisant le chemin ceintré. D, courbe.  
 2. A, bâtis servant d'ame pour monter la construction du chemin. B, moufle dans lequel passent les cordages des ames montant le chemin. C, poulie des mouffes sur laquelle passe le cordage.  
 3. A, petite entretoise tenant l'écartement des fermes. B, chantignole boulonnée dans le poteau dans lequel s'assemblent les entretoises.  
 4. Plan du chemin ceintré. A, sablière. B, entretoises tenant l'écartement des sablières. C, moufle dans laquelle passent les cordages pour aller s'envelopper sur le tambour. D, montant des fermes.

### P L A N C H E X V I I.

- Fig. 1. Elévation géométrale des bâtis servant d'ame pour monter le chemin ceintré avec leurs équipages. A, bâtis servant d'ame pour monter la construction.  
 2. Coupe en élévation du chemin ceintré. A, sablière sur laquelle sont assemblées les courbes. B, courbes ceintrées. C, entretoises tenant l'écartement du chemin. D, poulie sur laquelle passe le cordage de communication au tambour.  
 3. Porte-mousqueton dans lequel est passé le cordage de communication au tambour. A, porte-mousqueton dans lequel est accroché le cordage de communication au tambour. B, cordage. C, montans des fermes. D, coupe des sablières.  
 4. Elévation géométrale d'une cassette servant à porter les ames pour les décorations. A, cassette. B, place des poulies sur lesquelles roulent les cordages.  
 6. A, plan des cassettes avec leurs poulies & boulons. B, poulies sur lesquelles roulent les cordages.

### P L A N C H E X V I I I.

Coupe & élévation sur la face de la levée des trappes avec la manivelle des leviers & engrenage des rouleaux pour l'échappement des trappes des grandes rues avec les rouleaux sur lesquels passent les cordages attachés aux trappes pour les ouvrir au besoin.

- Fig. 1. Sablière portant les trappes dans lesquelles est rajusté à feuillure un levier servant d'échappement aux trappes.  
 2. Levier boulonné dans la sablière, recevant les trappes, le bout du côté de la levée portant sur le rouleau d'engrenage.  
 3. Manivelle servant de levier pour l'échappement du rouleau avec l'engrenage proportionné.  
 4. Rouleau où est ajusté une frette servant de lanterne pour l'engrenage des leviers servant aux échappemens des trappes.  
 5. Poteau portant les sablières du théâtre, & crochet pour recevoir les cordages avec lesquels se tirent les trappes à leur échappement.  
 6. Rouleau sur lequel frotte le cordage des trappes. A, sablière assemblée à chapeau sur les montans portant le plancher du théâtre. B, poteau des fermes. C, sablière portant l'étrier dans lequel roule le rouleau pour le frottement des cordages des trappes. D, rouleau sur lequel passe le cordage des trappes.  
 7. A, coupe & élévation de face des rouleaux des engrenages avec les ferrures nécessaires. B, trappes du théâtre. C, bâtis servant d'échappement aux trappes. D, engrenages du levier & du rouleau pour son échappement. E, tourillon & écrou servant d'axe pour l'échappement d'engrenage. F, sablière portant les trappes, & recevant le rouleau d'échappement. G, coupe de face du rouleau, sur lequel passe l'arcade de la retraite des trappes.

### P L A N C H E X I X.

Coupe sur toute la hauteur & largeur du théâtre, avec le développement pour le changement des faux-chassis.

- Fig. 1. Représentant le dessus du théâtre avec les mouvemens du dessous équipé pour le changement. A, dessous du théâtre. B, chariots portant les chassis sur lesquels se chargent les décorations en général. C, cordage accroché au porte-mousqueton du patin du chariot, renvoyé sur le tambour D. D, tambour assemblé du changement des décorations depuis le n<sup>o</sup>. 1 jusqu'au 13. E, gros tambour de retraite sur lequel est arrêté un cordage passant dans la poulie F, renvoyée dans le contrepois G du treuil H. F, poulie boulonnée dans la ferme de côté. G, contrepois où le cordage F est arrêté. H, treuil servant à monter le contrepois aux hauteurs nécessaires. I, retraite de manœuvre arrêtée à contrefens sur le gros tambour E, arrêté sur le rouleau L, en retraite sur le crochet M, dont la longueur D nécessaire est ployée à la place N. L, rouleau. M, crochet de retraite. N, cordage ployé O, corridor où est la main-d'œuvre des retraites du ceintre. P, second corridor où sont posés les treuils des contrepois. Q, ferme de charpente du comble.

### P L A N C H E X X.

- Fig. 1. Elévation dans sa hauteur & largeur, & la manière de faire descendre dans le dessous les chassis pour rendre le théâtre libre. A, petit tambour portatif sur les corridors de retraite du ceintre où est un cordage enveloppé avec un porte-mousqueton, lequel s'accroche dans une boucle à la tête du chassis, & se précipite comme dans la figure. B, cordage. C, chassis portant les décorations. D, chariot où passent les chassis. E, chassis descendu dans le dessous. F, chariot du chassis. G, tambour qui a descendu le chassis. H, charpente des fermes du dessous du théâtre. I, fermes du comble.

P L A N C H E

## MACHINES DE THÉÂTRE.

### PLANCHE XXI.

Coupe de la hauteur & largeur du théâtre avec le mouvement d'un chemin ceintre de vaisseau.

Fig. 1. A, chemin ceintre du vaisseau. B, cassettes où passent les ames portant le bâtis. C, cordages des ames passant dans les mouffes arrêtées sur le tambour D. D, tambour. E, gros tambour où est arrêté le cordage F passant sur la poulie G & sur la poulie H, venant s'arrêter sur le contrepoids I. F, cordage passant sur la poulie G. G, poulie. H, mouffe du contrepoids. I, contrepoids du treuil. L, treuil arrêté sur le corridor, servant à monter les contrepoids aux hauteurs nécessaires. M, retraite arrêtée sur le gros tambour E à contrefens du cordage F, enveloppé autour du rouleau de force. N, rouleau de force. O, crochet de retraite. P, cordage ployé. Q, fermes du comble. R, chariot sur lequel s'accroche la devanture du vaisseau.

### PLANCHE XXII.

Hauteur & largeur du théâtre.

Fig. 1. A, machine de Neptune sortant de dessous, équipée sur des ames sortant des cassettes équipées dans le troisième dessous. B, dessous du théâtre. C, ame sortant des cassettes. D, cassette. E, cordages des ames allant s'envelopper sur le tambour F. F, tambour. G, cordage arrêté au contrepoids & sur le gros tambour H, passant à la mouffe I. I, mouffe communiquant à la mouffe L, venant s'arrêter sur le contrepoids M. N, treuil servant à monter le contrepoids M aux hauteurs nécessaires. O, cordage servant de retraite, arrêté sur le gros tambour H, à contrefens du cordage G, enveloppé sur le rouleau de force P, en retraite sur le crochet Q. R, cordage ployé au besoin. S, fermes du comble.

### PLANCHE XXIII.

Coupe sur toute la hauteur & largeur, avec les rues de mer équipées. A, colonne de mer. B, cassette portant les ames sur lesquelles la colonne de mer est équipée. C, cordages des ames venant s'envelopper sur le tambour D. E, gros tambour de retraite. F, contrepoids du tambour. G, fermes du comble. H, manivelle pour tourner les colonnes de mer.

### PLANCHE XXIV.

Coupe sur la hauteur & largeur.

Fig. 1. Cette figure représente le service des autels. A,

autels sortant de dessous. B, cassette sur laquelle est arrêté l'autel. C, allége de manœuvre pour l'autel. D, fermes du comble.

### PLANCHE XXV.

Construction des trappes & trapillons fermant le plancher du théâtre.

Fig. 1. A, plan des trappes barrées servant de plancher au théâtre. B, coupe de la trappe. C, grand trapillon fermant le passage des décorations de dessous. D, petit trapillon fermant le passage des faux-chassis portant les décorations. E, coupe de sablière portant le plancher du théâtre assemblé à chapeau dans le montant des fermes.

2. Construction des contrepoids. A, tige portant les pains; chaque pain pèse depuis 100 jusqu'à 150: on en met plus ou moins pour faire mouvoir les décorations. B, coupe du pain. C, plan du pain. D, contrepoids chargé. E, poignée de la tige dans laquelle passe une clavette F, qui s'ôte au besoin, pour passer les boucles du cordage G.

### PLANCHE XXVI.

Epure de la charpente des corridors. A, planchers des corridors, sur lesquels sont construits les treuils pour la manœuvre des contrepoids. B, contour des murs de la salle. C, cheminée des contrepoids. D, plate-formes dans lesquelles sont assemblées les jumelles des treuils pour les contrepoids.

### PLANCHE XXVII.

Développement de la Planche XXVIII.

Fig. 1. Epure & division géométrale de l'engrenage du levier & du rouleau servant aux échappemens des trappes. A, axe éloigné d'un pouce de centre, servant à rapporter l'épaisseur des trappes pour leur donner passage sous la levée. B, division rapportée sur le milieu des fuseaux, & reporté ensuite par lignes ponctuées sur le chapiteau du levier. C, levier sur lequel est ajusté le chapiteau d'engrenage dentelé & adjacent à la lanterne. D, arrêt du levier sur le poteau des fermes E. E, montant servant à soutenir les sablières du plancher du théâtre. F, sablières portant le plancher du théâtre, & recevant le centre du boulon G, du rouleau d'engrenage d'échappement.

2. Coupe géométrale du rouleau d'engrenage. A, rouleau. B, goujeon de fer servant d'essieu au rouleau. C, frette servant de lanterne au rouleau.

## SECONDE SECTION,

*CONTENANT vingt-deux Planches doubles équivalentes à quarante-quatre Planches simples.*

### PLANCHE I<sup>re</sup>.

Fig. 1. Représentant le plan détaillé du second corridor du ceintre, avec les treuils pour les contrepoids nécessaires aux machines du ceintre & les ponts pour la communication d'un corridor à l'autre. A, A, murs en maçonnerie faisant le contour de la salle. B, B, cheminées ou entre-deux de pié droits montant de fonds, servant pour le passage des contrepoids. C, C, planchers des corridors sur lesquels sont posées les charpentes pour les treuils servant à monter des contrepoids. D, D, ponts de service passant d'un corridor à l'autre, pour la manœuvre des changemens de décorations. E, plancher d'avant-scène appelé ceintre. F, F, escaliers du ceintre descendant aux corridors de service. G, G, charpentes des treuils. H, H, escaliers montant au grand ceintre, ou plancher couvrant la salle. I, I, plans des coulisses du théâtre. L, magasin aux décorations, servant à serrer les décorations qui sont hors de service.

### PLANCHE II.

Fig. 1. Plan & construction du plancher & de la char-

pente du grand ceintre posée sur les entrails. A, A, mur en maçonnerie faisant le contour de la salle. B, B, entrail d'assemblage du grand comble, sur lesquels sont posés les planchers des machines du ceintre. C, C, plate-formes dans lesquelles sont assemblés les montans servant d'étriers pour porter les ponts des communications des planchers, auxquels sont boulonnés les mantonnets servant de supports ou conduits pour les machines du vol de face. D, magasin aux décorations. E, à-plomb des coulisses du théâtre.

### PLANCHE III.

Fig. 1. Plans de tous les tambours & tambours dégradés, & des treuils, pour tous les services des machines du ceintre. A, A, murs de maçonnerie faisant le contour de la salle. B, tambour servant à plusieurs planchers de gloire, sur lequel s'enveloppent les fils portant les planchers. C, tambour de renflement sur lequel sont arrêtés les cordages de contrepoids & les retraits des manœuvres pour le service des machines. D, D, tambours servant à la dégradation des vapeurs ou petits nuages qui occupent une décoration quelconque à la des-

B

## MACHINES DE THÉÂTRE.

cente d'un dièl ou d'une dceffe. E, tambour sur lequel sont employés les cordages des contrepoids & les retraites des manœuvres pour faire marcher les machines. F, tambour dégradé sur lequel sont enveloppés les fils de différentes longueurs, descendant à différentes hauteurs pour les réglemens des décorations. G, tambour pour la manœuvre des rideaux d'avant-scène. H, tambour pour les machines de travers. I, tambour pour les machines d'à-plomb. K, tambour sur lequel sont employés les cordages de contrepoids, & les retraites de manœuvre pour faire aller les machines. L, tambour pour les rideaux & les horizons. M, tambour de renflement sur lequel sont employés les cordages de contrepoids, & les retraites de manœuvre pour faire aller les machines. N, N, tambours des horizons au lointain. O, treuils pour monter les contrepoids. P, tambour de dégradation pour les fermes de vapeurs. Q, tambour de renflement, sur lequel sont employés les cordages de contrepoids, & les retraites de manœuvre pour faire aller les machines. R, tambour pour les machines de travers. S, tambour pour le même service. T, treuil pour les contrepoids des machines de face. U, autre treuil pour le même service. X, à-plomb des treuils du corridor du ceintre.

### P L A N C H E I V.

*Fig. 1.* Elévation en coupe sur la largeur du théâtre avec les corridors, les treuils pour les contrepoids, nécessaires aux machines avec les ponts de communication d'un corridor à l'autre, soutenus par des étriers de cordages accrochés sur les solives. A, A, élévation du mur portant les fermes du comble. B, B, fermes de la charpente du comble. C, C, C, solives du plancher sur lesquelles sont attachés des crochets à ressort pour recevoir les étriers de cordages portant les ponts de communication d'un corridor à l'autre. D, D, étrier de cordage portant les ponts. E, E, ponts de communication. F, F, treuils pour monter les contrepoids. G, G, corridors pour la manœuvre des treuils. H, H, corridors pour la manœuvre des machines. I, plancher sur lequel sont tous les tambours du ceintre de la Planche III.

### P L A N C H E V.

*Fig. 1.* Elévation en coupe sur la largeur du théâtre avec les corridors & les treuils nécessaires aux machines, & les développemens des ciels pour le service des changemens. A, A, élévation du mur portant les fermes du comble. B, tambour sur lequel s'enveloppent les fils passant dans les mouffes d'à-plomb, auxquels sont attachés les plafonds quelconques, ciel ou décoration. C, C, C, cordages auxquels est attaché le plafond. D, plafond ou ciel. E, mouffe détaillée avec les poulies, dans lesquelles passe le fil portant le plafond: cette mouffe est boulonnée sur la solive. F, solive qui repose dessus les entrails. G, G, entrails. H, H, solives sur lesquelles sont boulonnées les mouffes. I, treuils pour le contrepoids. K, cordage arrêté au contrepoids & au tambour B, pour enlever & baisser les plafonds. L, contrepoids pour enlever les plafonds. M, retraite du contrepoids ployée sur les corridors. N, rouleau de charpente sur lequel passent les retraites de manœuvre.

### P L A N C H E V I.

*Fig. 1.* Elévation en coupe sur la largeur du théâtre avec les corridors, les treuils pour les contrepoids nécessaires aux machines avec les ponts de communication d'un corridor à l'autre, soutenus par des étriers de cordage accrochés sur les solives. A, A, élévation du mur portant les fermes du comble. B, rampe ou chaffis de bois sur lequel sont attachées des plaques de tôle dans lesquelles on met des bougies pour éclairer les plafonds & ciel des décorations. C, plaque de tôle attachée sur le chaffis. D, solive sur laquelle sont arrêtés des cro-

chets à ressort, dans lesquels sont passés des faux-cordages tenant le chaffis B. Faux-cordage est un fil ou cordage qui contient les décorations à la hauteur où elles ont été réglées. E, faux-cordage. F, crochet dans lequel passe le faux-cordage. G, poignée de cordages servant à monter & descendre, suivant le besoin de la lumière. H, H, corridors de manœuvre. I, I, corridors des contrepoids pour les machines. K, K, treuils pour monter les contrepoids. L, plancher des machines du ceintre. M, grand ceintre ou second plancher des machines. N, N, mouffes pour le passage des cordages de contrepoids.

### P L A N C H E V I I.

*Fig. 1.* Elévation en coupe sur la largeur du théâtre, avec les corridors, les treuils pour les contrepoids nécessaires aux machines, avec les ponts de communication d'un corridor à l'autre, soutenus par des étriers de cordages accrochés sur les solives. A, A, élévation du mur portant les fermes du comble. B, tambour sur lequel sont enveloppés des fils ou cordages portant un plancher pour une machine d'à-plomb. C, C, fils portant le plancher des machines d'à-plomb. D, plancher sur lequel descendent les acteurs. E, E, retraites ou cordages enveloppés sur le gros tambour pour la manœuvre des machines. F, F, treuils sur lesquels sont les contrepoids pour enlever la machine. G, retraite du contrepoids pour descendre & monter la machine. H, H, corridors des manœuvres pour le service des machines. I, I, corridors des contrepoids. K, plancher des machines. L, plancher du grand ceintre.

2. Décoration d'un jardin avec une gloire de feu pour la descente de Junon.

3. Banc de gazon & de feu servant dans les décorations.

### P L A N C H E V I I I.

*Fig. 1.* Coupe en élévation sur la largeur du théâtre, avec les corridors, les treuils pour les contrepoids nécessaires aux machines, avec les ponts de communication d'un corridor à l'autre, soutenus par des étriers de cordages accrochés sur les solives. A, A, élévation du mur portant les fermes du comble. B, plancher d'une machine d'à-plomb. C, C, cordages, fils portant le plancher de la machine enveloppée dessus le tambour D. E, tambour de renflement sur lequel sont employés les cordages des contrepoids & les retraites de manœuvre pour faire aller les machines. F, cordage du tambour tenant au contrepoids. G, retraite du contrepoids pour faire descendre & monter la machine. H, H, treuils servant à monter le contrepoids. I, retraite du tambour pour descendre la machine. K, K, corridors de manœuvre pour le service de la machine. L, L, corridors des treuils pour monter les contrepoids. M, M, petits ponts pour aller dans la machine d'à-plomb. N, N, cordages servant d'étriers pour soutenir les ponts. O, O, O, solives sur lesquelles sont attachés les crochets pour recevoir les étriers de cordages. P, développement du crochet attaché à chaque solive pour contenir les étriers de cordages. Q, plancher du grand ceintre sur lequel sont les tambours pour les machines. R, second plancher du grand ceintre pour le service des machines.

### P L A N C H E I X.

*Fig. 1.* Elévation en coupe sur la largeur du théâtre de la charpente & des corridors, avec un développement des planchers de gloire. A, A, élévation du mur portant les fermes du comble. B, B, dégradation de trois planchers de gloire. C, C, fils soutenant les planchers de gloire enveloppés sur le tambour dégradé. D, tambour dégradé sur lequel sont enveloppés les fils des trois planchers de descente de gloire. E, tambour de renflement sur lequel sont employés les cordages de contrepoids & les retraites de manœuvre pour faire aller les

machines. F, cordage servant de retraite du tambour aux contrepoids. G, contrepoids pour enlever les machines. H, H, treuil du contrepoids. I, retraite du contrepoids pour faire descendre & monter les machines. K, traverse des planchers de gloire, à laquelle sont attachés les porte-mouquetons pour accrocher les cordages du tambour. L, L, planchers du corridor pour le service des machines. M, M, planchers du corridor pour le service des contrepoids. N, plancher sur lequel sont posés les tambours des machines. O, second plancher des machines.

- Fig. 2. Décoration du palais de l'Amour avec la grande gloire pour la descente des dieux.  
3. Dragon enflammé portant des héros servant dans les dites décorations.

PLANCHE X.

Fig. 1. Elévation en coupe de la charpente du comble & des corridors, avec le développement d'une machine de travers. A, A, élévation du mur portant les fermes du comble. B, B, treuils des contrepoids. C, chariot servant de char, dans lequel passent des fils auxquels on attache la chaise sur laquelle on descend un acteur d'un côté à l'autre du théâtre. D, D, fils portant la chaise, accrochés aux porte-mouquetons E, E. F, F, cordages traversant d'un corridor à l'autre, sur lesquels passe le char. G, retraite du char pour descendre la machine. H, H, corridors pour le service des machines. I, I, corridors des contrepoids. K, plancher du ceintre où sont les tambours à machines. L, second plancher des tambours à machines.

PLANCHE XI.

- Fig. 1. Elévation en coupe de la charpente du comble & des corridors avec le développement d'une machine de travers. A, A, élévation du mur portant les fermes du comble. B, machine de travers descendant & montant. C, C, fils de la machine passant dans le char D, allant s'arrêter sur la folive du milieu de l'entrait. E, folive sur laquelle sont arrêtés les fils de la machine. F, cordages traversant d'un corridor à l'autre, servant de chemin pour le char. G, retraite du char pour le faire descendre & monter. H, H, treuils du contrepoids pour enlever la machine. I, cordage du contrepoids arrêté au char pour faire aller la machine. K, retraite du contrepoids pour enlever la machine. L, L, planchers du corridor pour le service des machines. M, M, corridors des treuils pour le service des contrepoids. N, plancher des tambours des machines. O, second plancher des tambours des machines.  
2. Intérieur d'un temple avec le vol de Mercure.  
3. Ouvrier faisant le roulement du tonnerre sur le chaffis.

PLANCHE XII.

Fig. 1. Elévation en coupe de la charpente du comble & des corridors, avec le développement d'une machine de travers. A, A, élévation du mur portant les fermes du comble. B, développement d'une machine faisant le vol de la machine montant d'un côté & descendant de l'autre. a, o, b, est la révolution de la machine. C, cordage traversant le travers du théâtre d'un corridor à l'autre, servant de conduit aux chars. D, char dans lequel passent les fils qui portent la machine. E, E, fils portant la machine, qui sont enveloppés sous le tambour F. G, tambour de renflement sur lequel est enveloppé un cordage H, servant de retraite à la main pour lâcher la machine. I, retraite pour lâcher le char. K, développement du char D. L, cordage servant de conduit au char. M, retraite du char servant aux contrepoids. N, N, corridors pour le service des machines. O, O, corridors où sont posés les treuils pour les contrepoids. P, P, treuils servant à monter les contrepoids. Q, plancher du ceintre où sont les machines. R, second plancher des tambours des machines.

- Fig. 2. Décoration de l'intérieur d'un antre avec l'apparition de Jupiter commandant aux esprits infernaux.  
3. Extérieur d'un volcan avec flammes & rochers précipités.

PLANCHE XIII.

- Fig. 1. Elévation en coupe de la charpente du comble & des corridors avec le développement d'une machine de travers, montant du théâtre au ceintre. A, A, élévation du mur portant les fermes du comble. B, développement d'une machine traversant le théâtre. C, chaise servant à asseoir l'acteur. D, D, fils portant la machine. E, tambour sur lequel sont enveloppés les fils de la machine. F, retraite du tambour des fils. G, cordage tendu d'un corridor à l'autre, servant de conduit au char. H, retraite du char tenant au contrepoids. I, I, treuils servant à monter les contrepoids. K, retraite du contrepoids pour monter la machine. L, plancher des tambours du ceintre. M, second plancher du tambour des machines.  
2. Décoration d'une forêt avec l'enlèvement de Renaud dans Armide.  
3. Banc de troncs d'arbres & gazons servant dans les dites décorations.

PLANCHE XIV.

- Fig. 1. Elévation en coupe de la charpente du comble & des corridors, avec le développement d'une machine de travers. A, A, élévation du mur portant les fermes du comble. B, développement d'une machine de travers, faisant un chemin ceintre. C, C, fils de la machine. D, tambour sur lequel sont enveloppés les fils de la machine. E, tambour de renflement pour la retraite à la main. F, cordage du tambour tenant au contrepoids. G, G, treuils servant à monter les contrepoids nécessaires pour cette machine. H, retraite du contrepoids pour gouverner le chemin ceintre. I, cordage tendu d'un corridor à l'autre pour conduire le char pour diverses révolutions. K, retraite du char attaché au contrepoids. L, retraite du contrepoids pour faire marcher la machine. M, M, planchers du corridor pour le service des machines. N, N, plancher du corridor pour les treuils des contrepoids. O, plancher sur lequel sont posés les tambours des machines. P, second plancher du ceintre pour les machines.  
2. Décoration d'un salon avec Médée poignardant ses enfans à la vue de Jason.  
3. Tombeau démolé & enflammé avec un ouvrier faisant tomber les morceaux de démolition avec un bâton, & un autre ouvrier jettant sur un flambeau de l'arcanson pour former les éclairs.

PLANCHE XV.

- Fig. 1. Elévation en coupe de la charpente du comble avec les corridors & le développement d'un tambour dégradé. A, A, élévation du mur portant les fermes du comble. B, tambour dégradé sur lequel sont enveloppés des fils pour descendre des nuages ou nuées à différentes hauteurs. C, C, C, nuées attachées aux fils ou cordages. D, D, fils enveloppés sur le tambour dégradé. E, retraite du tambour tenant au contrepoids. F, F, treuils servant à monter les contrepoids. G, retraite du contrepoids pour manœuvrer le tambour. H, H, planchers du corridor pour le service des machines. I, I, planchers du corridor des treuils pour le service des contrepoids. K, plancher du grand ceintre où sont les tambours des machines. L, second plancher du ceintre.  
2. Décoration d'une riche prison avec des vapeurs ou nuages précédant l'arrivée d'un dieu.  
3. Détail du char de Médée.

PLANCHE XVI.

Fig. 1. Elévation en coupe de la charpente du comble avec les corridors & le développement d'un tambour dégradé. A, A, élévation d'un mur portant les fermes du comble. B, coupe d'un chemin de

## MACHINES DE THÉÂTRE.

travers avec des mantonnets assemblés sur les solives, reposant sur l'entrait. C, tambour des fils. D, D, retraites du gros tambour tenant au contrepoids. E, E, fils du petit tambour pour la machine. F, retraite du char au contrepoids. G, retraite du tambour au contrepoids. H, retraite du contrepoids. I, retraite du tambour. K, char dans lequel passent les fils de la machine.

### P L A N C H E X V I I .

*Fig. 1.* Elévation en coupe de la charpente du comble avec les corridors & un développement de tambour pour la manœuvre des rideaux. A, A, élévation d'un mur portant les fermes du comble. B, tambour où sont employés les fils du rideau. C, C, fils qui enlèvent le rideau. D, retraite du tambour pour lâcher le rideau. E, retraite du tambour ou contrepoids pour enlever le rideau. F, retraite du contrepoids. G, retraite du tambour. H, H, treuils servant à monter les contrepoids. I, rideau trouffé enlevé à sa hauteur. K, second plancher du ceintre. L, L, corridors pour le service des machines. N, N, corridors où sont les treuils pour le service du contrepoids.

### P L A N C H E X V I I I .

*Fig. 1.* Elévation en coupe de la charpente du comble, & une machine de travers pour aller de côté à volonté, pour décrire un triangle. A, A, élévation des murs portant les fermes du comble. B, développement d'une machine de travers pour aller à volonté. C, C, fils de la machine de travers. D, chemin du char. E, retraite du char au contrepoids. F, F, treuils servant à monter les contrepoids. G, G, planchers des corridors pour le service des machines. H, H, planchers des corridors où sont les treuils pour les contrepoids. I, plancher du grand ceintre sur lequel sont les tambours pour les machines. K, second plancher du ceintre. L, triangle projeté.

2. Décoration rustique d'architecture avec figure de feu animant des statues, & port de mer avec naufrage.
3. Grande & petite barques de théâtre.

### P L A N C H E X I X .

*Fig. 1.* Elévation en coupe de la charpente du comble avec les corridors & treuils, & un développement de montagne descendant du ceintre ou sortant du dessous. A, A, élévation du mur portant les fermes du comble. B, tambour dégradé sur lequel sont enveloppés les fils de trois planchers en zède, faisant la révolution de la montagne. C, C, fils de communication portant le plancher. D, plancher formant la montagne. E, retraite du tambour au contrepoids. F, retraite du contrepoids. G, G, treuils pour monter les contrepoids. H, corridor de service pour les machines. I, corridor sur lequel sont posés les treuils pour monter les contrepoids pour l'emploi des machines. K, plancher du grand ceintre sur lequel sont posés tous les tambours pour la manœuvre usitée. L, second plancher du grand ceintre servant de magasin.

2. Décoration d'un désert où se trouve une montagne composée de roche pour la destruction de Jupiter par les géans.
3. Détail d'une fontaine dans les rochers, avec son moulinet pour la faire mouvoir.

### P L A N C H E X X .

*Fig. 1.* Elévation en coupe de la charpente en travers des fermes, & corridor avec un développement de machine de face, nécessaire pour faire venir les décorations du lointain à l'avant-scène. A, A, élévation d'un mur portant les fermes du comble. B, tambour sur lequel sont enveloppés les fils portant les décorations & passant dans les chars. C, C, fils du tambour passant dans les chars. D, tambour de retraites à la main de communication au contrepoids. E, E, chariots ou chars coulant dans les chemins, par lesquels passent les fils C, C. F, coupe de travers du char avec la poulie & le conduit. G, élévation en coupe d'une moufle ar-

rêtée sur la solive des entrails, dans lequel passe le fil du tambour. H, H, treuils pour monter les contrepoids. I, I, corridors pour le service de la machine. K, K, planchers des corridors des treuils pour monter les contrepoids. L, second plancher du grand ceintre. M, retraite avec un porte-mouffeton accroché au char pour faire ses révolutions.

2. Paysage avec la chute de Phaëton.

3. Représentant les éclats du tonnerre qui se font avec des feuilles de tôle & douves de tonneau que l'on laisse tomber sur le plancher du ceintre, & le chariot du tonnerre composé de feuilles de tôle & de pierres dans une caisse, portant sur quatre roulettes à huit pans, que l'on fait rouler sur le plancher du ceintre.

### P L A N C H E X X I .

*Fig. 1.* Elévation en coupe de la charpente en-travers des fermes & corridors avec un développement de machine de face, nécessaire pour faire venir les décorations du lointain à l'avant-scène. A, A, élévation d'un mur portant les fermes du comble. B, tambour sur lequel sont enveloppés les fils, menant les chars. C, C, fils accrochés au char. D, D, fils passant dans les mouffes du chemin de face. E, coupe sur la longueur de la moufle où passent les fils portant les machines. F, char dans lequel passent les fils pour faire avancer & reculer les machines. G, coupe de face des mantonnets soutenant des conduits pour le chemin. H, char allant & venant sur ses coulisses. I, moufle en coupe dans laquelle passent les fils. K, tambour de renflement pour la retraite, servant à monter & descendre les machines. L, retraite du tambour du contrepoids pour faire descendre la machine. M, retraite du contrepoids pour faire monter la machine. N, N, treuils servant à monter les contrepoids servant à faire aller la machine. O, O, ponts de communication d'un corridor à l'autre pour le service des machines. P, P, étriers de bois attachés sur les solives portant les ponts. Q, Q, corridors pour le service des machines. R, R, corridors des treuils pour les contrepoids. S, plancher du grand ceintre sur lequel sont les tambours des machines. T, second plancher du grand ceintre.

### P L A N C H E X X I I .

Elévation en coupe sur la longueur de la charpente du comble & des chemins de face avec les corridors, & l'élévation des châssis du théâtre avec les tambours nécessaires pour le développement des chemins de face. A, A, coupe de la charpente du comble sur la longueur. B, B, élévation des châssis portant les décorations du théâtre. C, plancher du théâtre. D, coupe du premier corridor du ceintre servant à manœuvrer les retraites des machines. E, second corridor du ceintre où sont les treuils pour monter les contrepoids. F, F, mantonnets en bois portant les conduits pour le char servant à faire aller & venir les machines de face. G, G, tambours servant au développement des fils pour monter & descendre les machines de face. H, retraite de communication des tambours manœuvrant dessus le ceintre. I, tambour de renflement sur lequel est enveloppée la retraite de communication aux contrepoids. K, retraite accrochée au char, servant à le faire aller & venir. Cette retraite est arrêtée sur le tambour G, à la longueur que l'on veut faire venir la machine, de même que le cordage de communication du tambour de renflement I est arrêté sur le contrepoids, à la hauteur que le renflement du tambour lui permet de descendre, suivant la hauteur que les machines ont à monter de face du fond du théâtre au-dessus de l'avant-scène. L, L, chemin que font ordinairement les machines de face. M, M, fils portant la machine passant à-travers des chars & des mouffes arrêtées sur les chemins passant au plancher du ceintre pour s'envelopper sur le tambour G. N, moufle dans laquelle passent les fils qui sont arrêtés sur les mantonnets qui portent le chemin. O, char servant à faire aller les machines. P, P, conduits sur lesquels coule le char & dans lequel passent les fils.

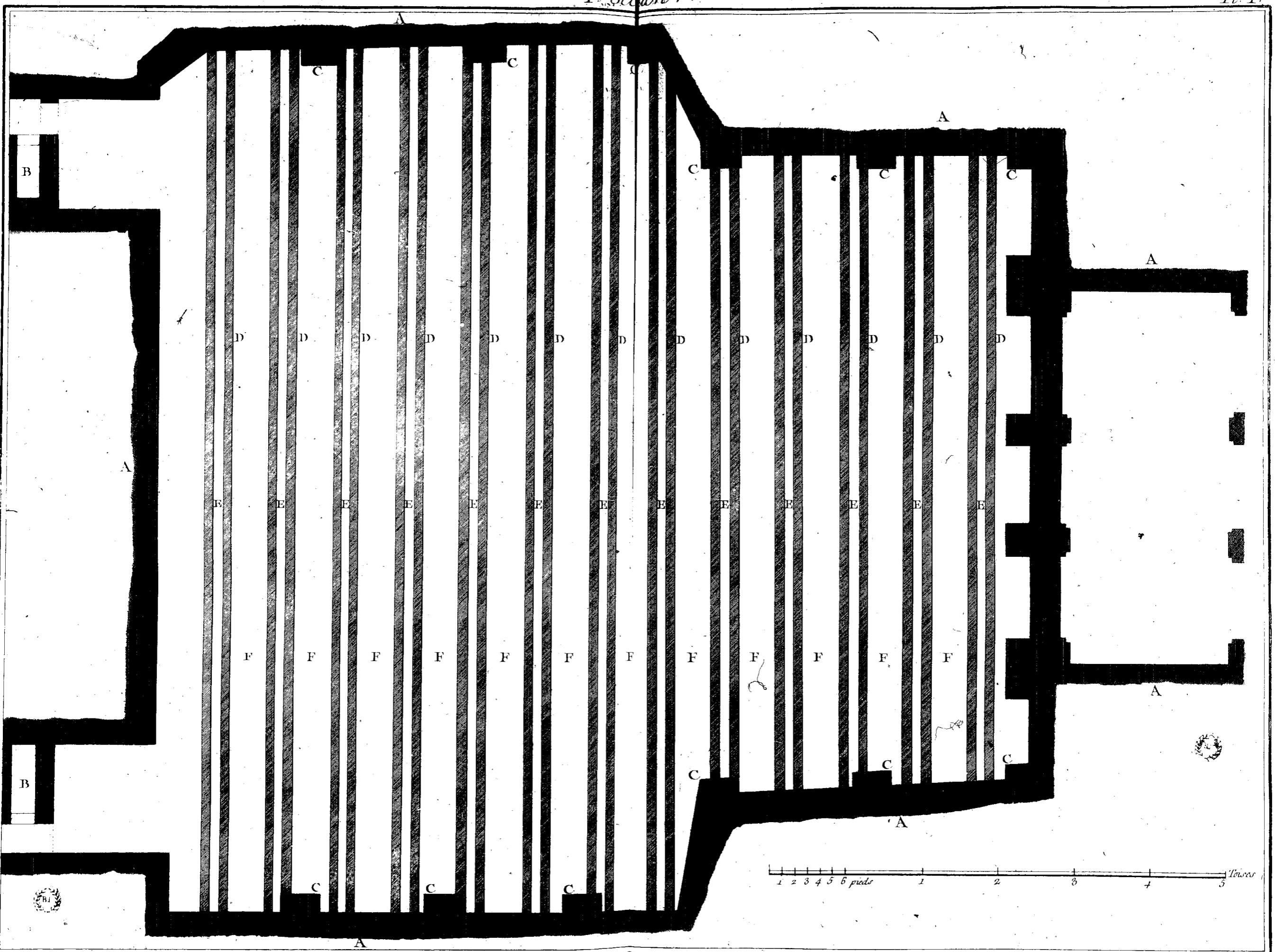

*Machines de Théâtre, Plan des Fondations en maçonnerie pour les Machines de la Nouvelle Salle de l'Opéra Exécutée au Palais Royal.*

Ratcl del.

Benard fecit.

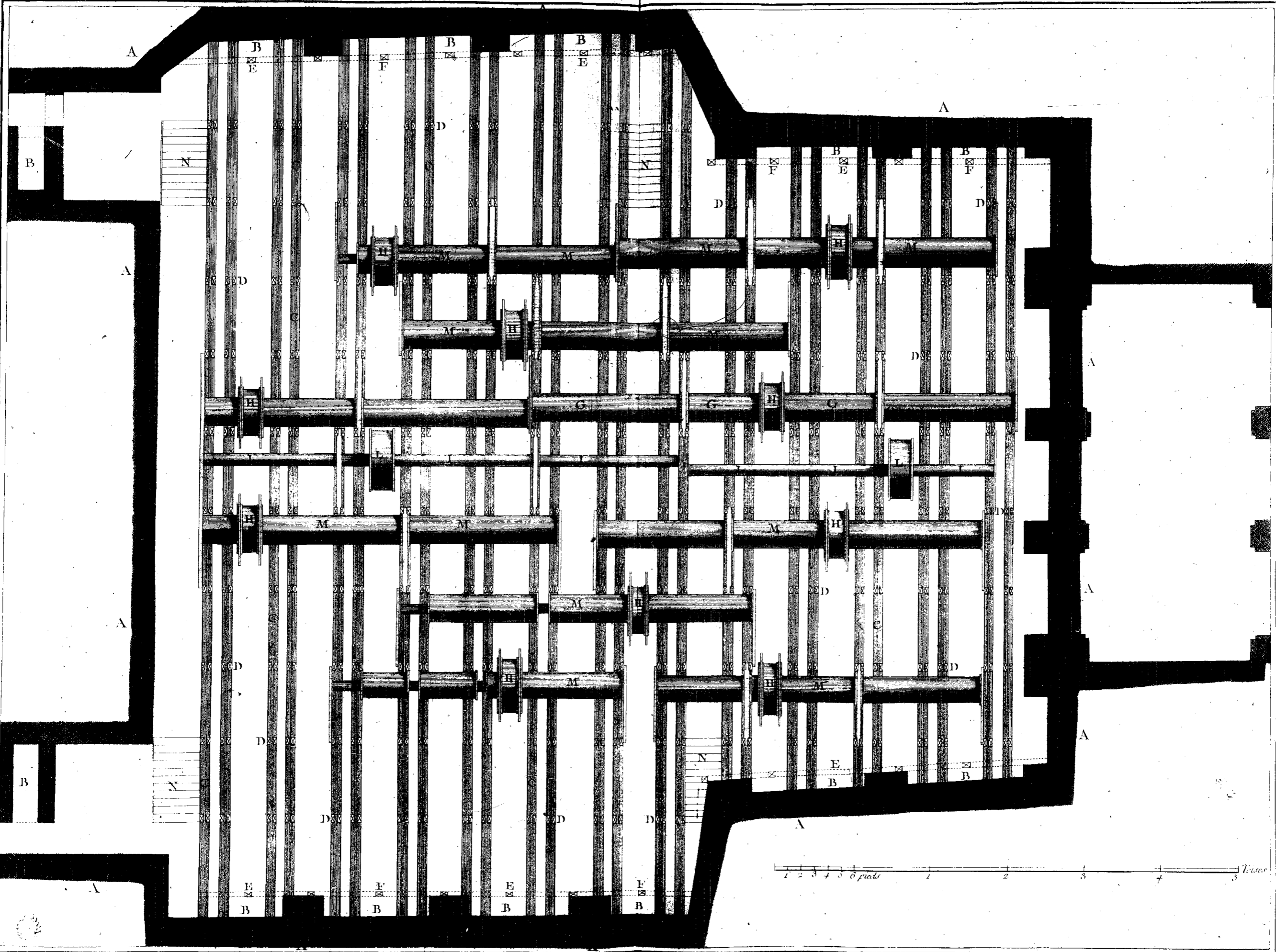

*Machines de Théâtres.*

*Plan Général des Plattes formes posées sur les Turpins susdits, et Plan des Lambours servant généralement pour tous les changements de décorations.*

R. L. del.

Benard fecit.



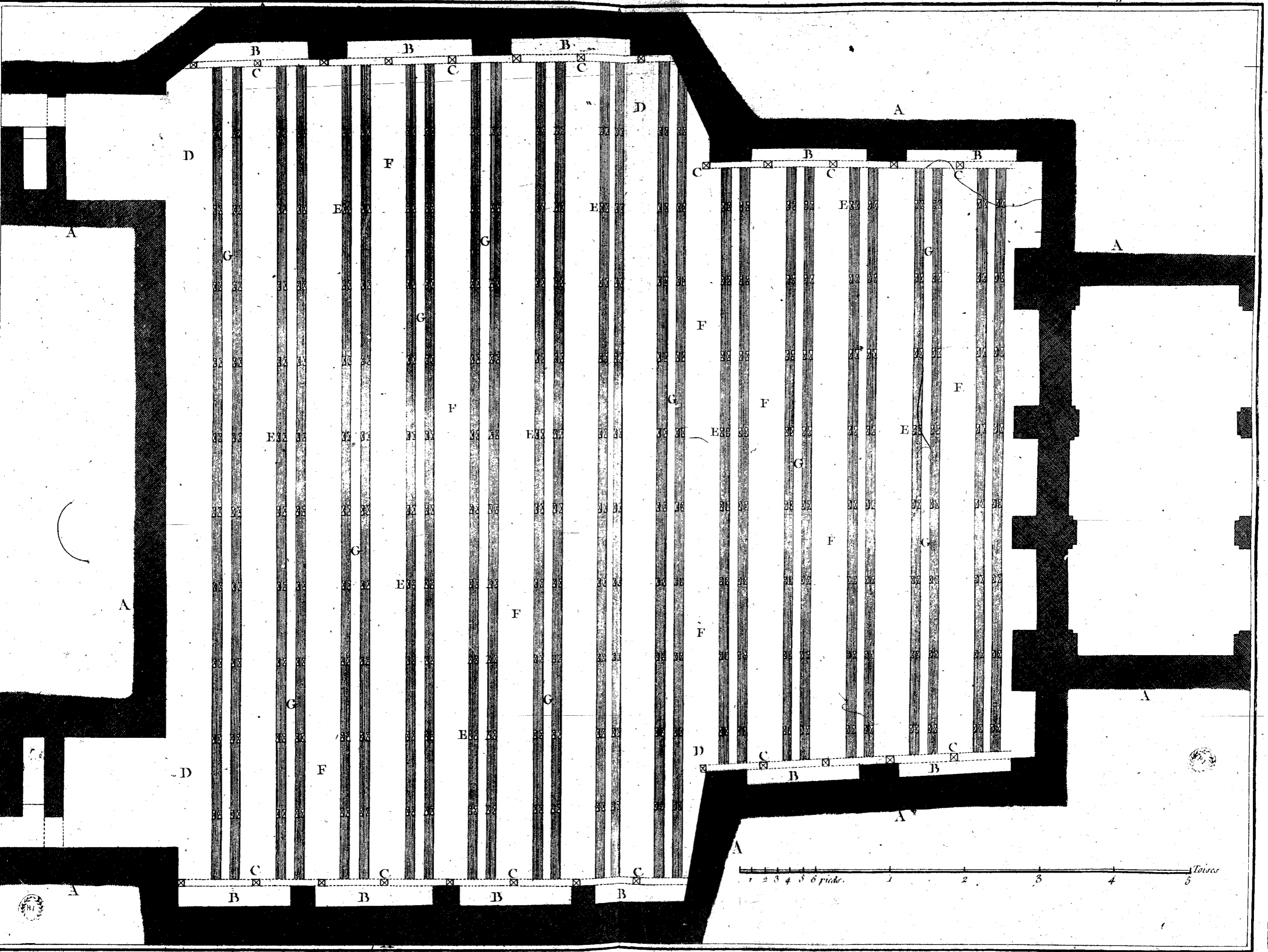

Machines de Théâtres, Plan du premier dessous pris au dessus des Tambours.

Benard Fecit.

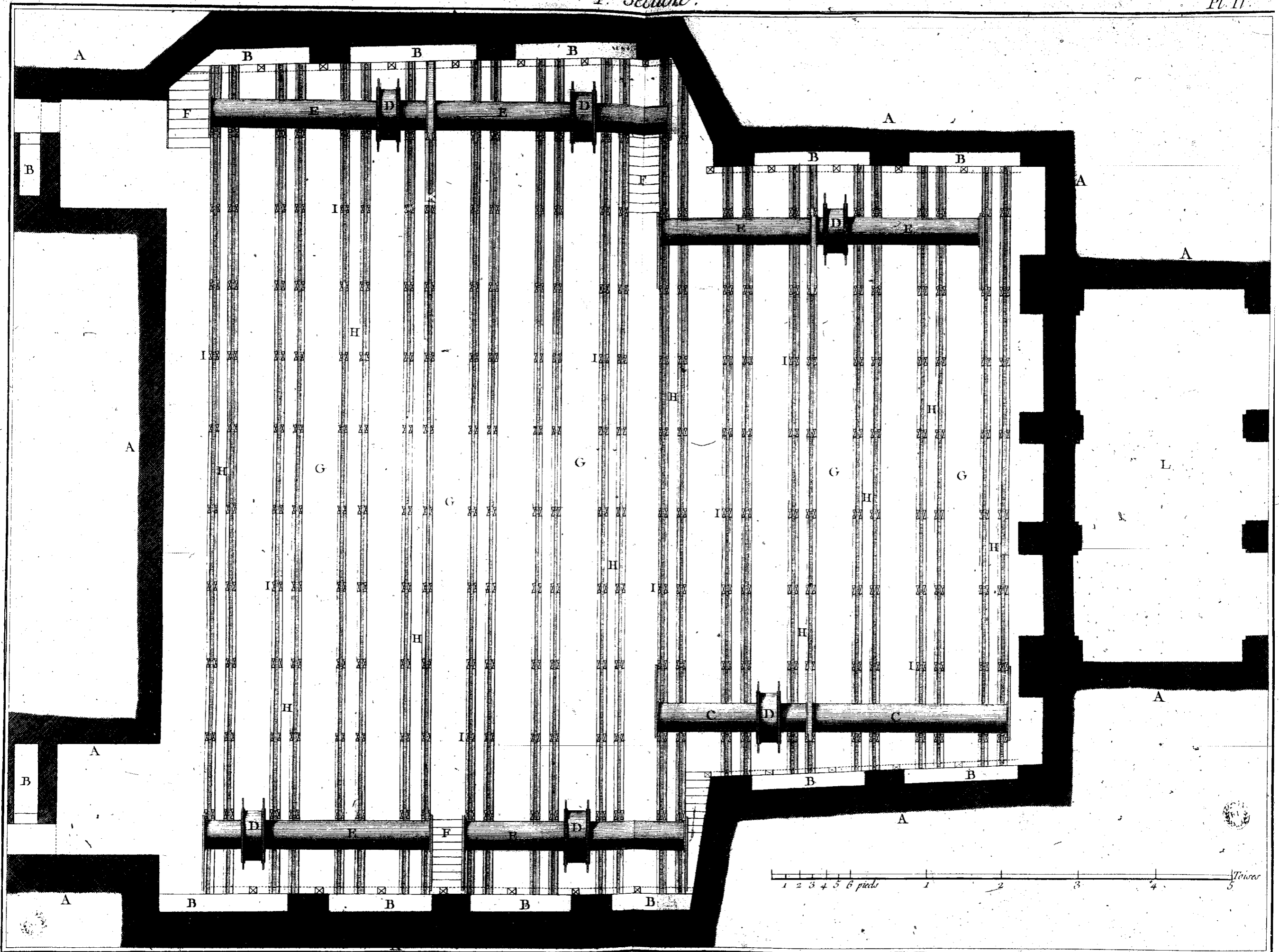

Rudel Del.

Bonard Fecl.

*Machines de Theatres, Plan des Tambours des Colonnes de Mer, avec les Tambours du Pourtour du second dessus.*

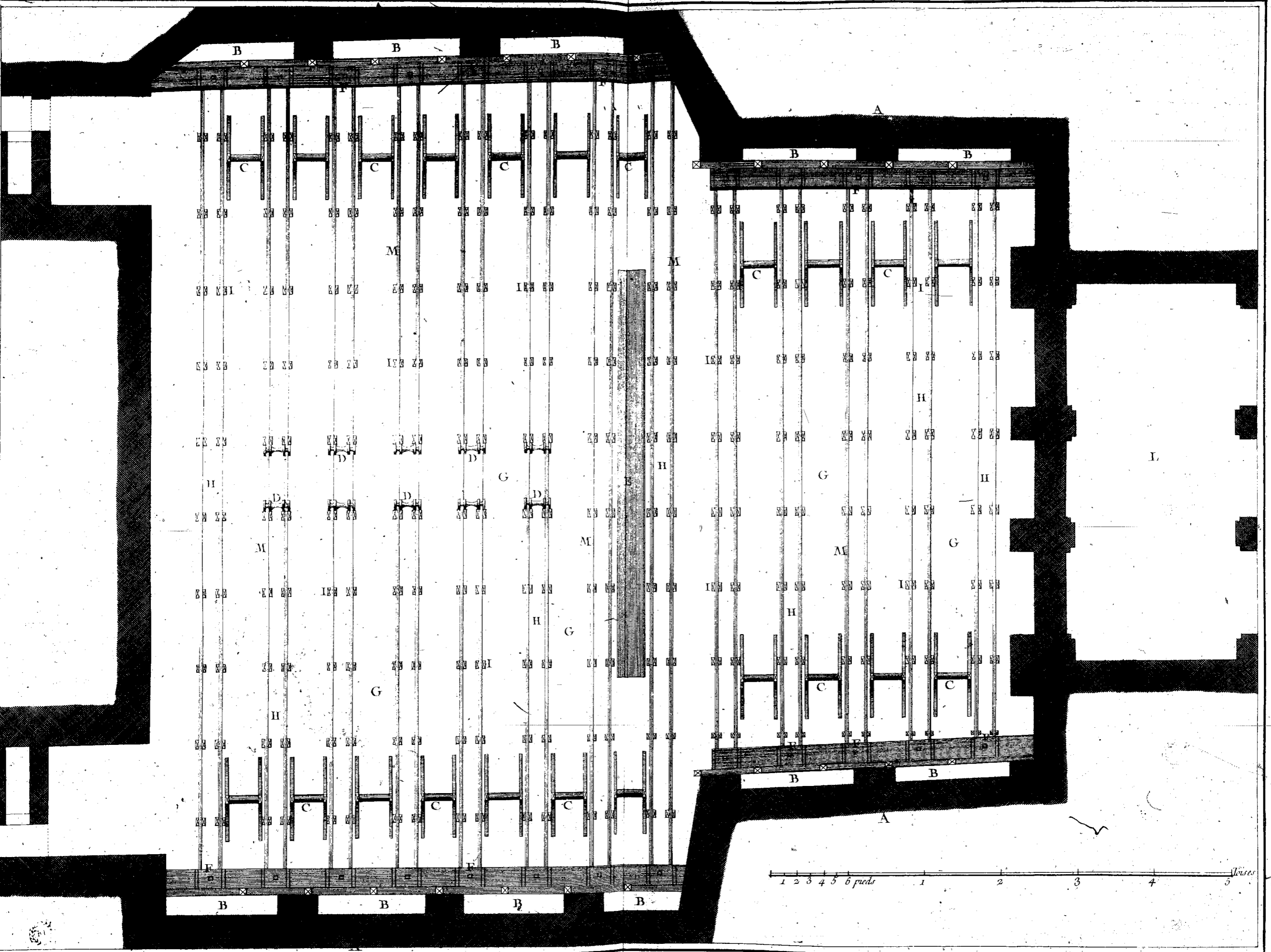

*Machines de Théâtres.*

*Troisième Dessous où sont les Rouleaux de retraites et ceux des Cordages pour les changements des Chassis.*

Benard Fecit.

E

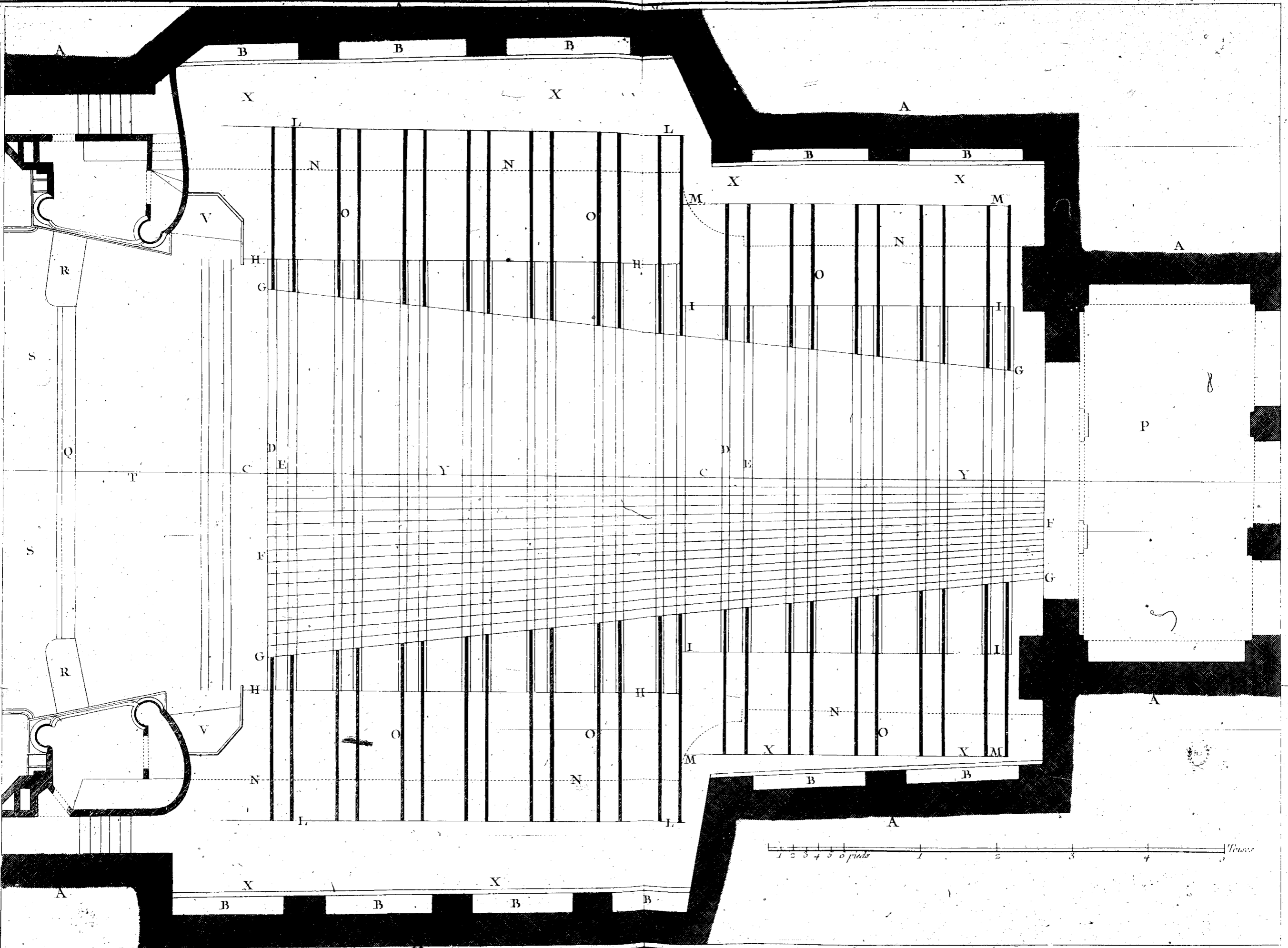

Roulet del.

Benoist fecit.

*Machines de Théâtres.*

*Plan du Théâtre au Niveau des Décorations, et Distributions des Trapes et Trapillons et arrêts des Chassis.*

1<sup>re</sup> Section.

Fig. 2.

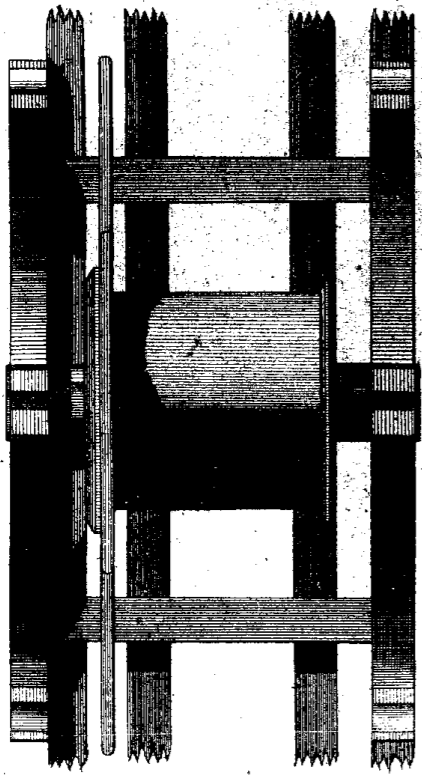

Fig. 3.

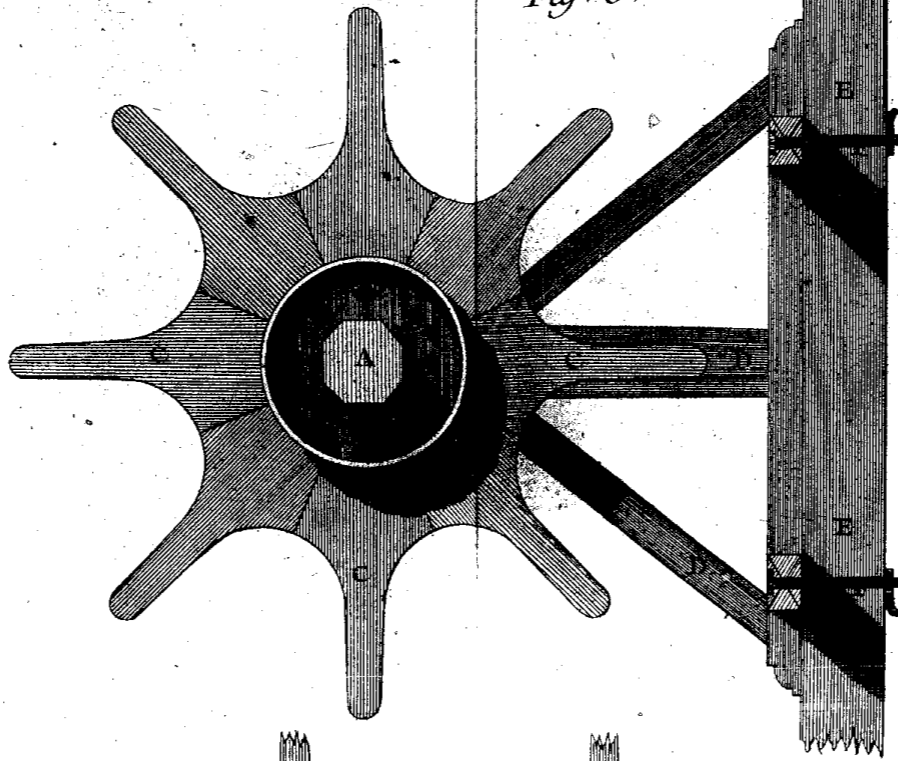

Fig. 4.

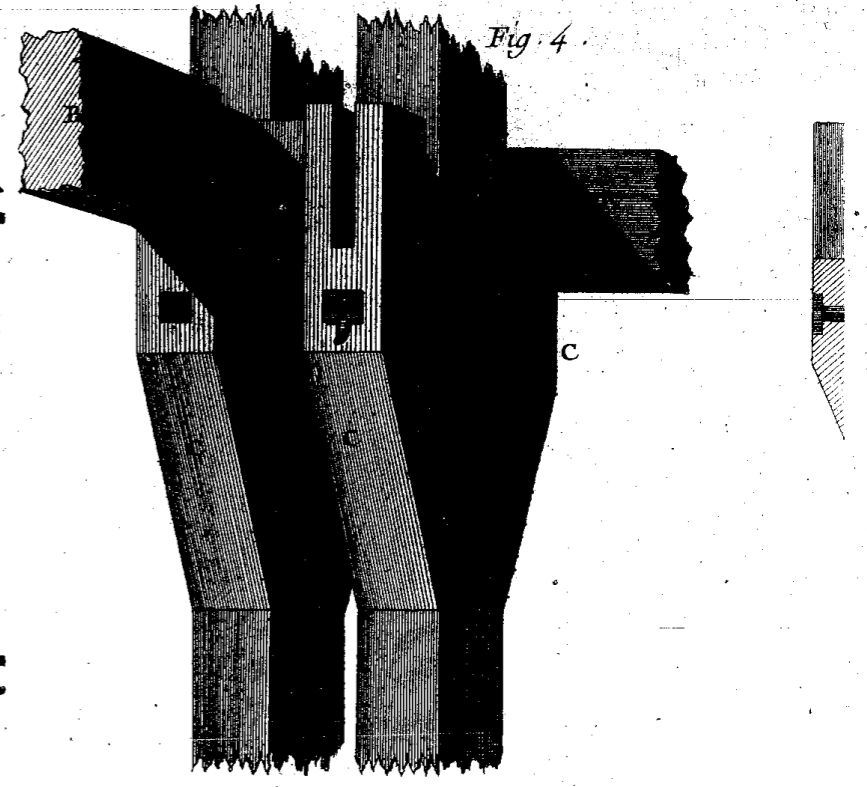
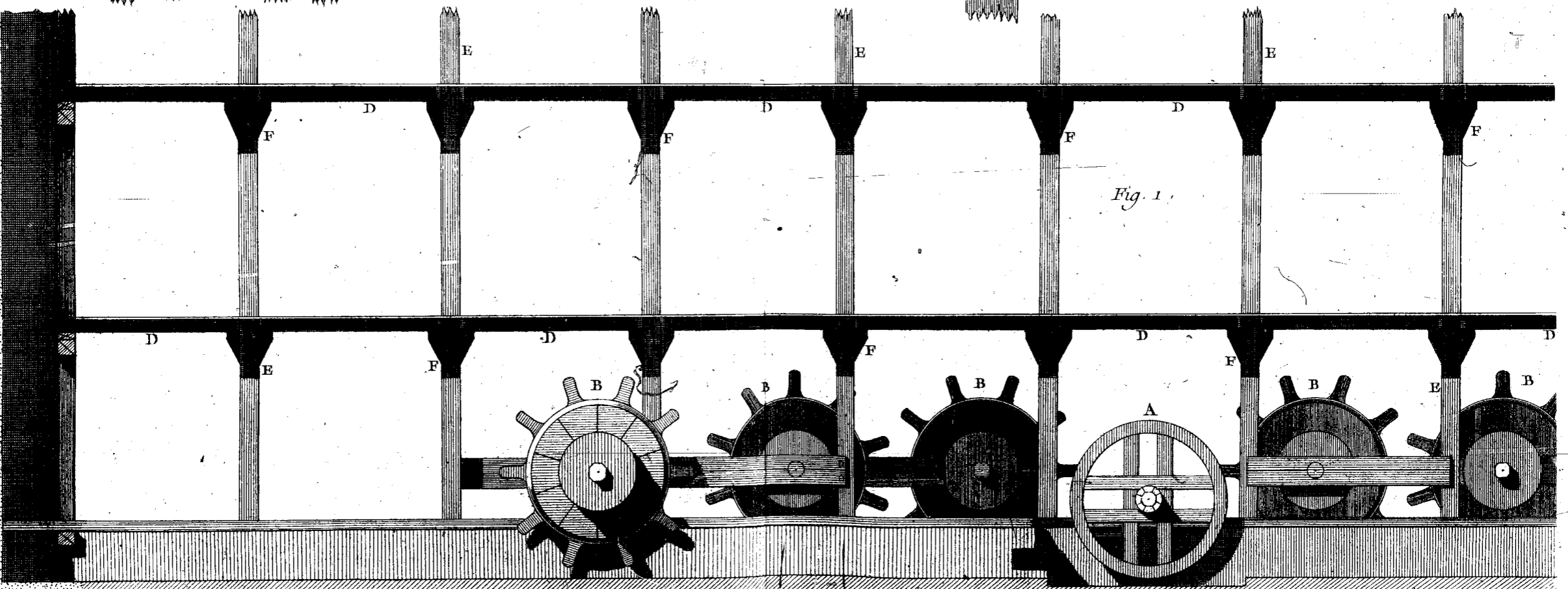

Fig. 1.



1 2 3 4 5 6 pieds



*Machines de Théâtres,  
Coupe sur la largeur des deux premiers Planchers du dessous de la Salle de l'Opéra de Paris, avec diff.*

Fig. 2.

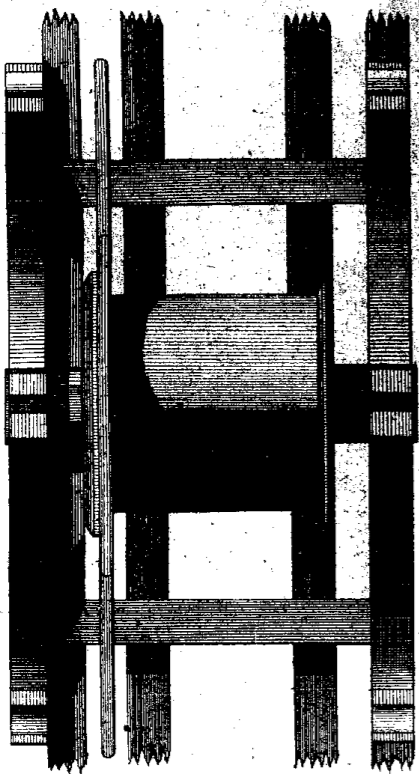

Fig. 4.

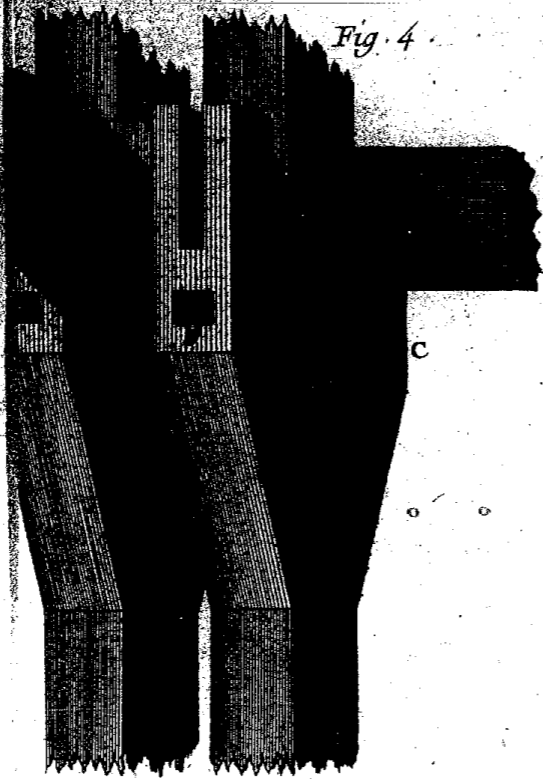

Fig. 5.

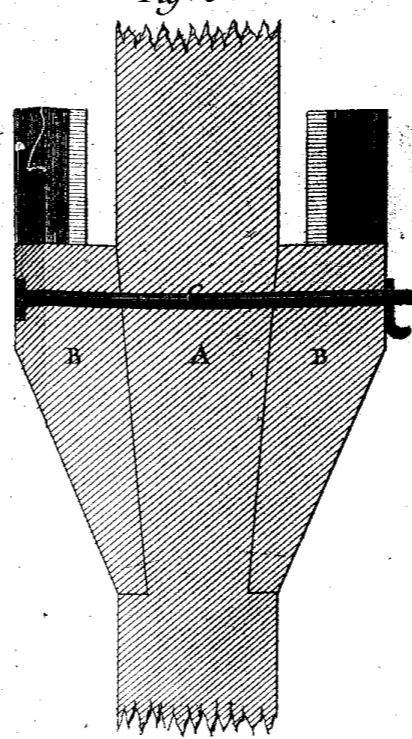
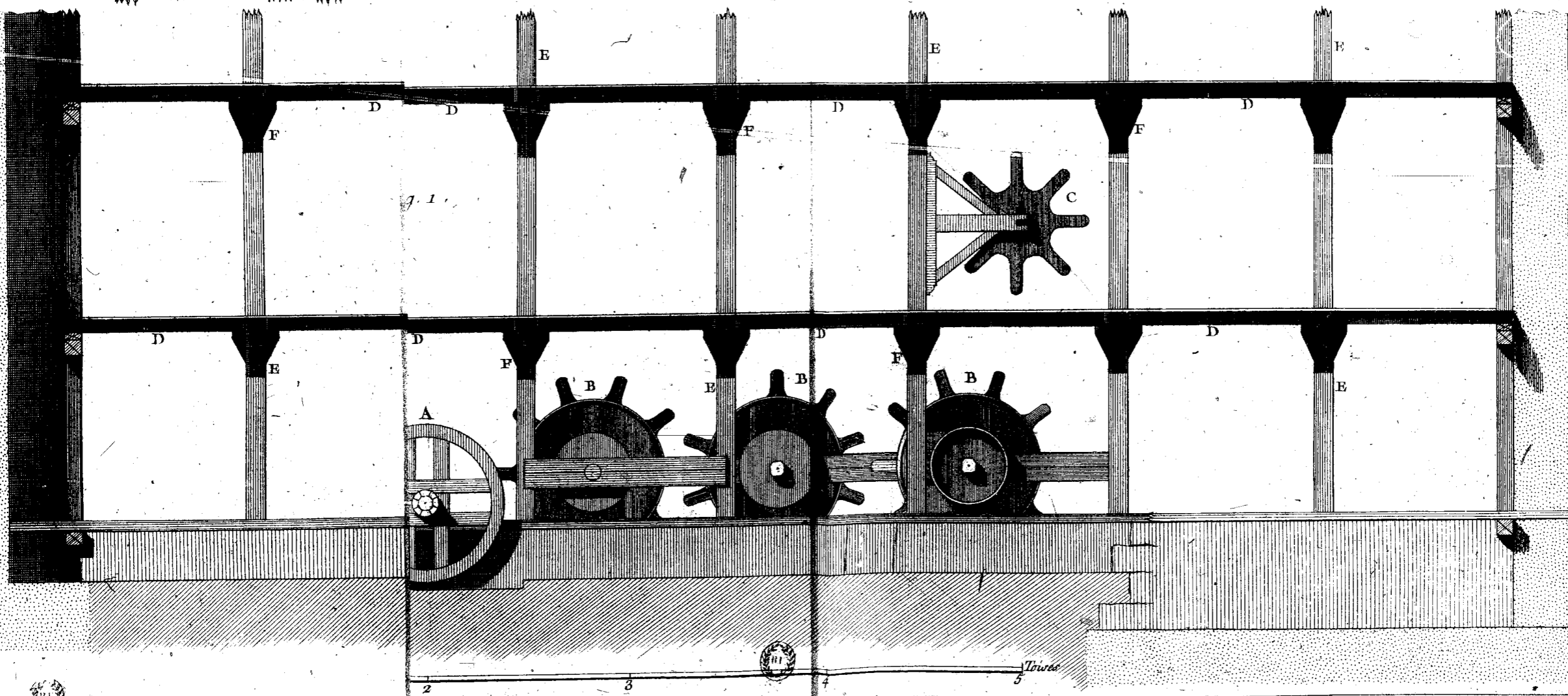
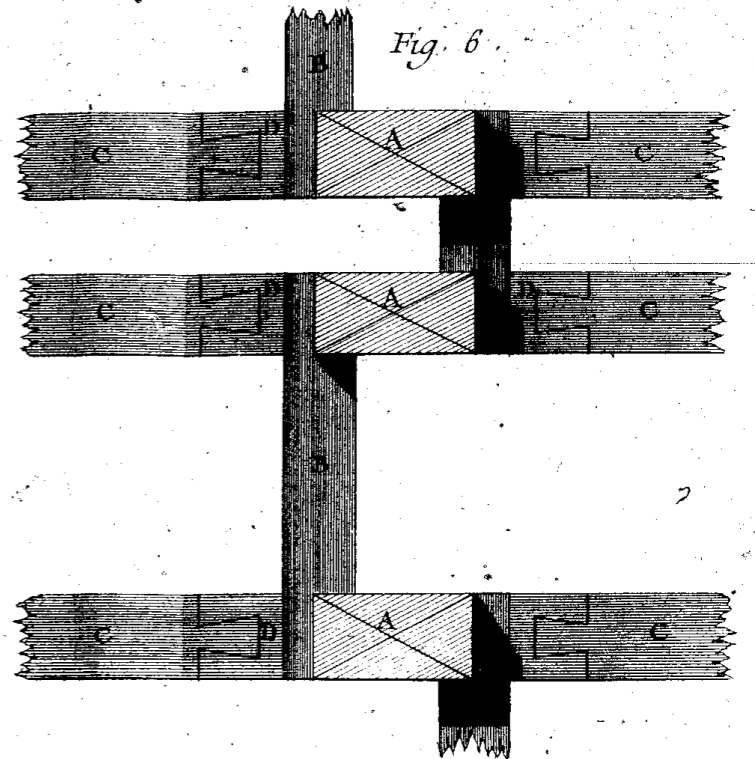

Fig. 6.



des Théâtres,  
de la Salle de l'Opéra de Paris, avec Différens Détails de Construction.

Fig. 2.

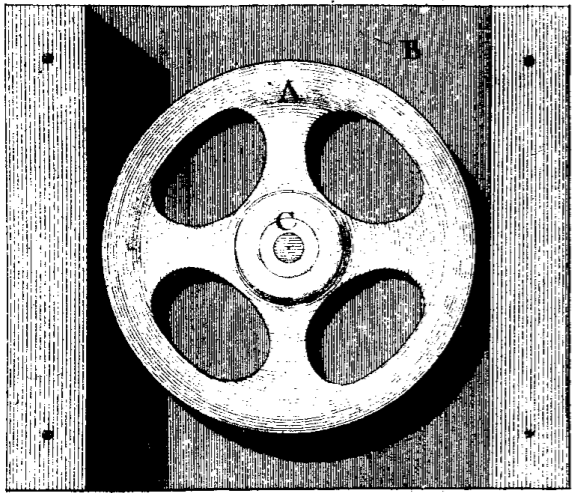

Fig. 3.

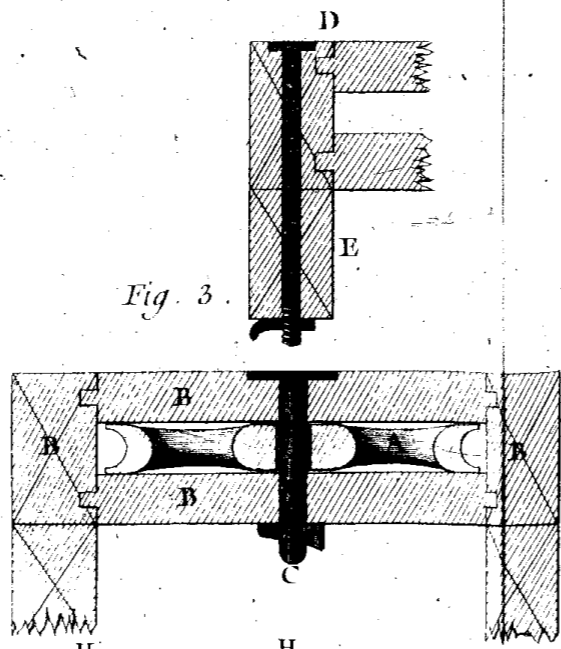

Fig. 4.

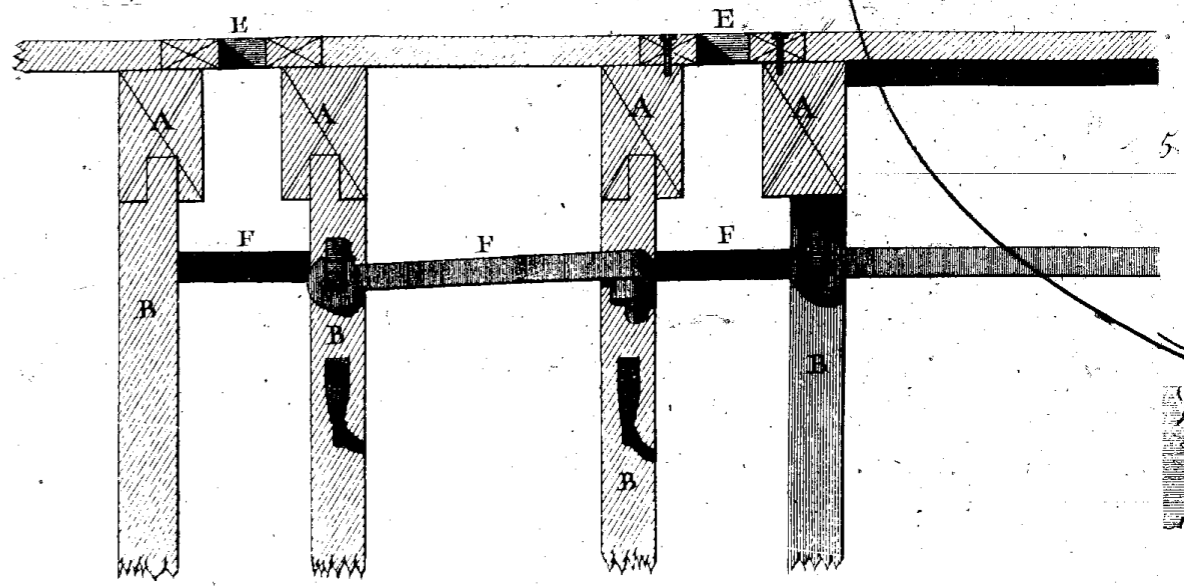
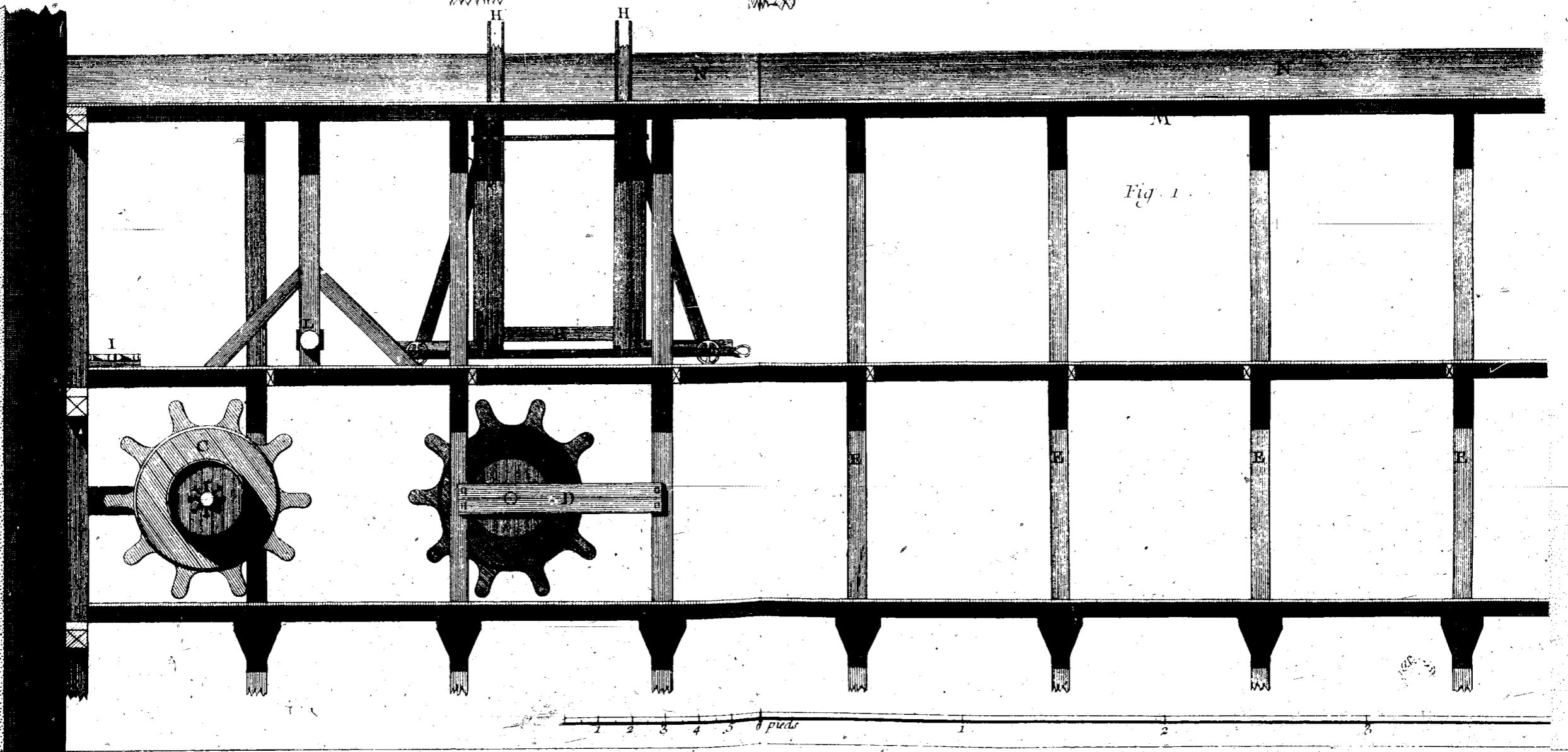

Fig. 1.



1 2 3 4 5 6 7 8 pieds

*Machines des Théâtres,*

*Coupe des deux Planchers du dessous du Théâtre, avec la Coupe des lambours et des Rouleaux de retraite, et Elevation Géométrale des Chart.*

Radel Del.

Radel

Fig. 2

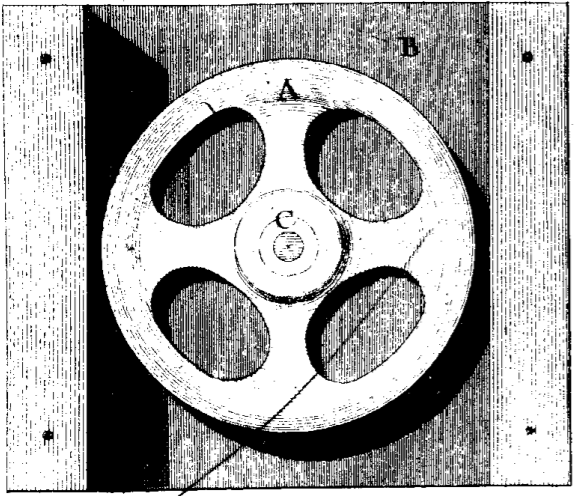

Fig. 4

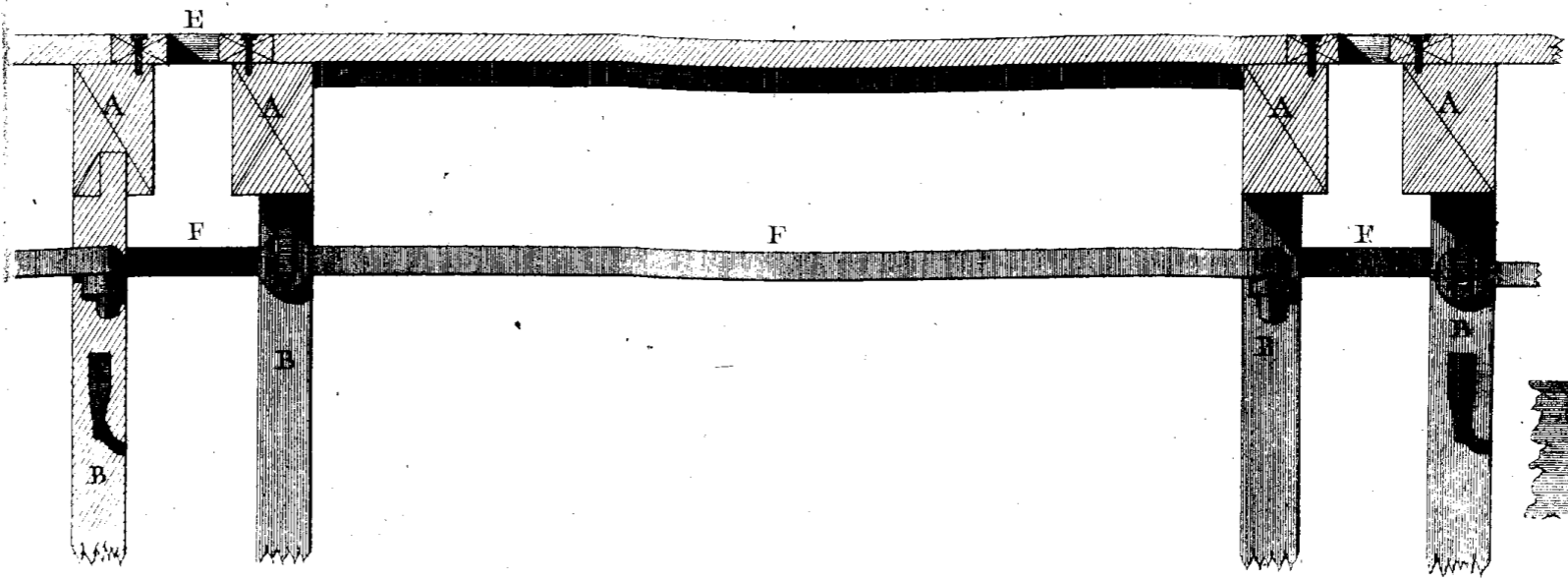
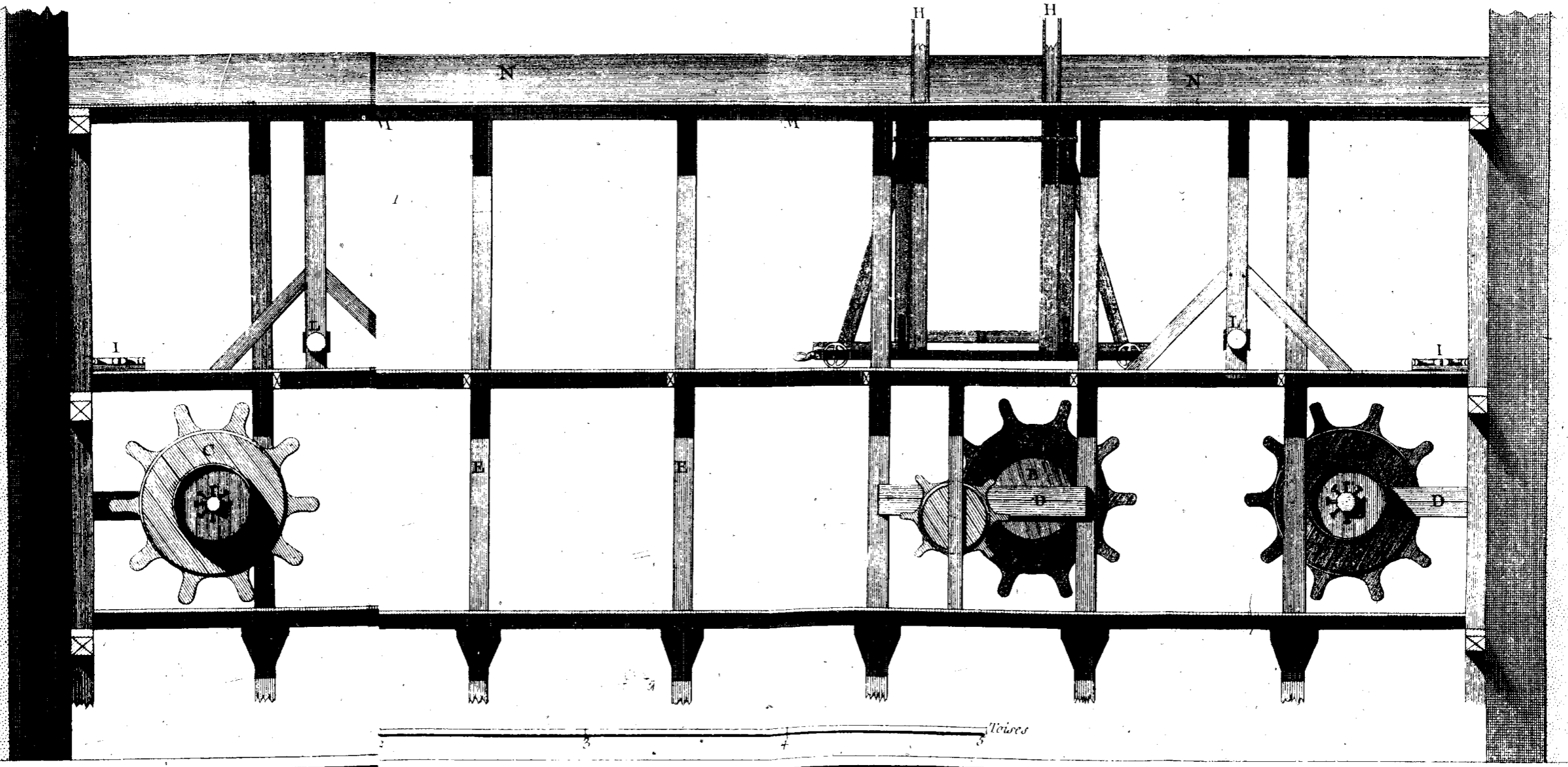
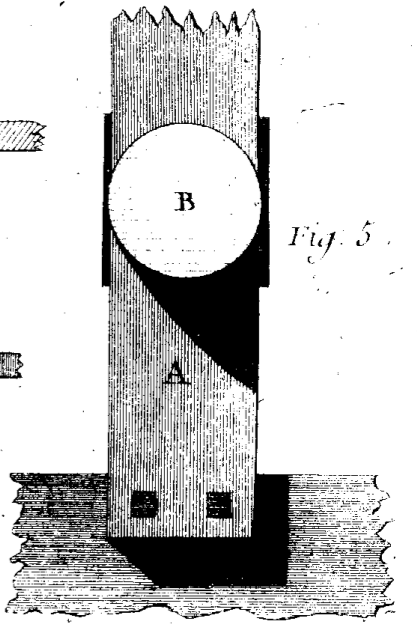

Fig. 5



héatres,

Coupe des deux Planchers du dessus et Elevation Géométrale des Chariots portant les faux Chassis et roulant sur leur Chemin. Développement.

K. del.

Benard fecit



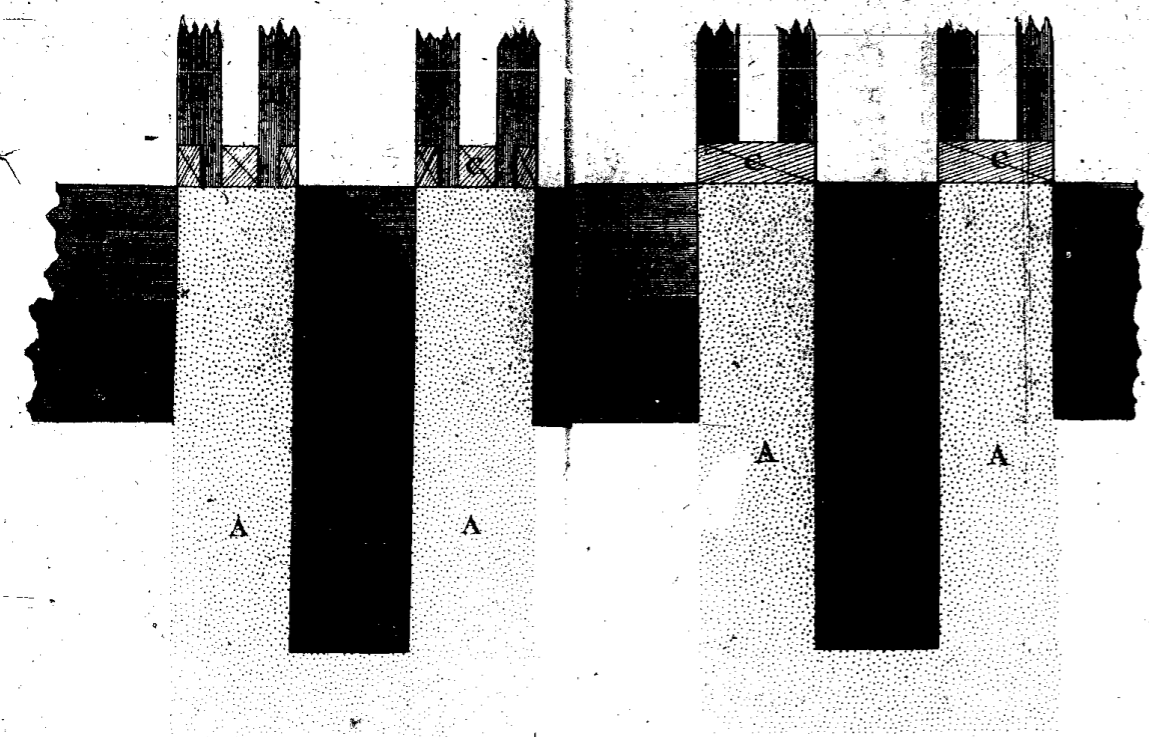
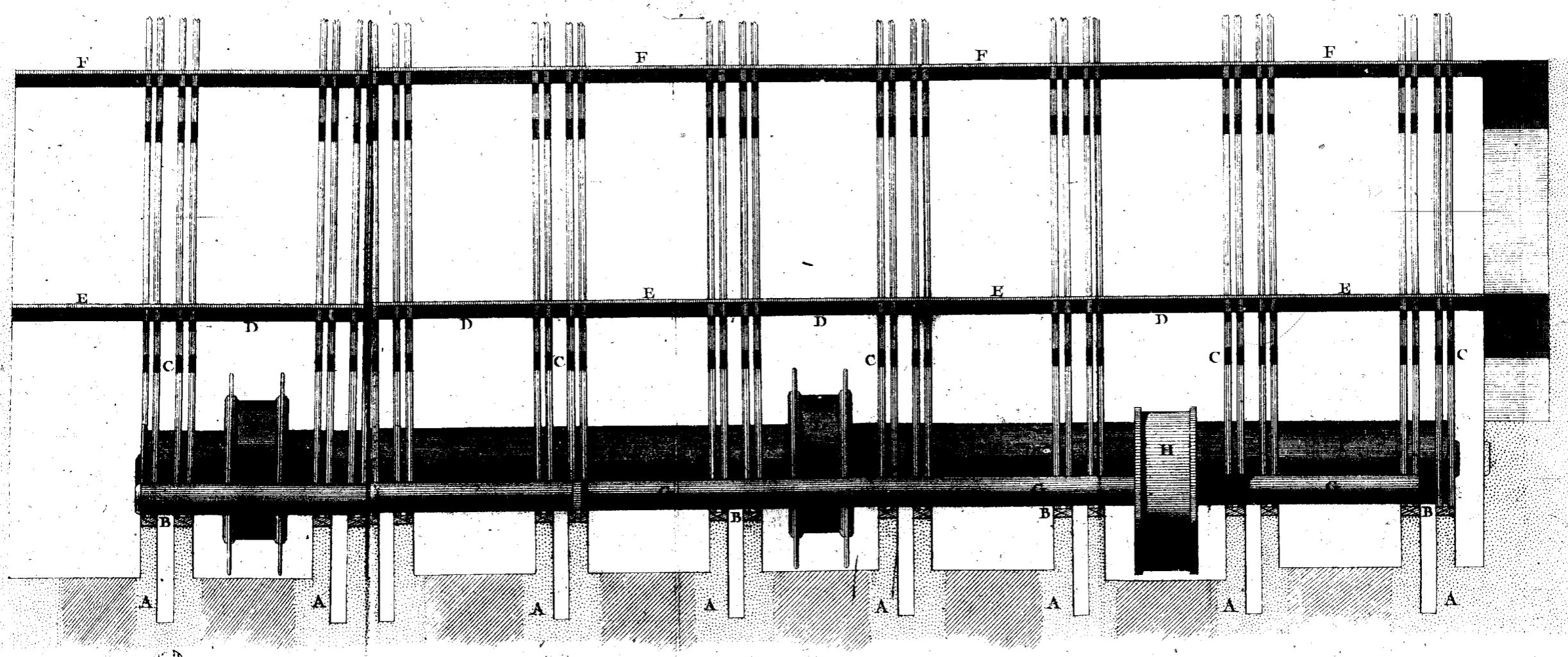
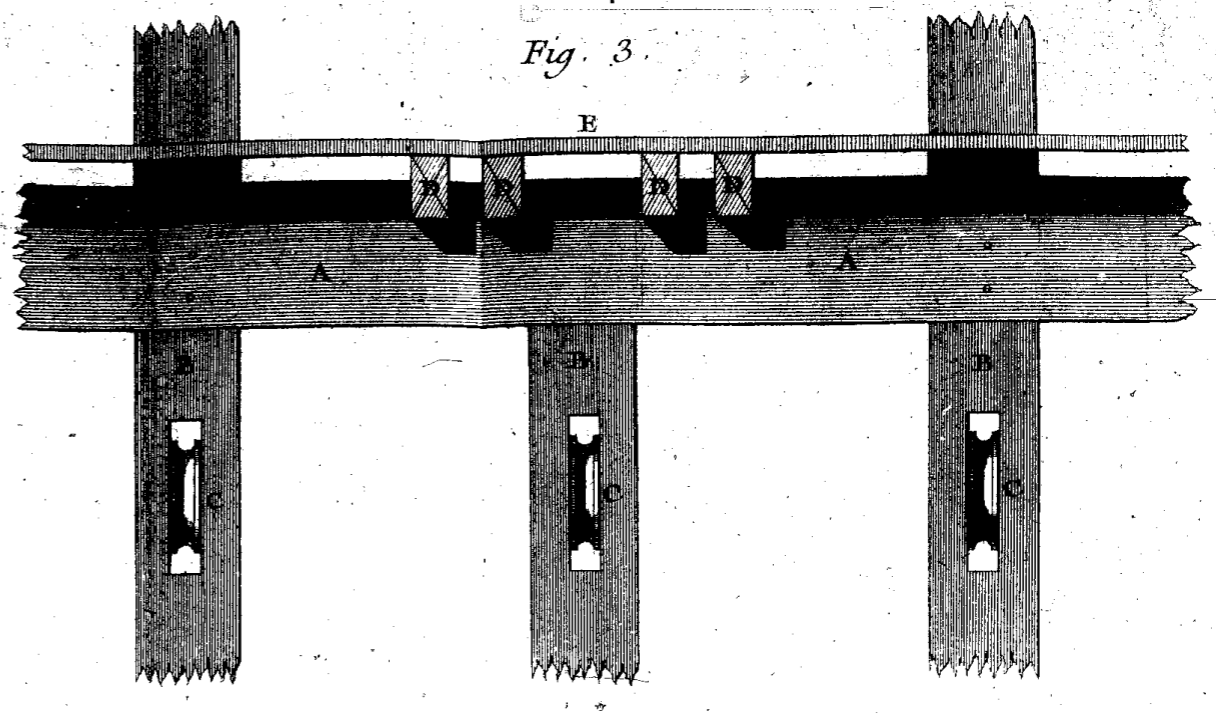

Fig. 3.



2 3 4 5 Toises

*Théâtres,*

*coupe sur la longueur des deux Planchers de division des montans des Fermes ou sont boulonnées les Poulies pour le renvoi des Cordages aux Tambours des Contre Voies*

Fig. 2

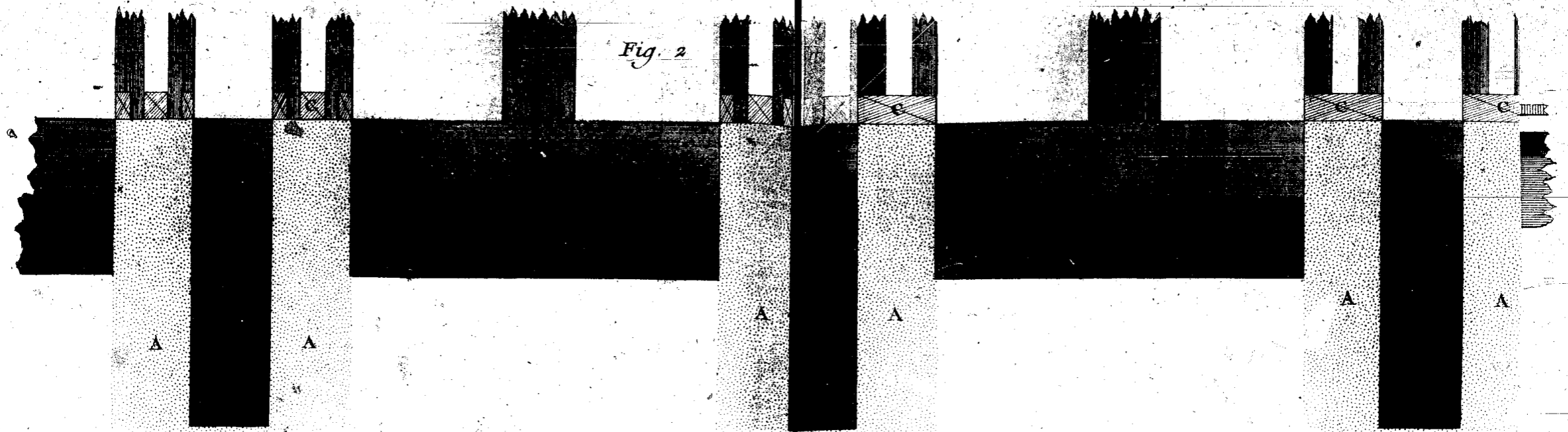
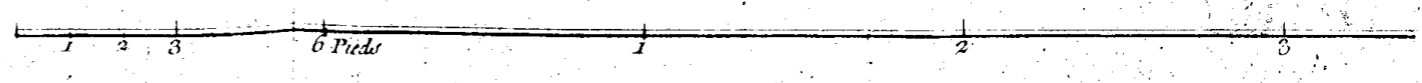
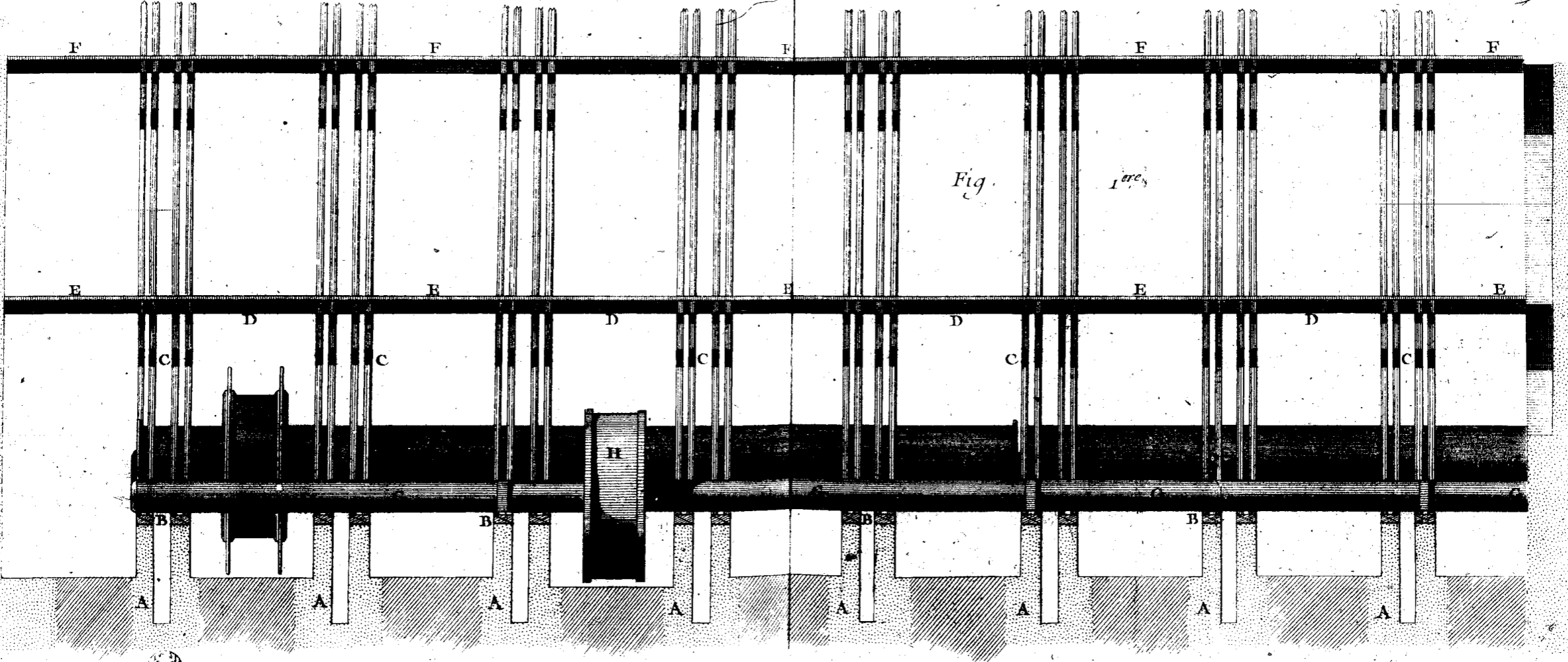

Fig. 1<sup>re</sup>



*Machines de Théâtres,*

*Coupe sur la longueur des deux Planchers de dessous, Coupe Géométrale des Parpins portant les Plattes Formes des Fermes, et Elevation des Montans des Fermes oultre Pou*

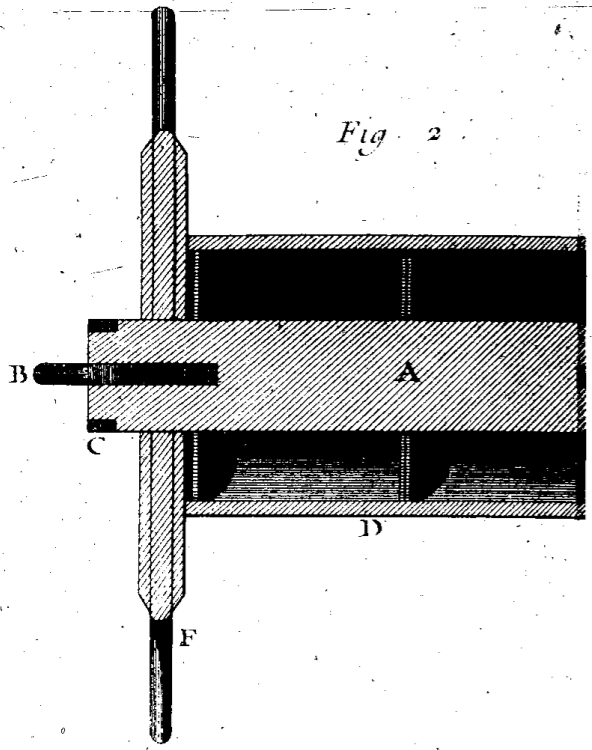

Fig. 2

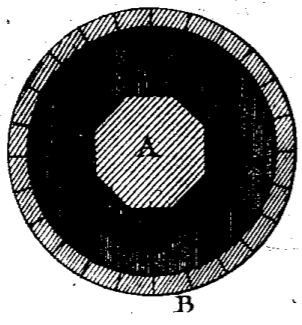

Fig. 4

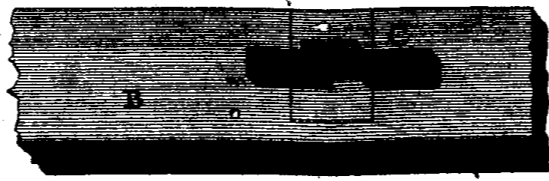

Fig. 5

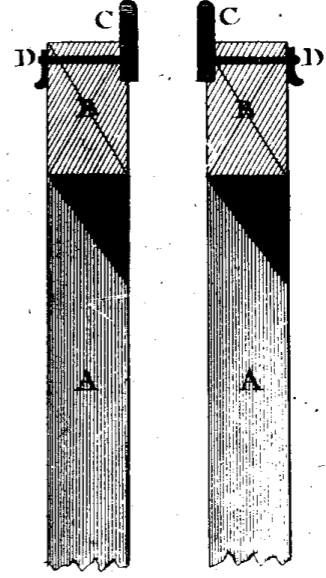
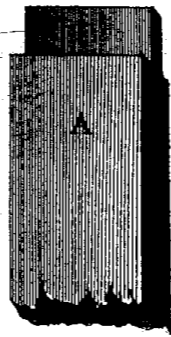

Fig. 6

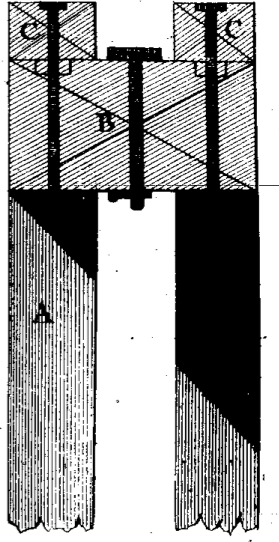

Fig. 7

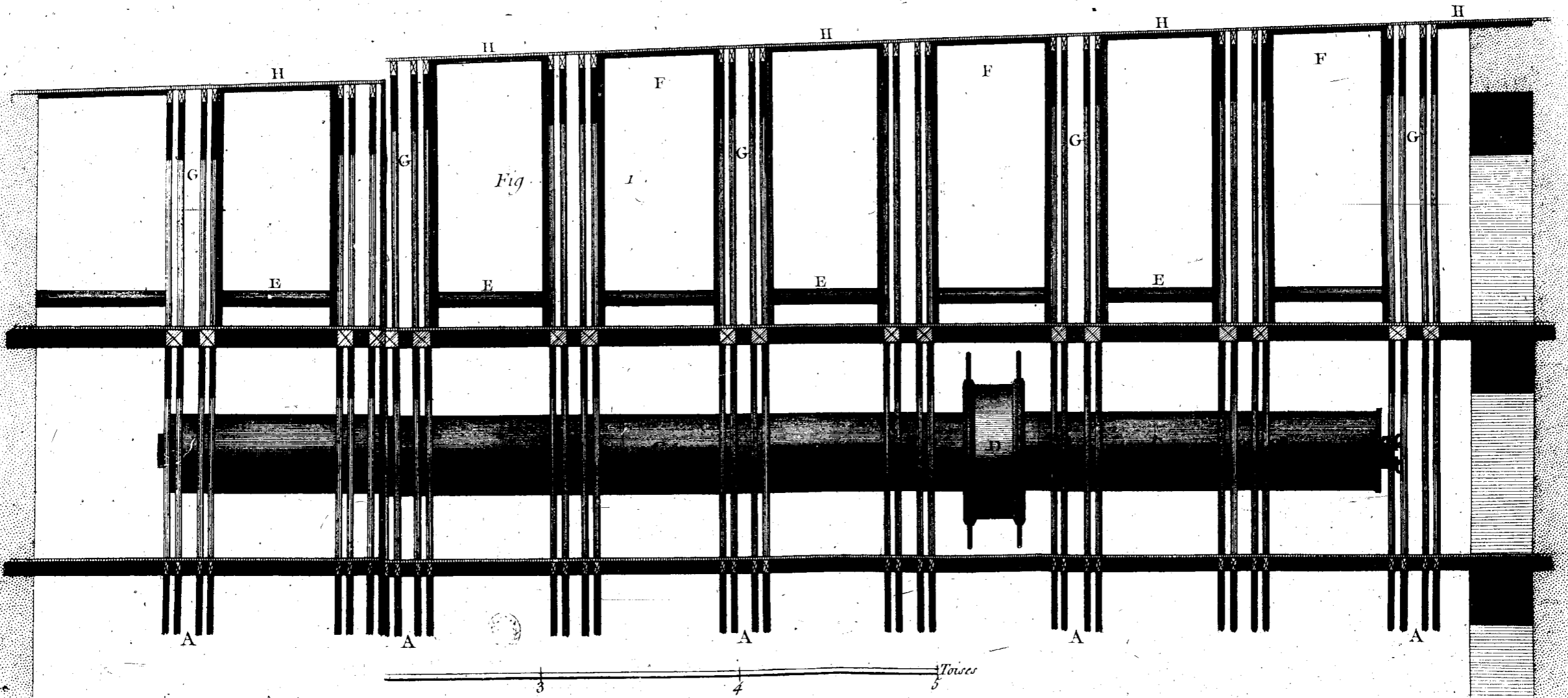
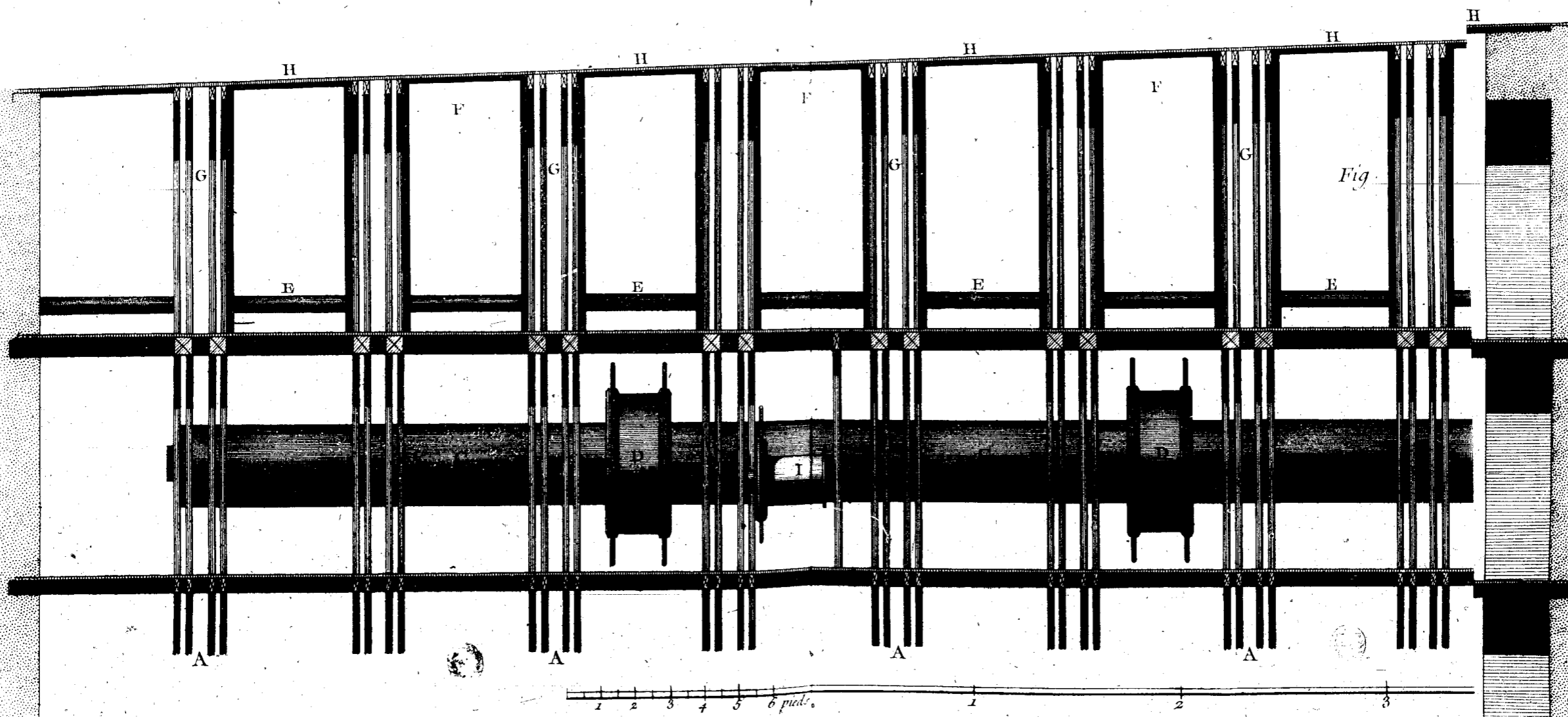
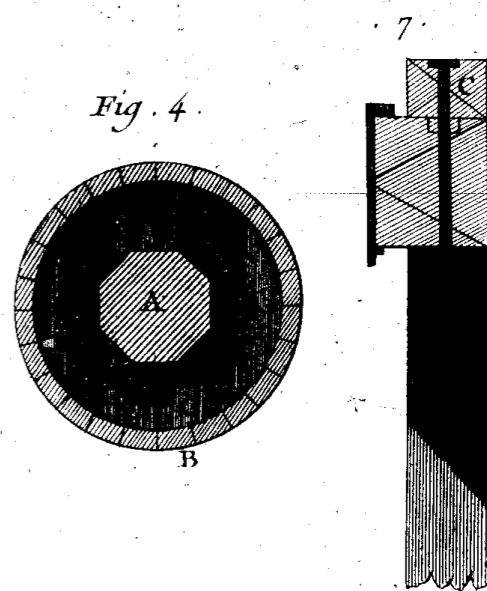
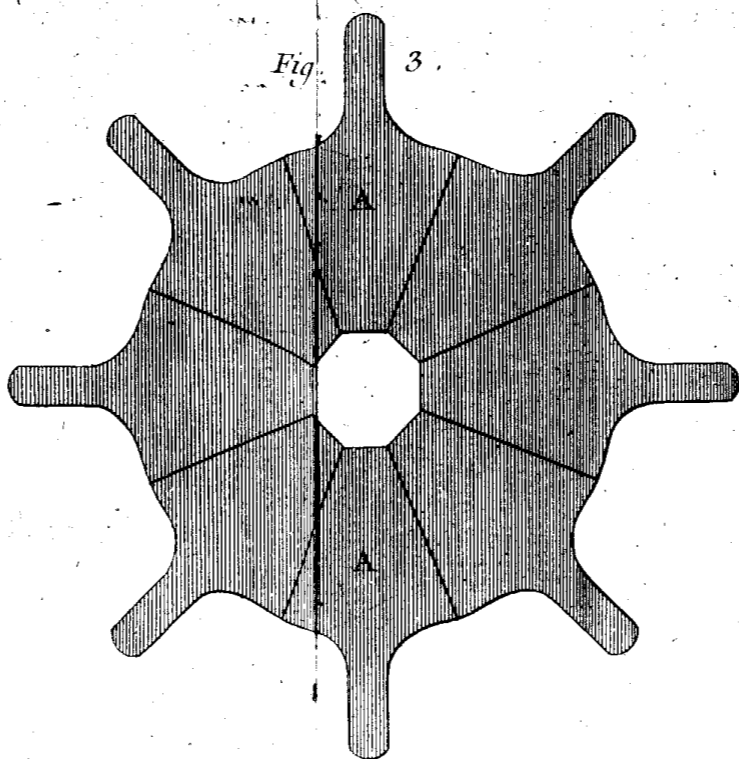
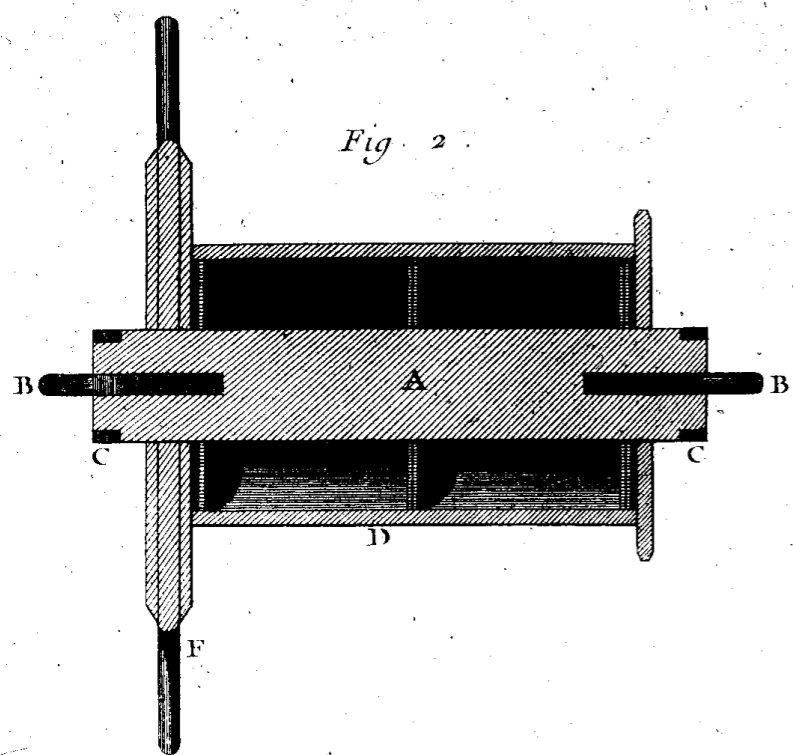

Fig. 1

*Machin la pente du Theatre, et Construction des assemblages développés garnis de leurs ferrures.*



*Machines de Théâtres, coupe des deux Planchers du dessous avec la pente du Théâtre.*

Fig. 3.

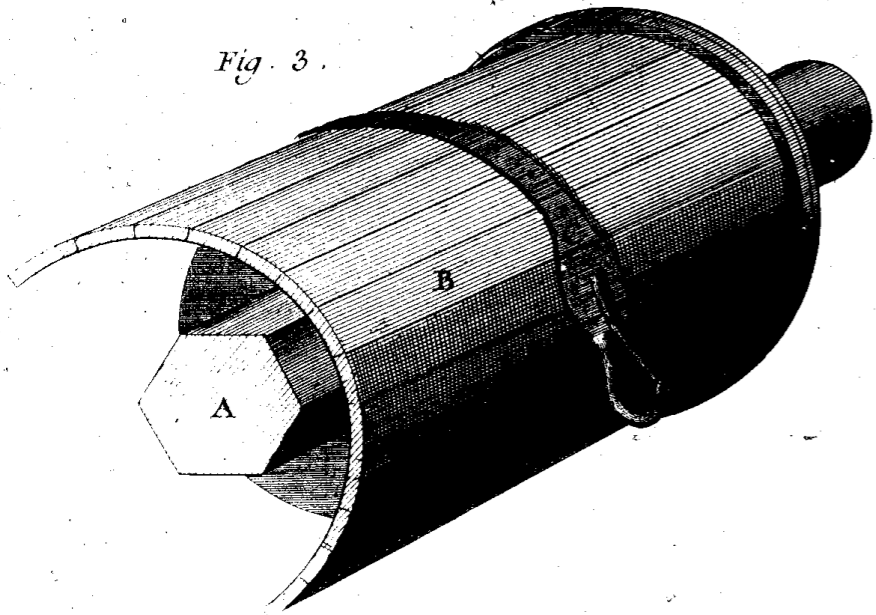

Fig. 4.

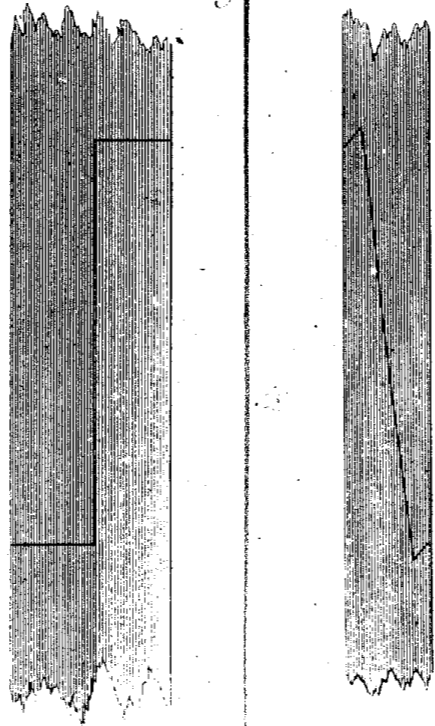

Fig. 5.

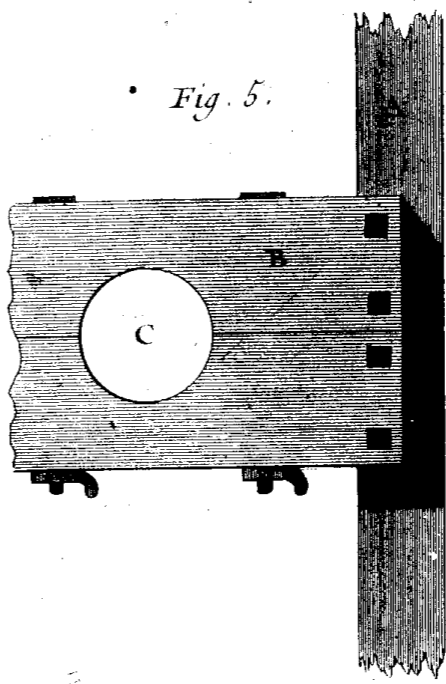

Fig. 6.

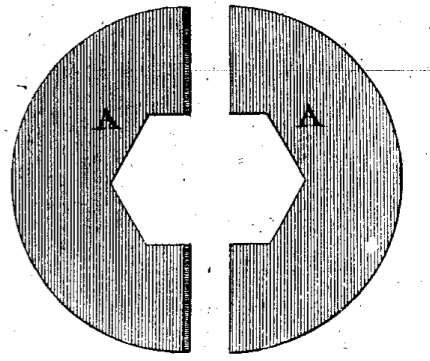

Fig. 1.

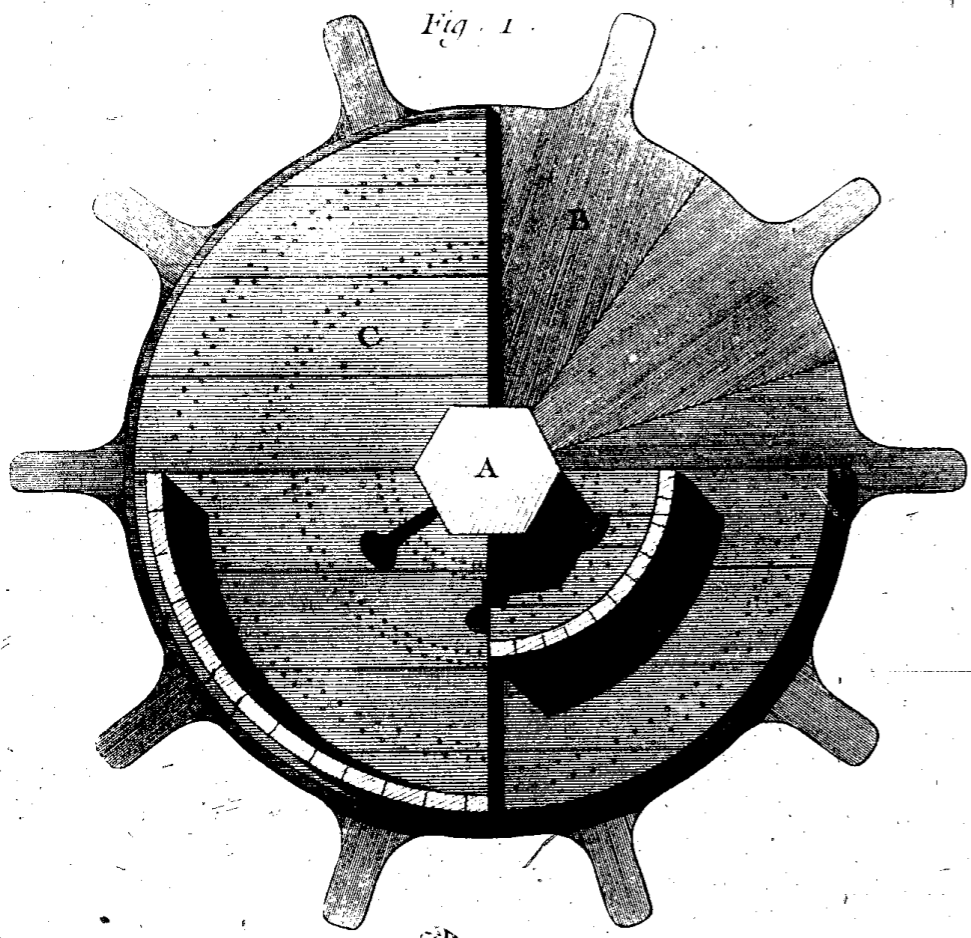
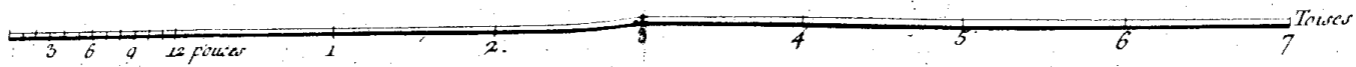
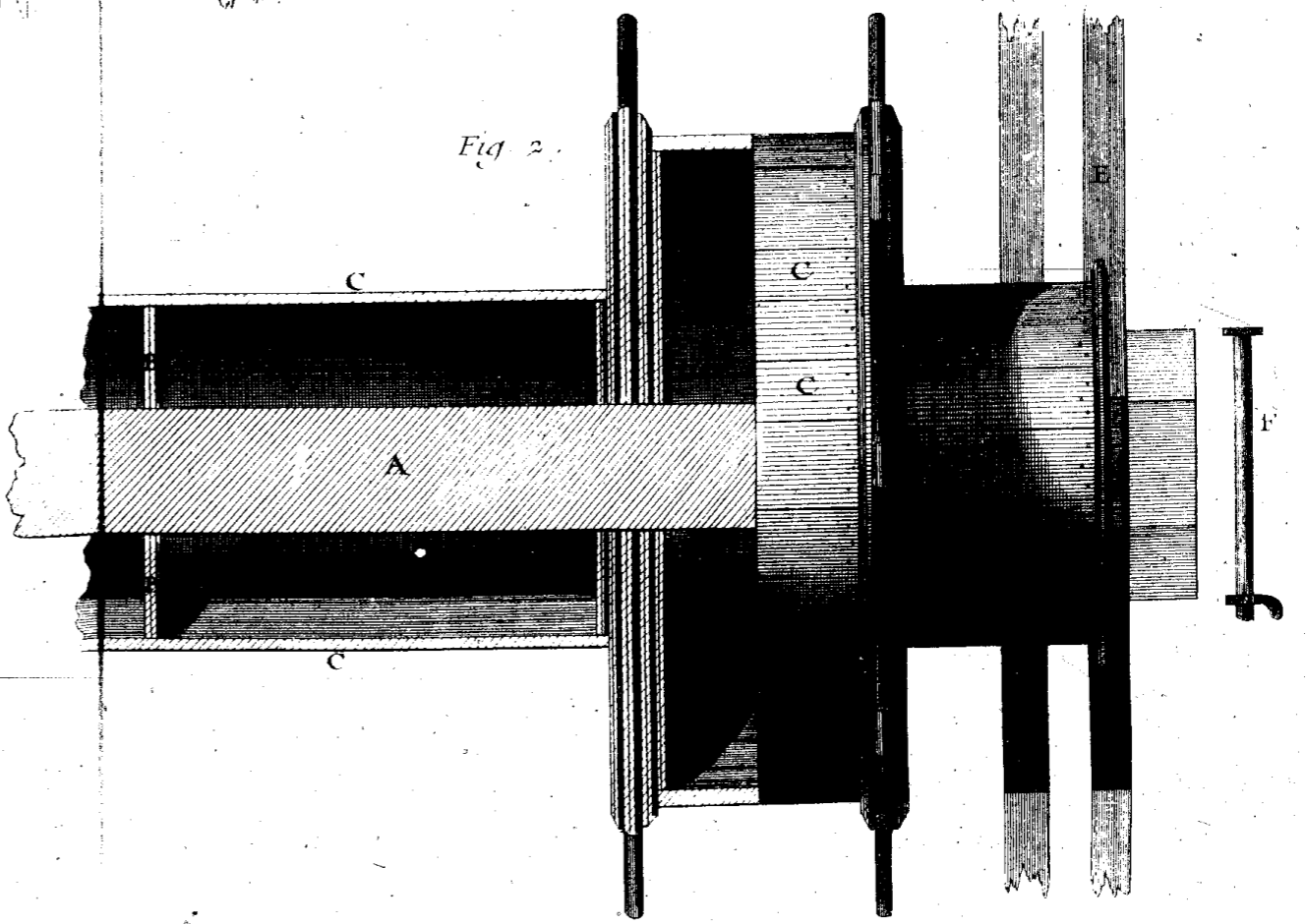

Fig. 2.



*Machines de Théâtres, coupes, Constructions, Developpemens, et détails des Machines employées dans les dessous du Théâtre.*

1<sup>ere</sup> Section.

Fig. 6.

Fig. 5.

Fig. 4.

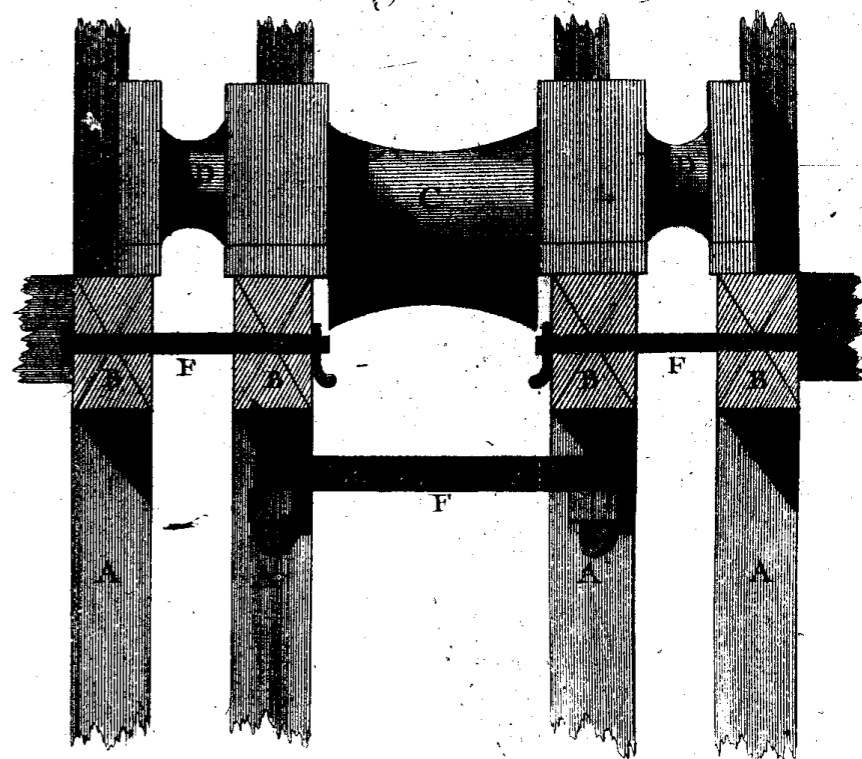
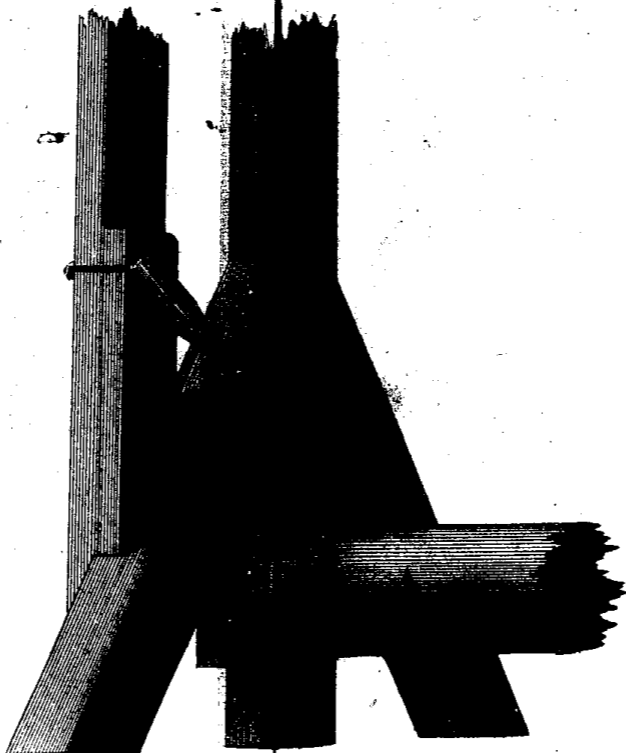
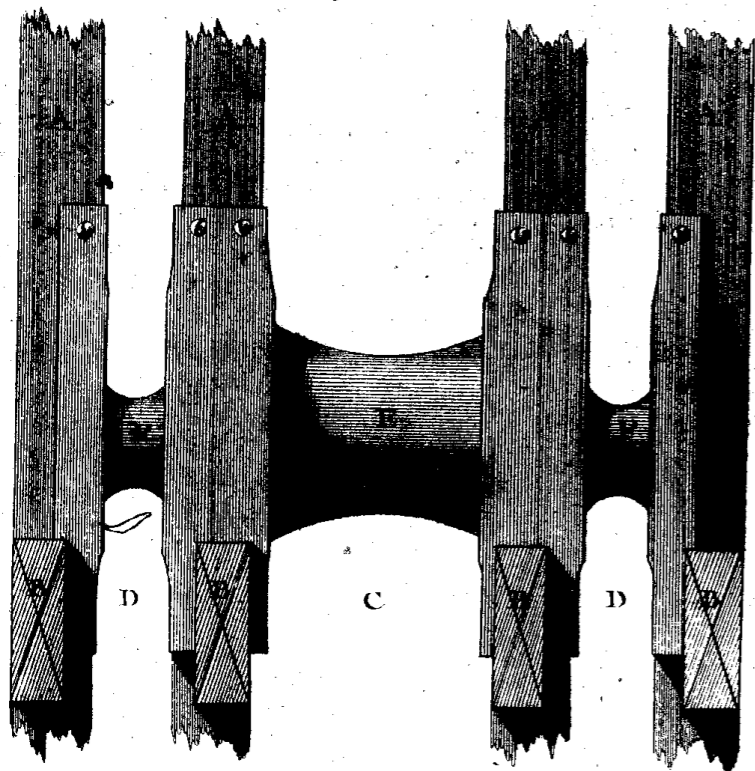
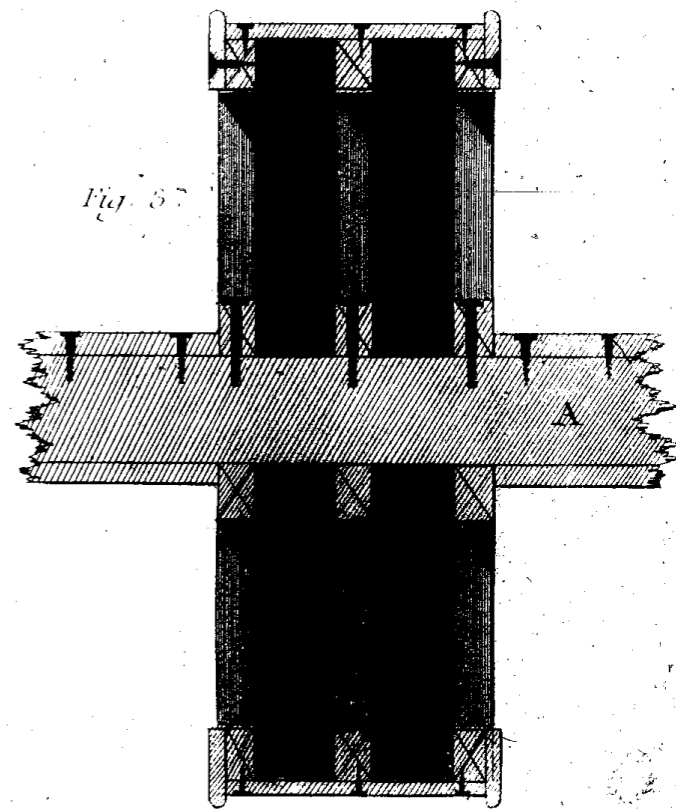
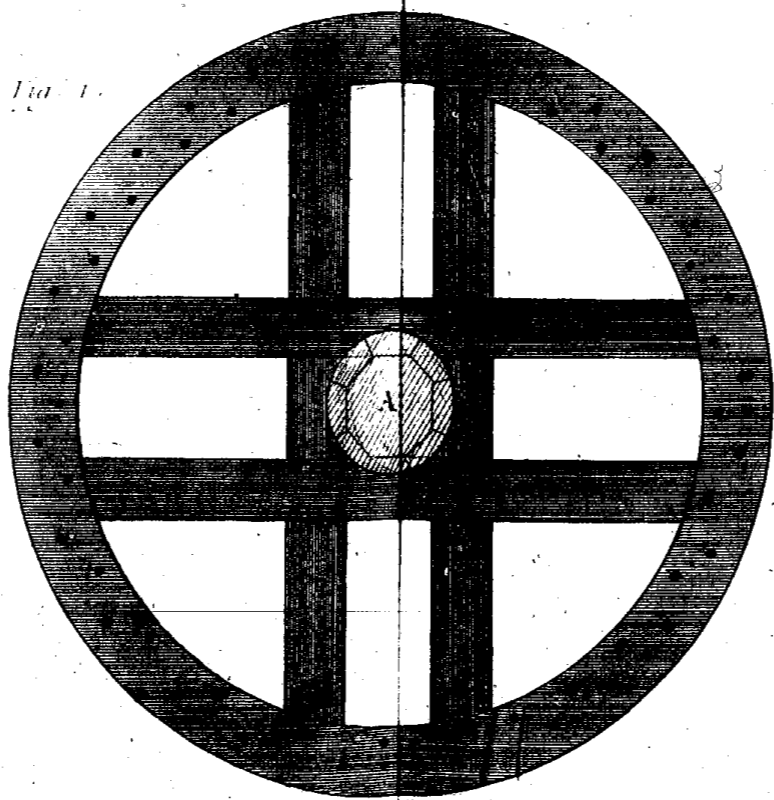
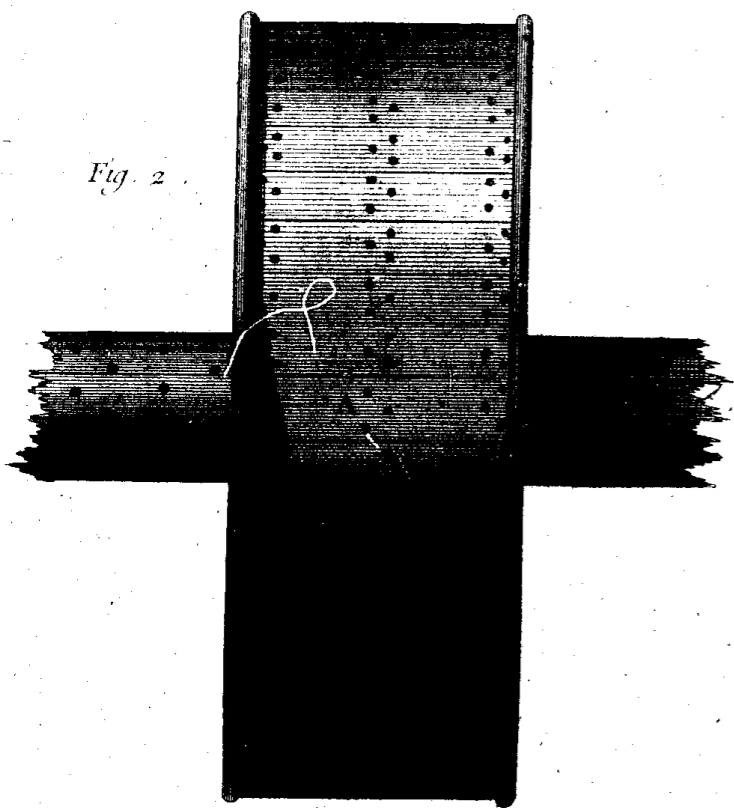

Fig. 2.

Fig. 1.

Fig. 3.



3 6 9 12 pouces 1 2 3 4 5 6 7 Toises

*Machines de Théâtres, développemens de toutes les Pièces des changemens du dessous du Théâtre.*

Fig. 6.

Fig. 1.

Fig. 5.

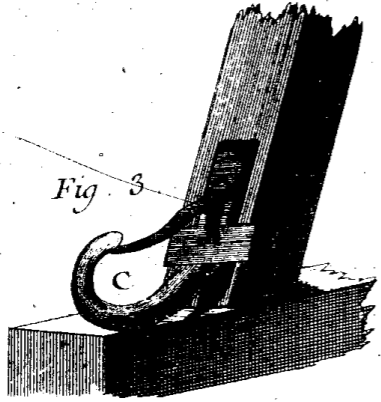
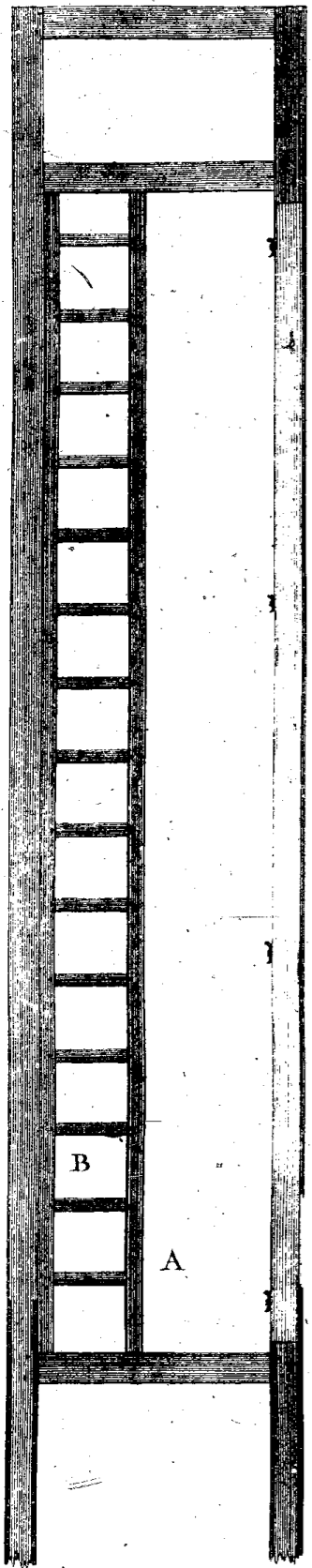
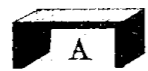

Fig. 3.



Fig. 7.



A

Fig. 2.



Fig. 4.

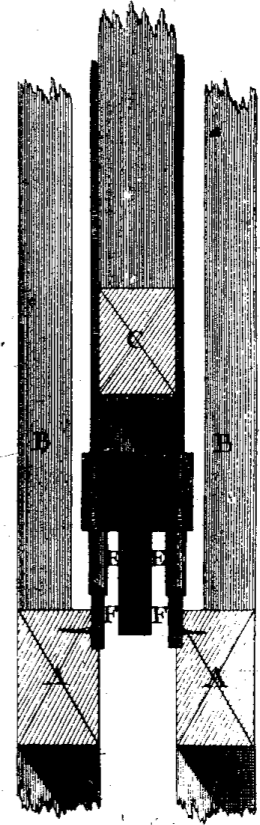
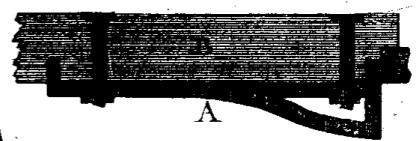
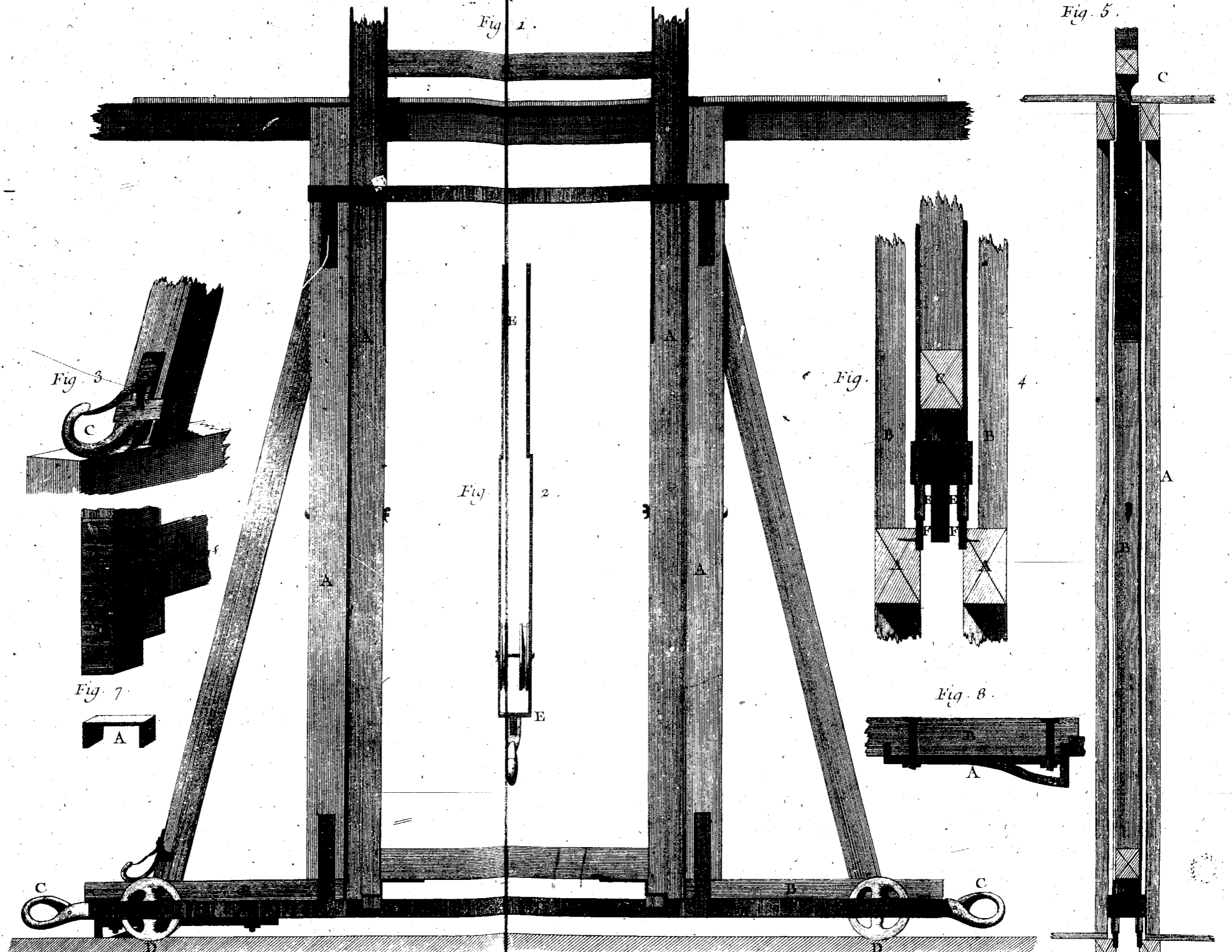

Fig. 8.



A



2 4 6 8 10 12 pouces 1 2 3 4 5 6 7 8 9 10 11 Pieds

Machines de Théâtres.

Elevation Géométralle des Chariots servant pour changer, porter et conduire les faux Chassis et Décorations de Théâtre du N<sup>o</sup>. 1<sup>er</sup> jusqu'au 5.

Fig. 5.

Fig. 1.

Fig. 6.

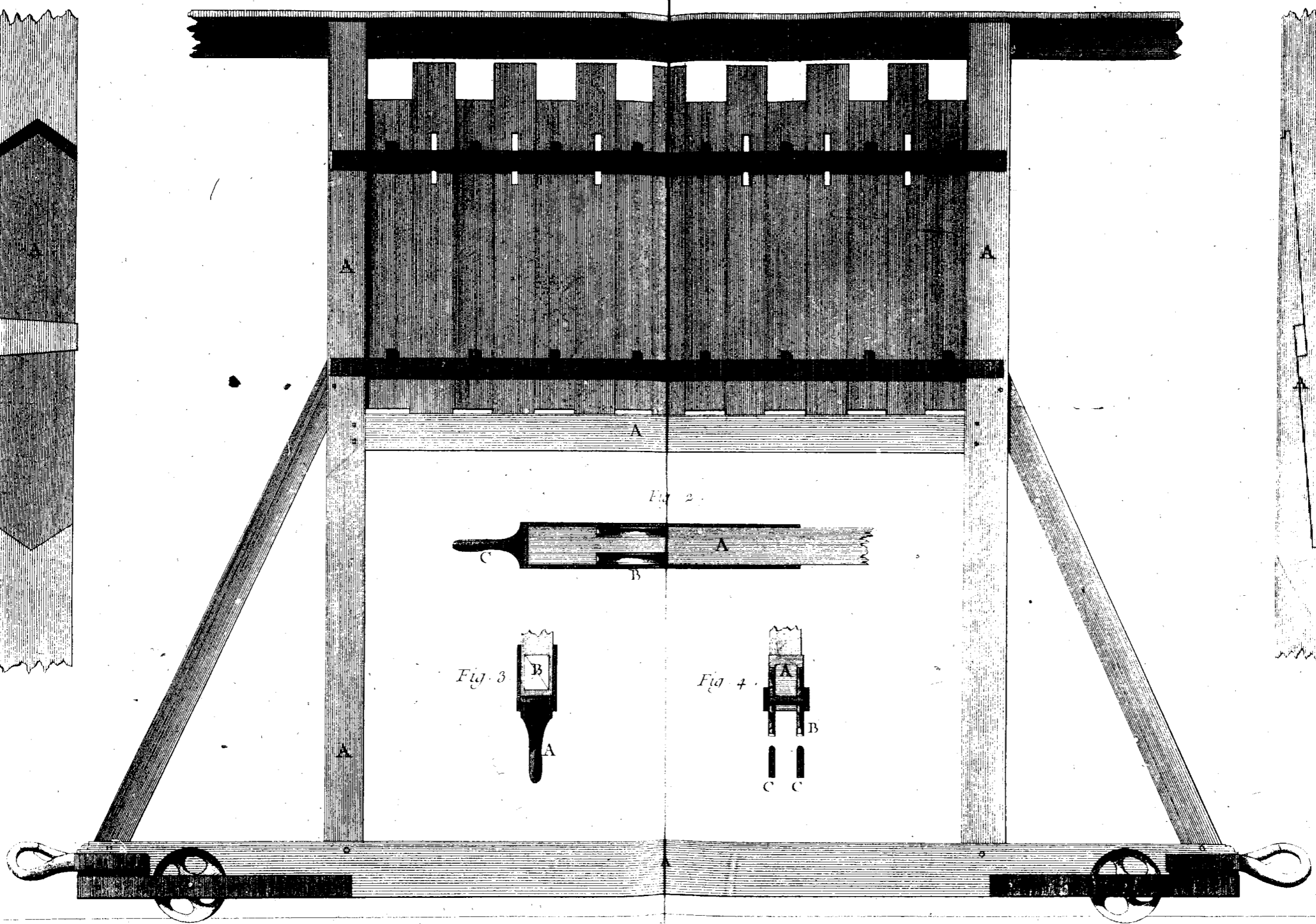

3 6 9 12 four 1 2 3 4 6 7 8 9 10 11 Pieds

Kadel del

Bouard fecit

*Machines de Théâtres,*

*Chariot du 5 au 8, avec sa Construction, son Armature de fer, et ses développemens, pour Emplacer des Arbres obliques, et autres décorations pittoresques.*



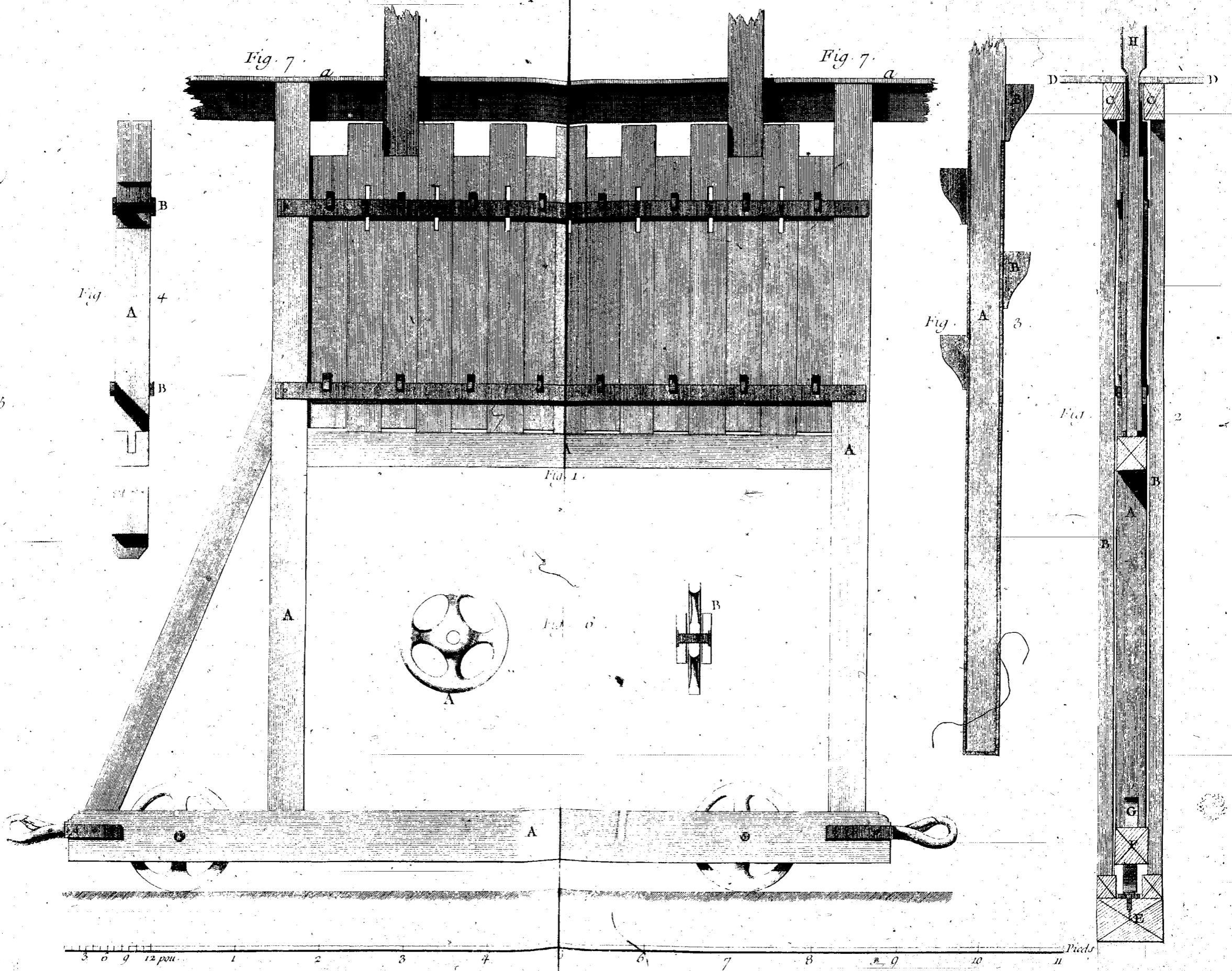

*Machines de Théâtres, Chariot du 8 au 13 pour le service des Décorations Pittoresques détaillées dans la Planche quatorze*

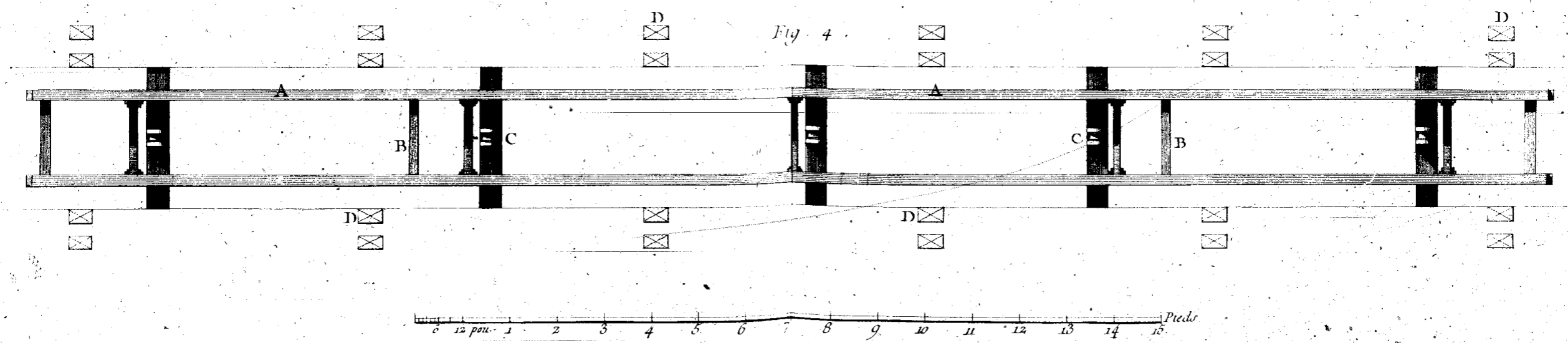
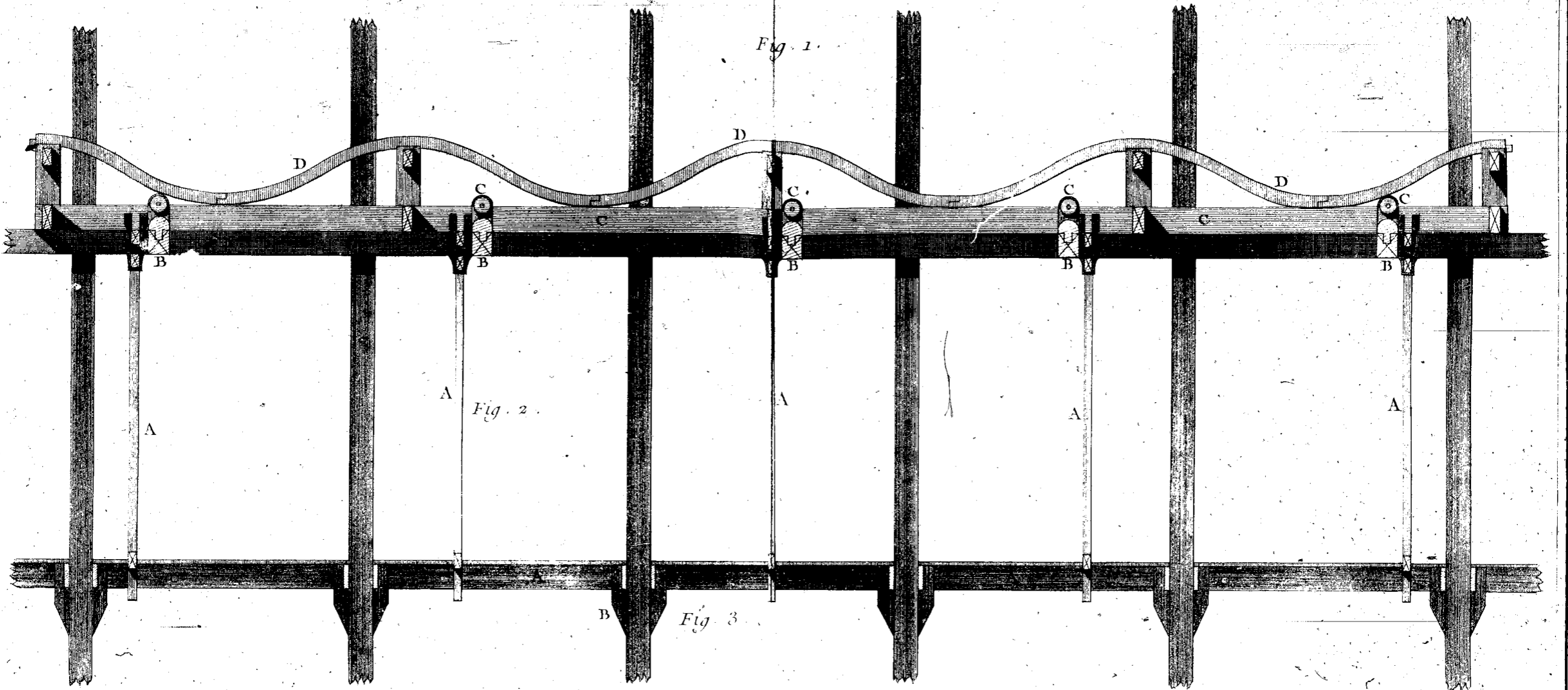

*Machines de Théâtres,*

*Plan et Élévation Géométrale en Coupe du Chemin centré de Vaisseau construit dans la Charpente des Fermes.*

Rudel Del.

Bernard Fecti.

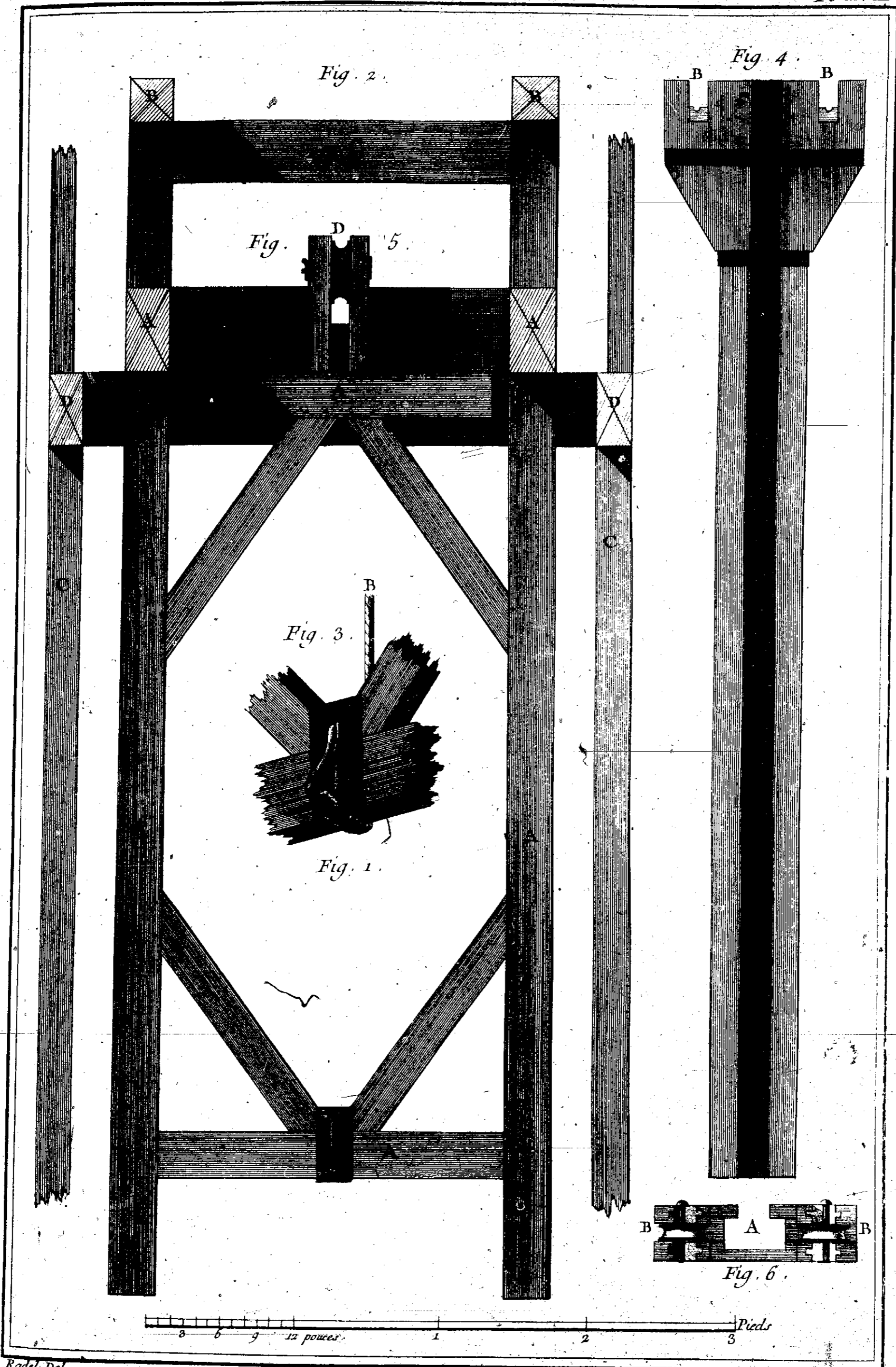

Radel Del

Renard Fecit

*Machines de Théâtres,*  
*Elevation Géométrale des Batis servant d'une pour monter les Chemins centrés avec leurs Equipages* R

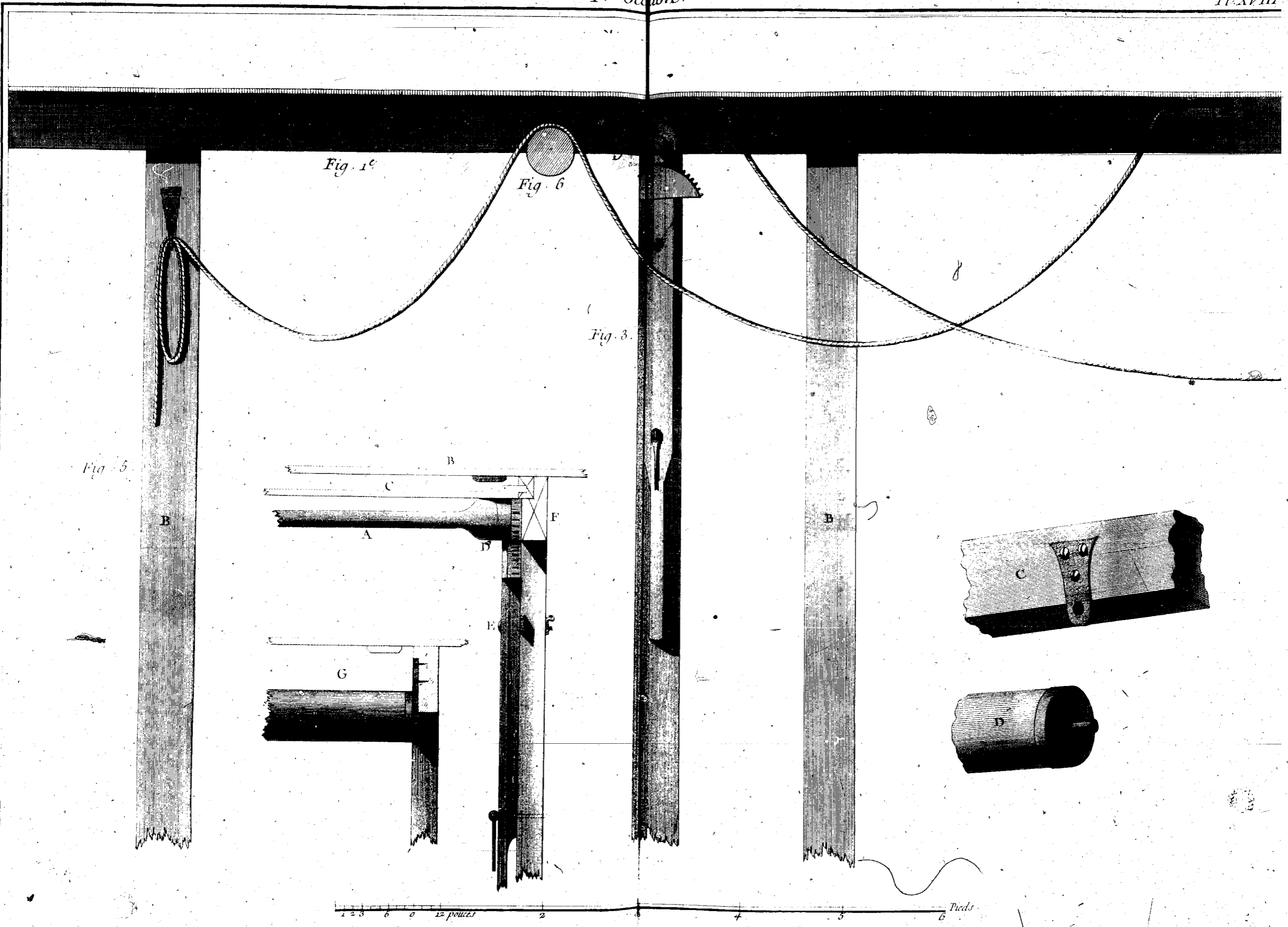

*Machines de Théâtres, Coupe et Elevation sur la face de la Levée des Trapes avec la manivelle des Leviers et Engrainages des Rouleaux pour l'échappement des Trapes des grandes Rues, avec les Rouleaux sur lesquels passent les Trapes pour les ouvrir au besoin*

Radel del.

Denis sculp.

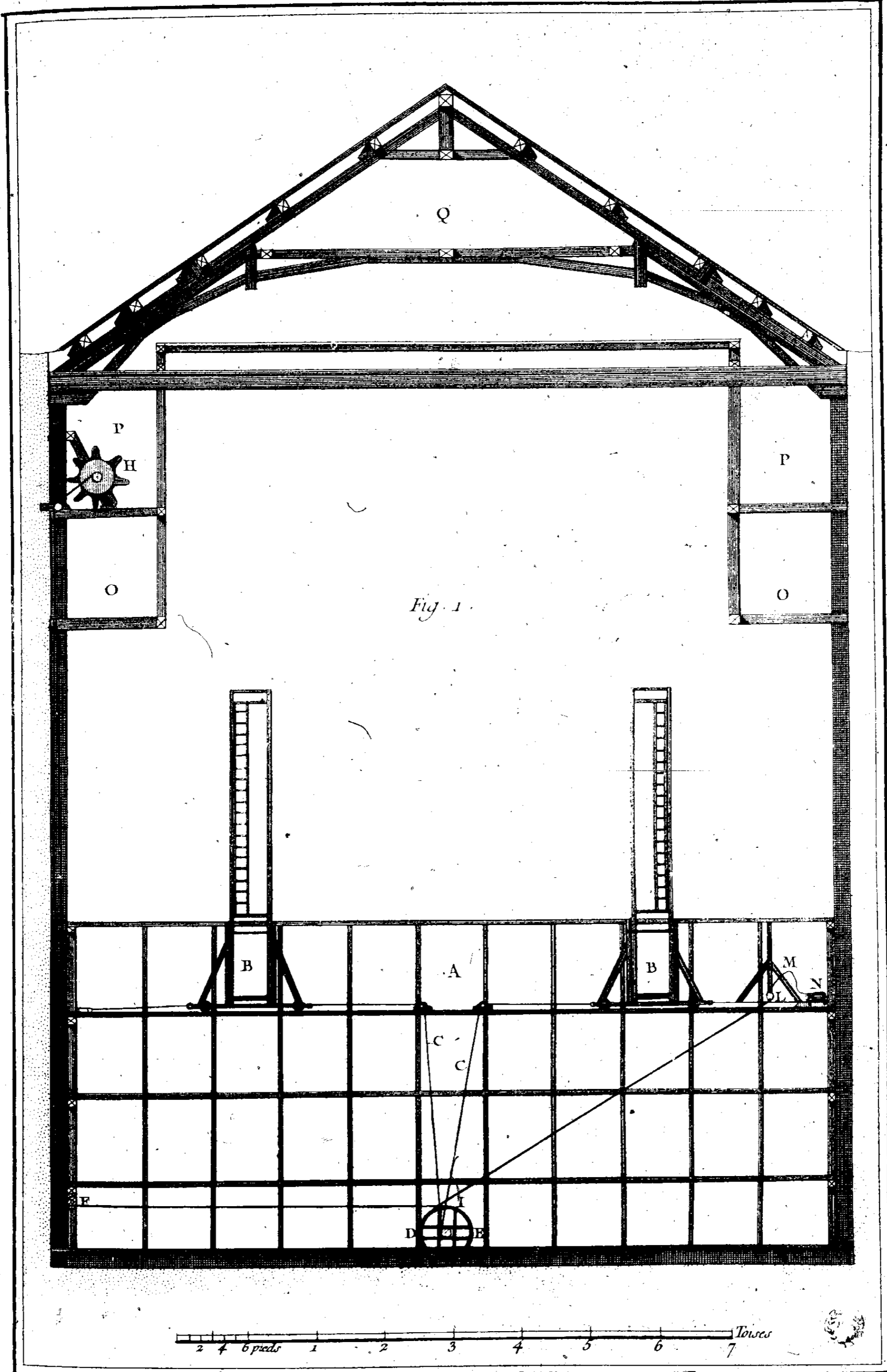

Radet Del.

Bernard Béal

*Machines de Théâtres,*  
*Coupe sur toute la hauteur et la largeur du Théâtre avec le Développement pour*  
*le changement des faux Chassis.*

T

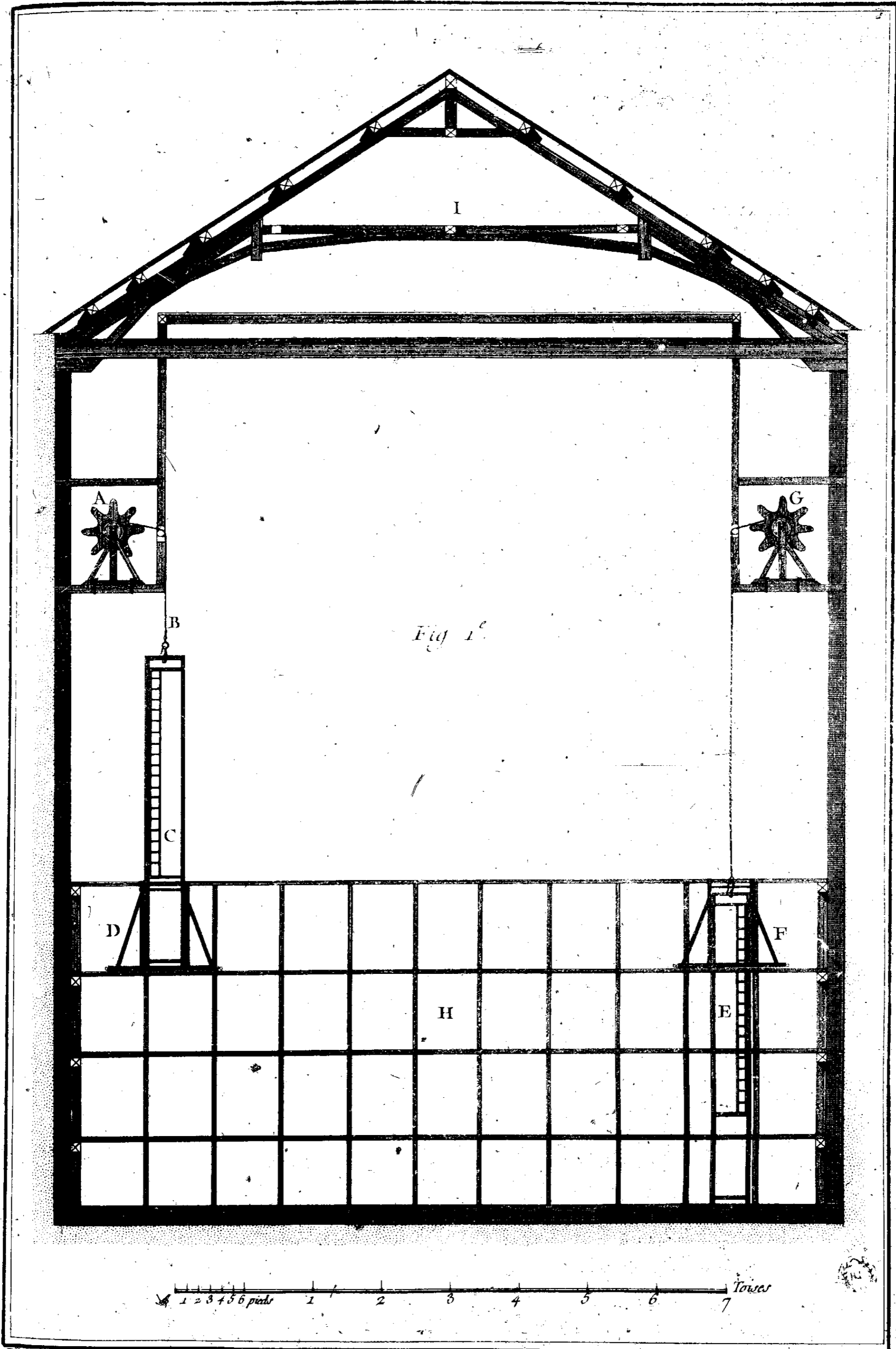
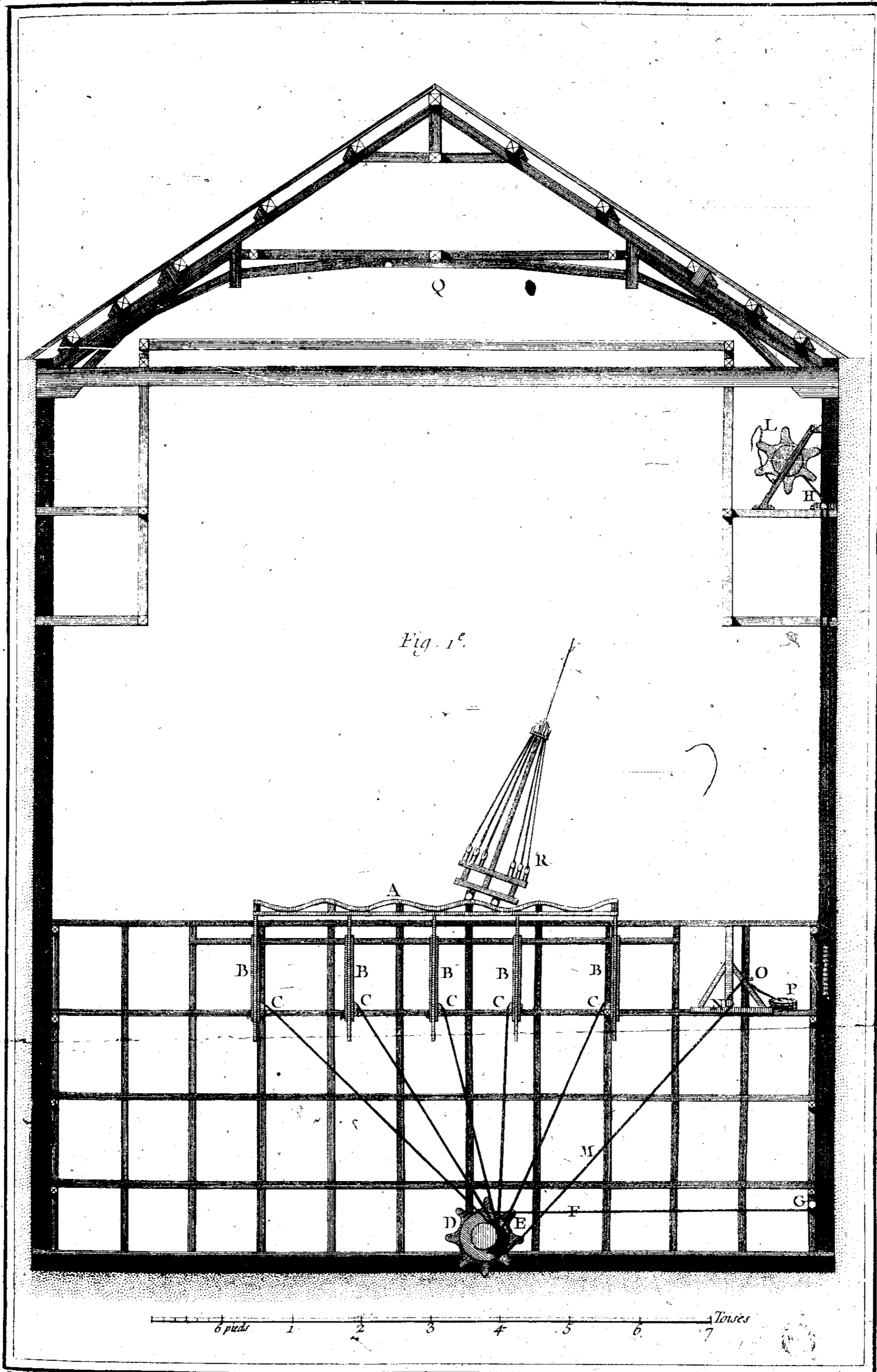

Fig. 1<sup>e</sup>

Radel Del.

Benard fecit.

*Machines de Théâtre, Élévation dans sa hauteur et largeur  
 et la manière de faire descendre les Chassis pour rendre le Théâtre libre.*



Raddel Del.

Beurd. Fecit

### Machines de Théâtres,

Coupe de la hauteur et de la largeur du Théâtre avec le mouvement d'un chemin centré de Faïsserai

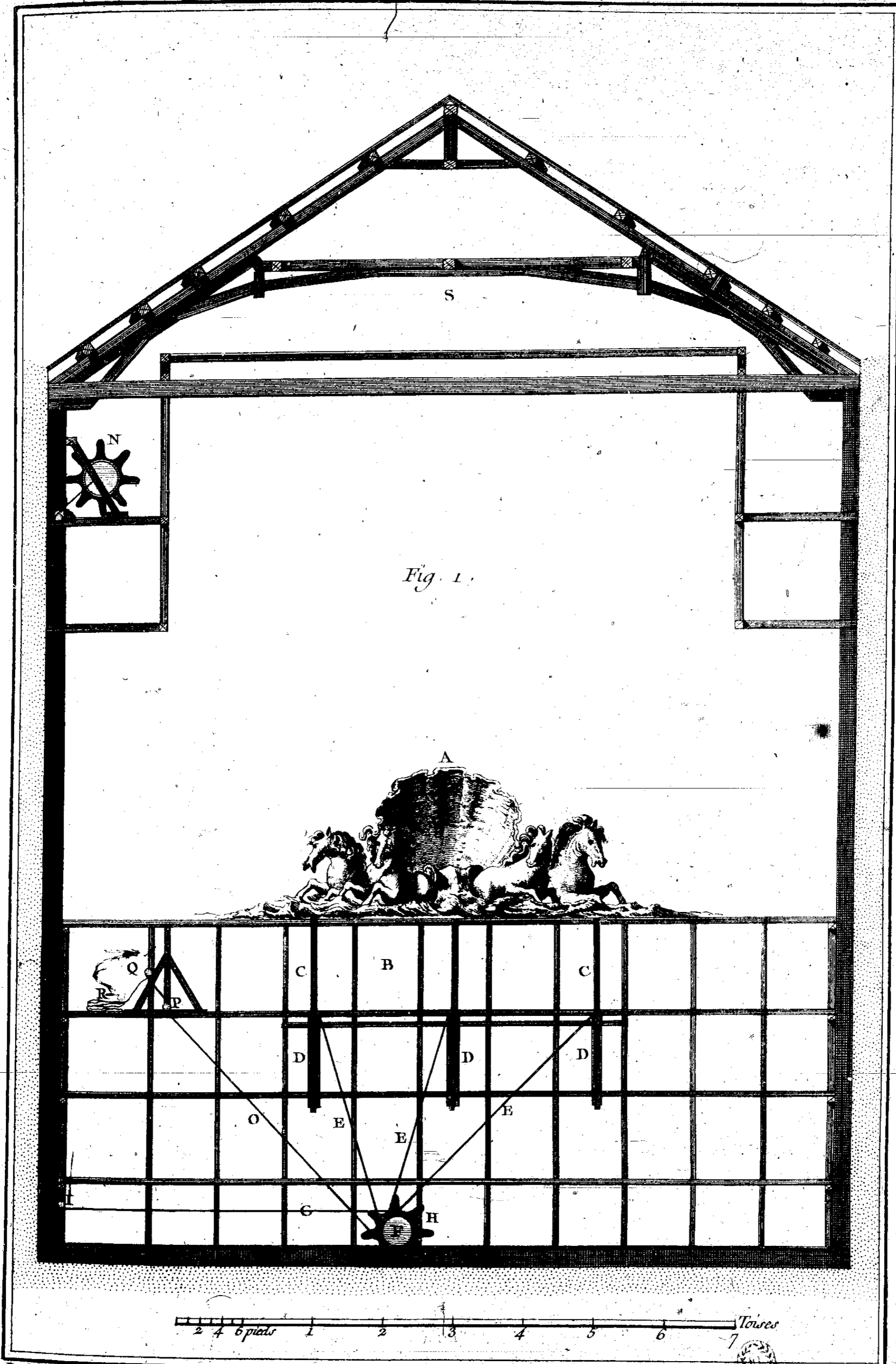

Fig. 1.

Radel Del.

Bernard Fecit.

# Machines de Théâtres

Machine de Neptune, sortant de dessous équipée sur des Cimes des Caselles montées dans le 3<sup>e</sup> dessous.



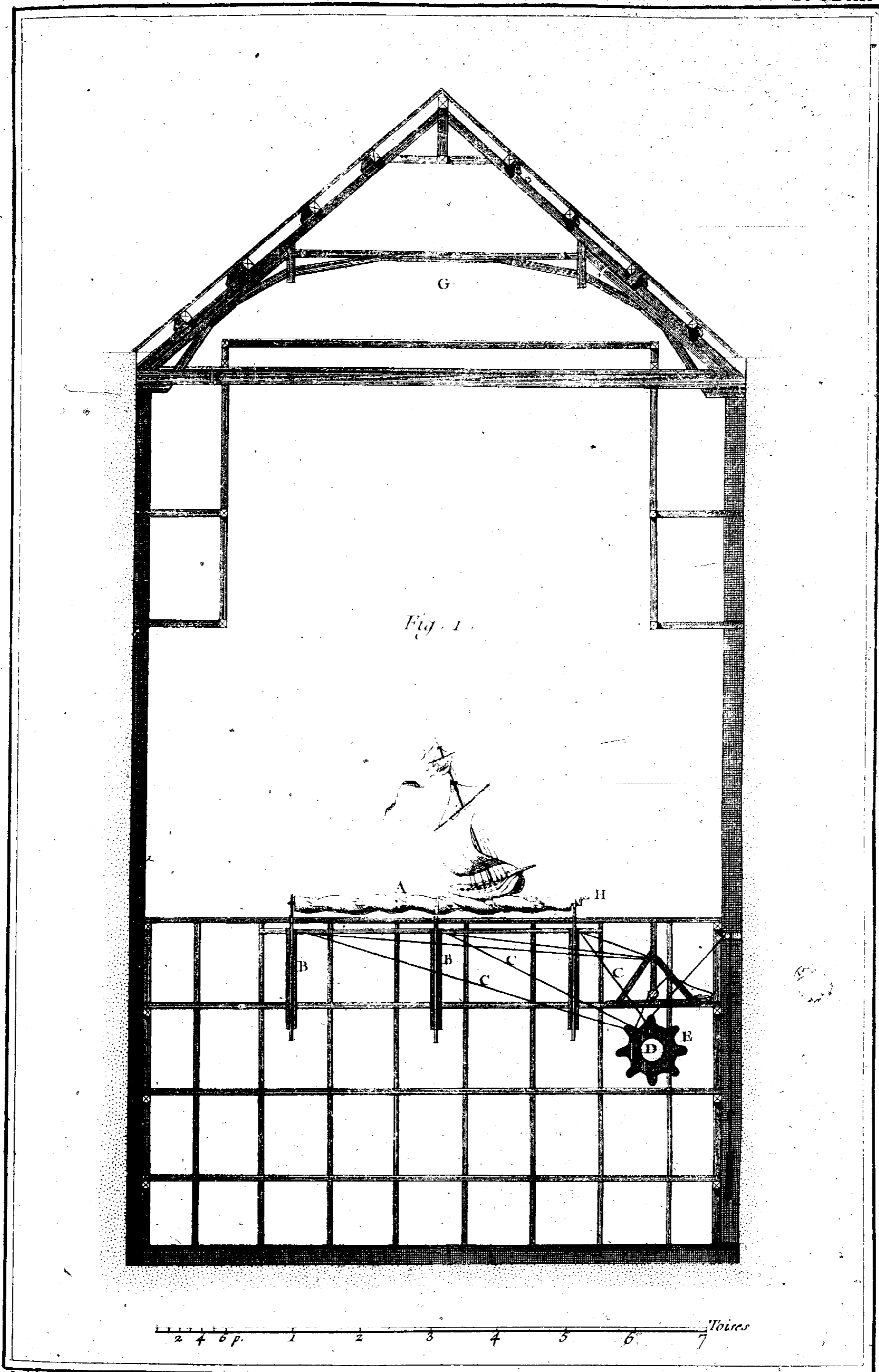

Fig. 1.

Radel Del.

Bernard fecit.

# Machines de Théâtres.

Coupe sur toute la hauteur et la largeur avec les Rues de Mer équipées.

Z

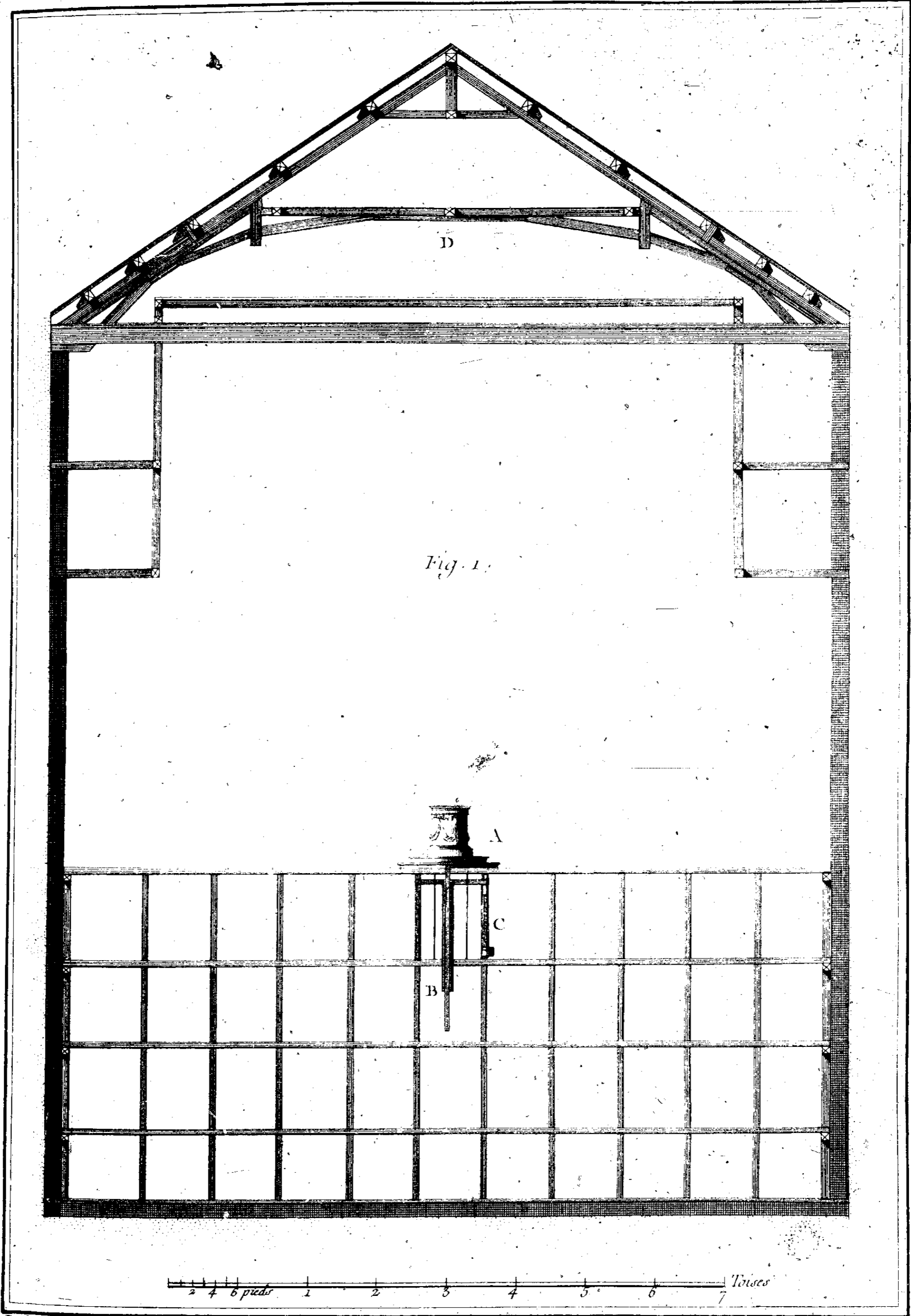

Fig. 1.

Kadel Del.

Bernard fecit

*Machines de Théâtres,*  
*Coupe sur la hauteur et la largeur du Théâtre avec le Service des Auteurs.*

AA

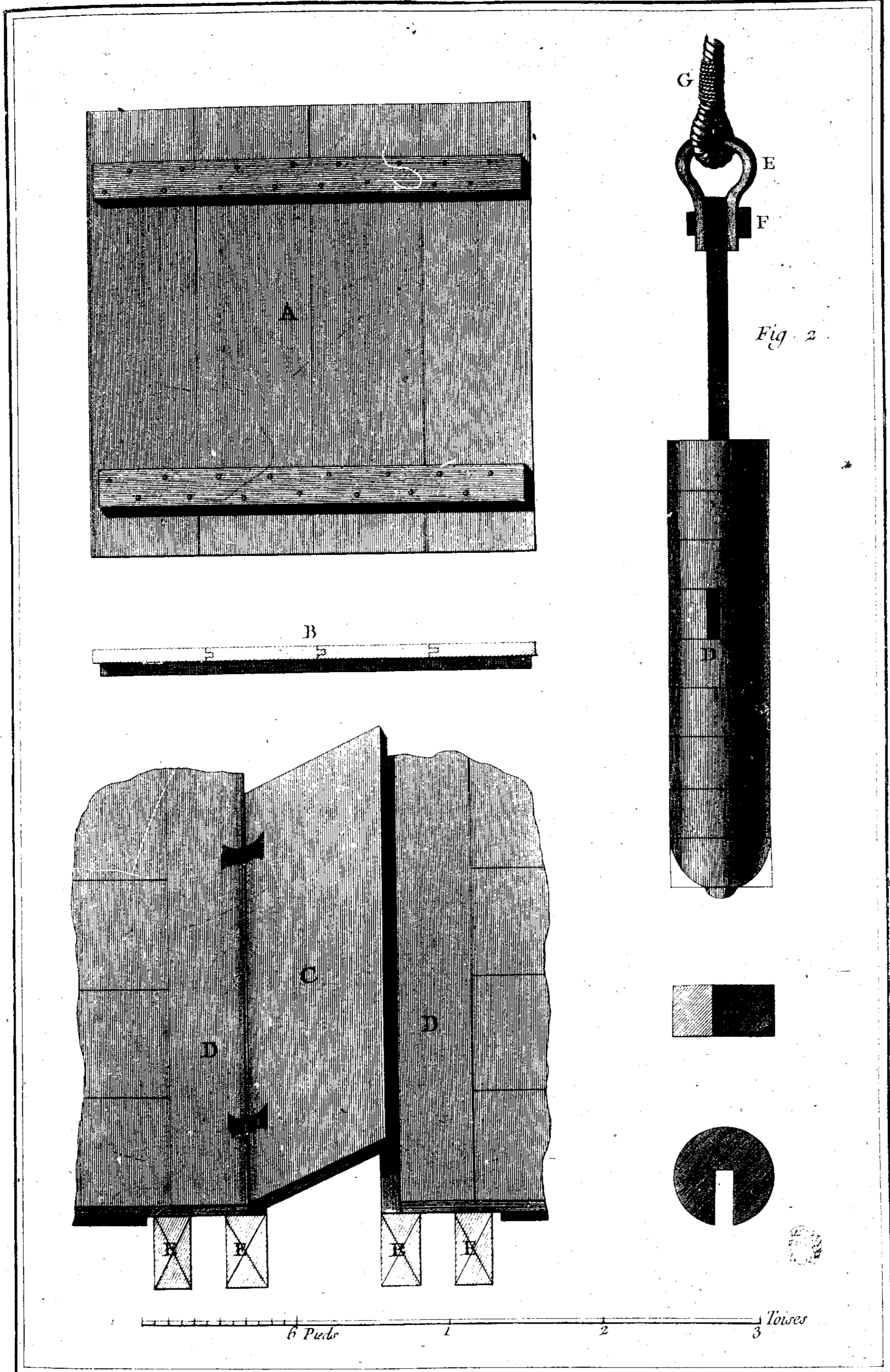

Radel Del.

Benard fecit.

# Machines de Théâtres.

BB

Construction des Trapes et Trapillons fermants le Plancher du Théâtre et construction des Contrepoids.

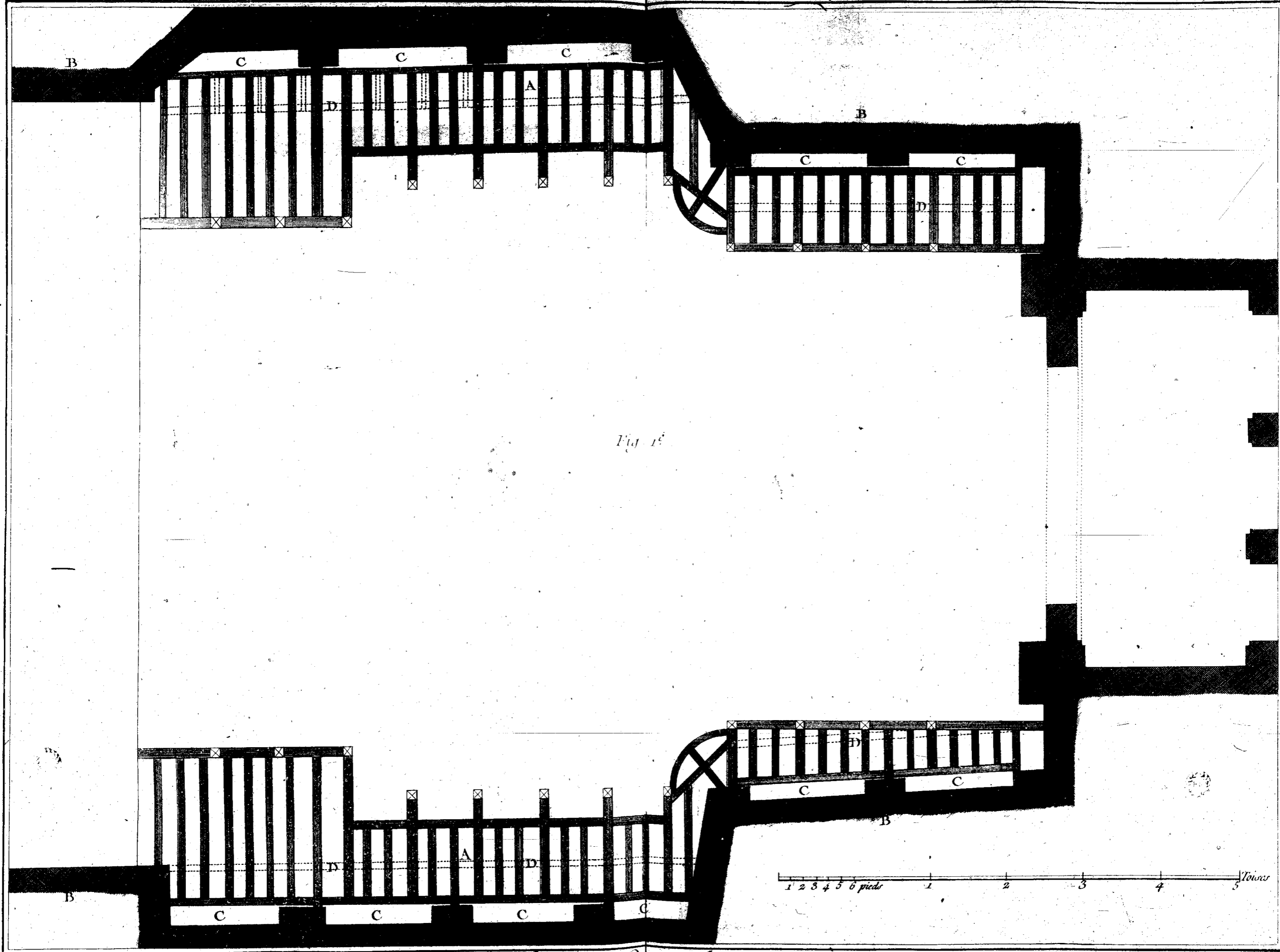

Fig. 1<sup>e</sup>

1 2 3 4 5 pieds

*Machines de Théâtres.*

*Planchers des Corridors sur lesquels sont construits les Treuils pour la manœuvre des Contrepoids.*

Kald del.

Bernard fecit.

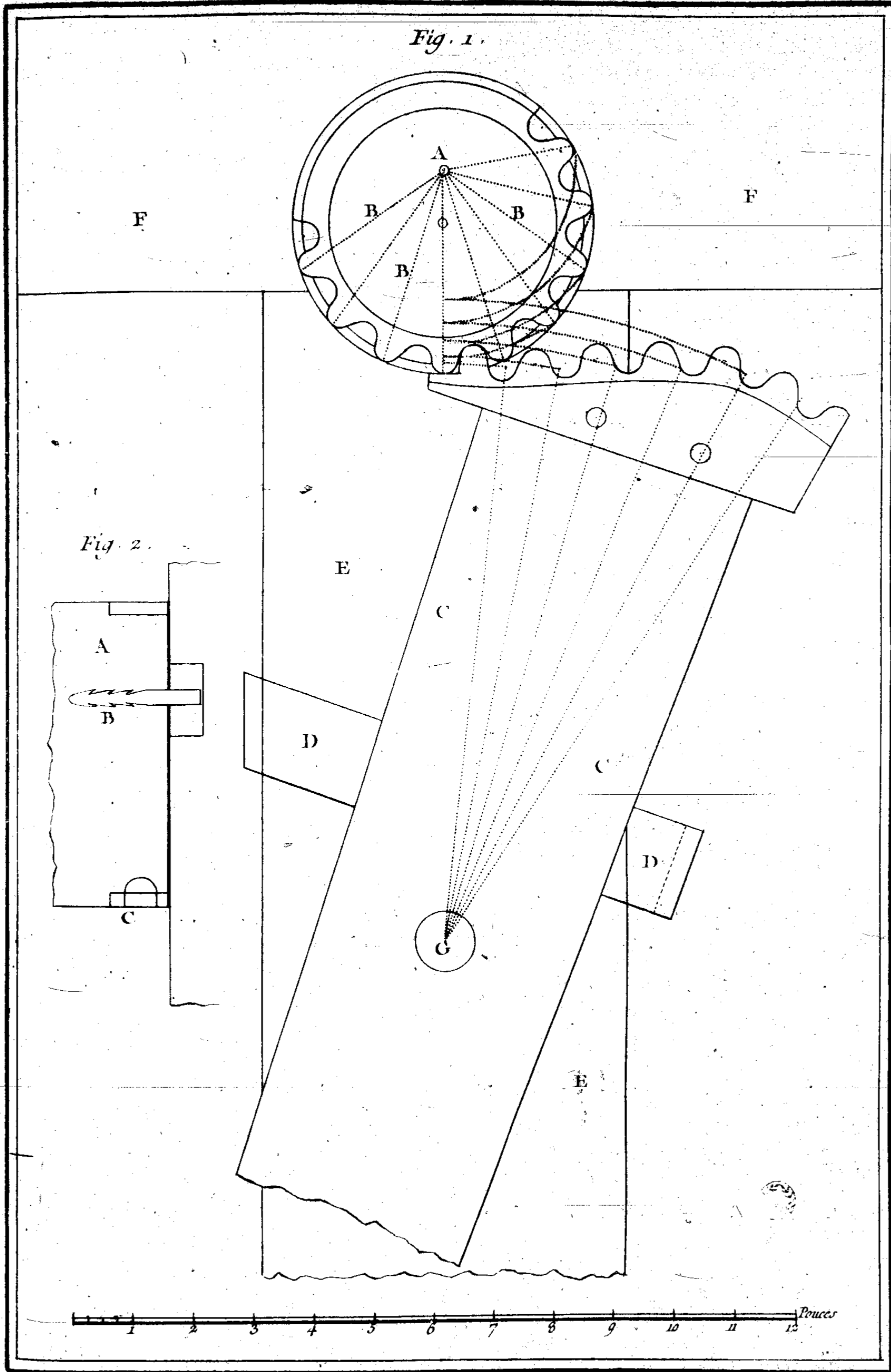

Radel Del.

Renard fecit.

### Machines de Théâtres,

DD

Epure et Division Géométrale de l'engrainage du Levier et du Rouleau ?  
servant aux échappements des Trapes et faisant le Développement de la Pl. 18.

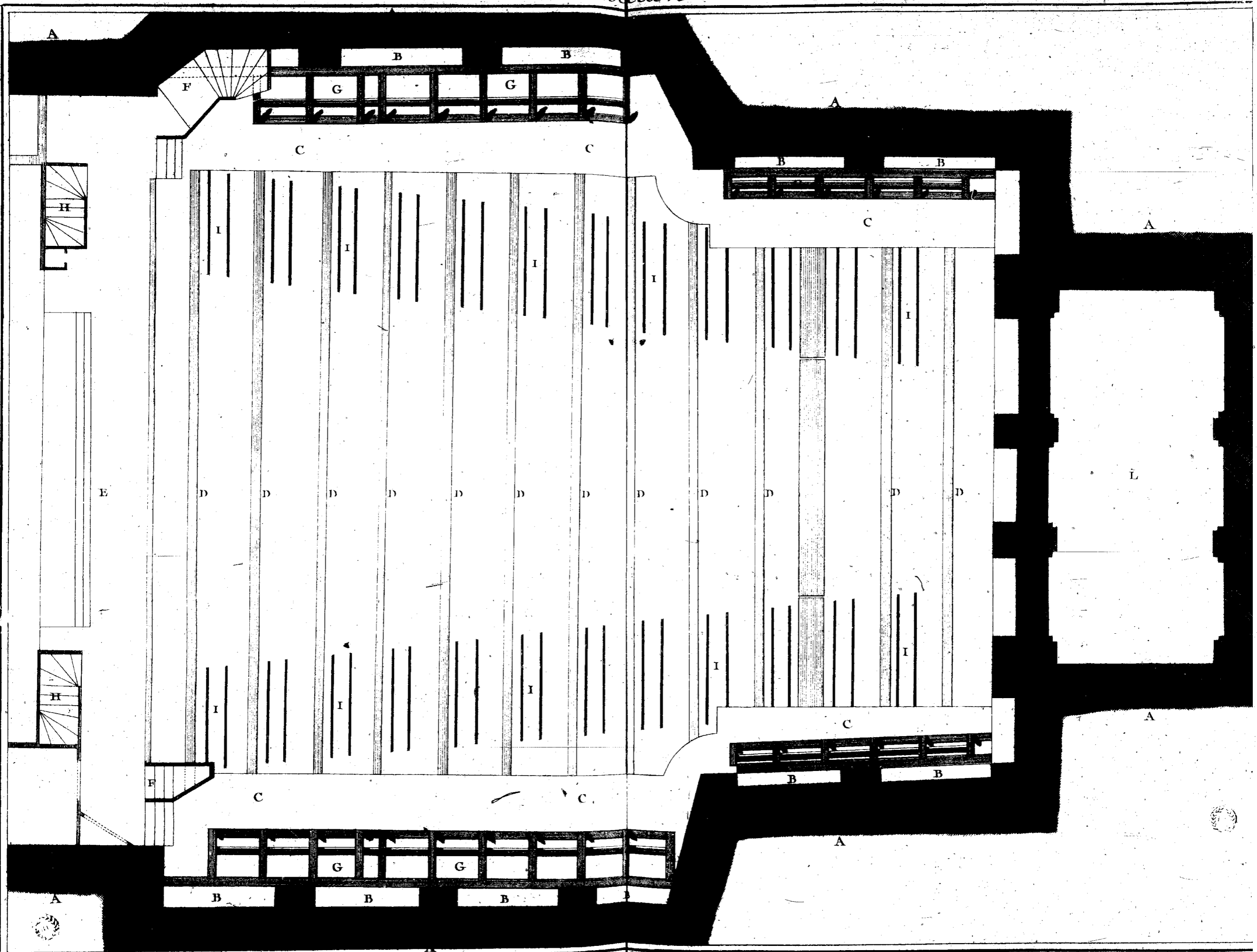

Radel Del.

Benard Fec.

*Machines de Théâtres.*

*Plan détaillé du second Corridor du Centre, avec les Treuils pour les Contrepoids, et les Ponts de communication pour les différents Services des Machines.*

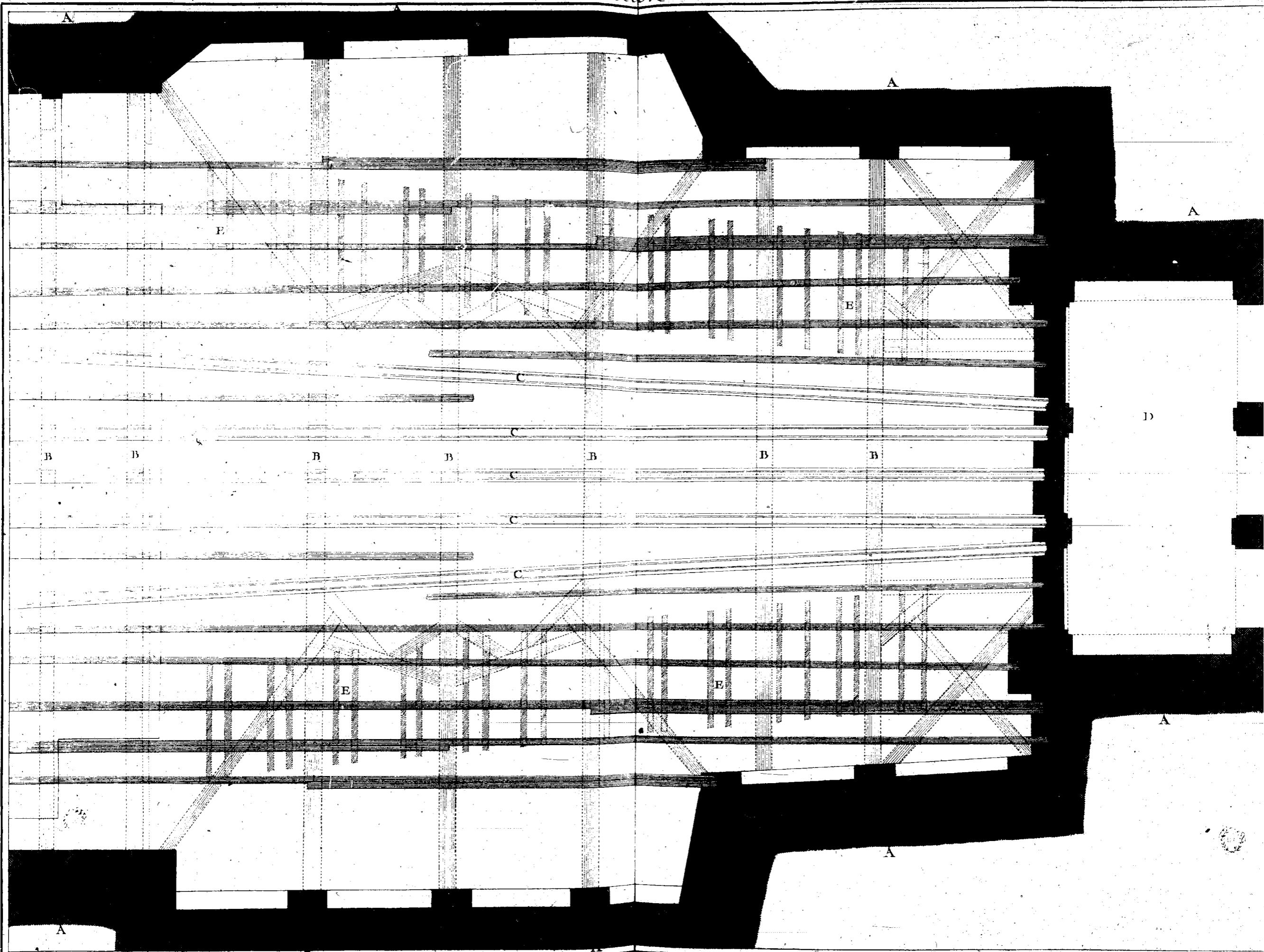

Radel Del.

Benard Sc.

*Machines de Théâtres,  
Plan et Construction du Plancher et de la Charpente du grand Ceintre posée sur les entrées.*

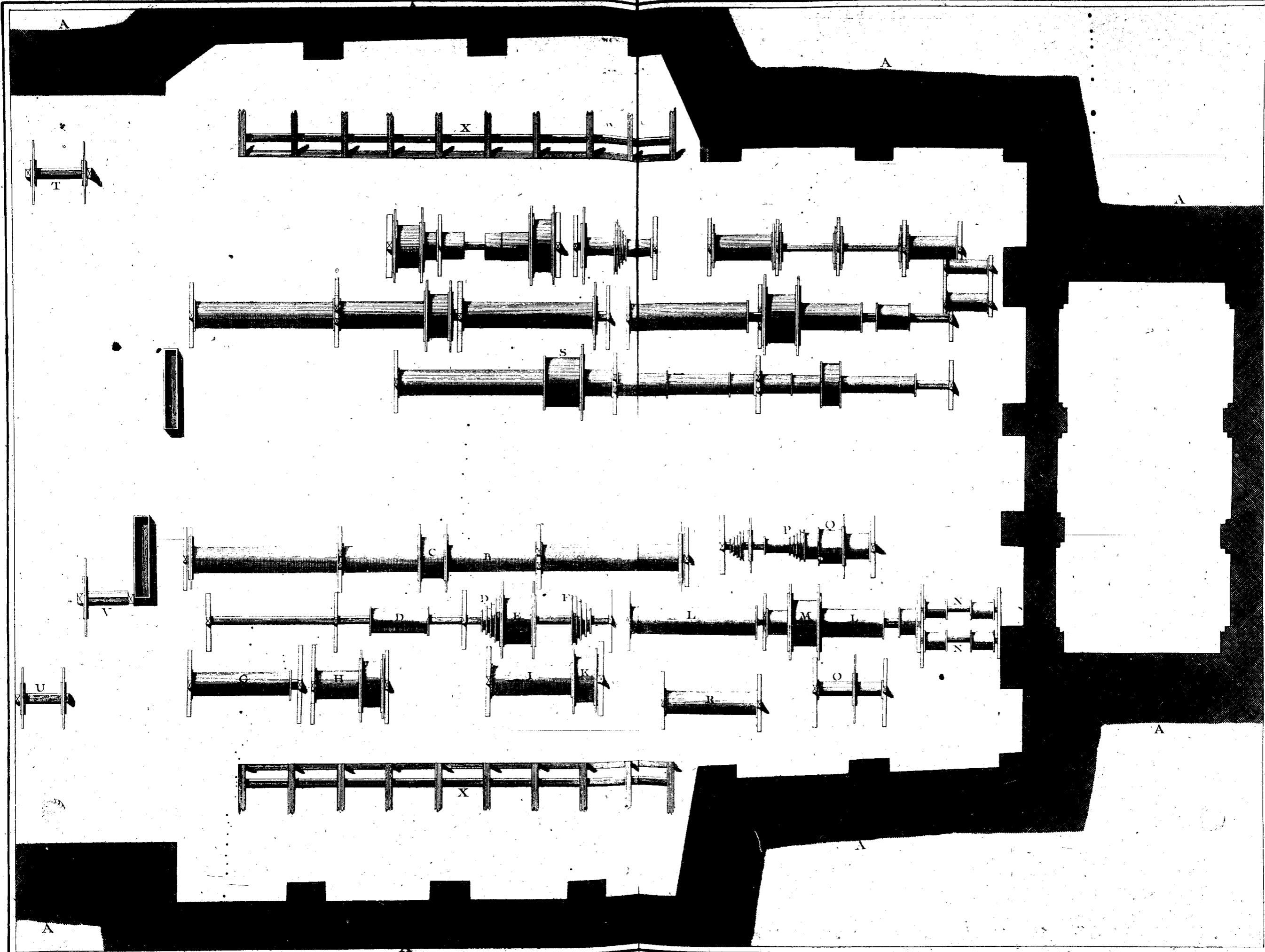

*Machines de Théâtres,*  
*Plans de tous les Tambours simples et dégradés et des Treuils employés au Service des Machines du Centre.*

Ratel Del.

Benoist Scul.



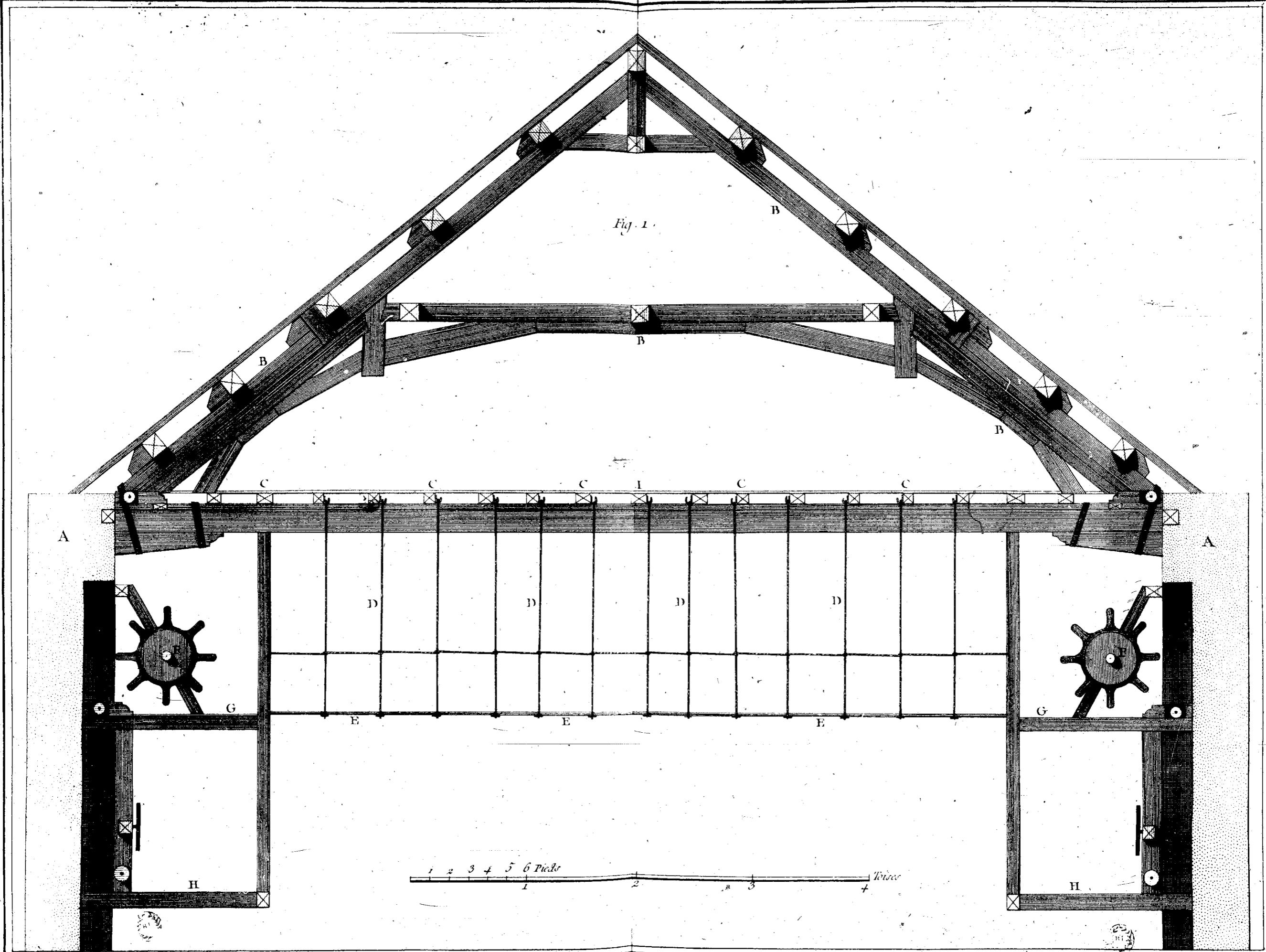

Rodet Del.

Benard. Fecit.

### Machines de Théâtres.

Elevation en Coupe sur la largeur du Théâtre, avec les Corridors, les Treuils, les Contrepoids, et des Ponts de communication d'un Corridor à l'autre soutenus par des Etriers de cordes accrochés sur des sol.

2<sup>e</sup> Section

Pl. 17

Fig. 1

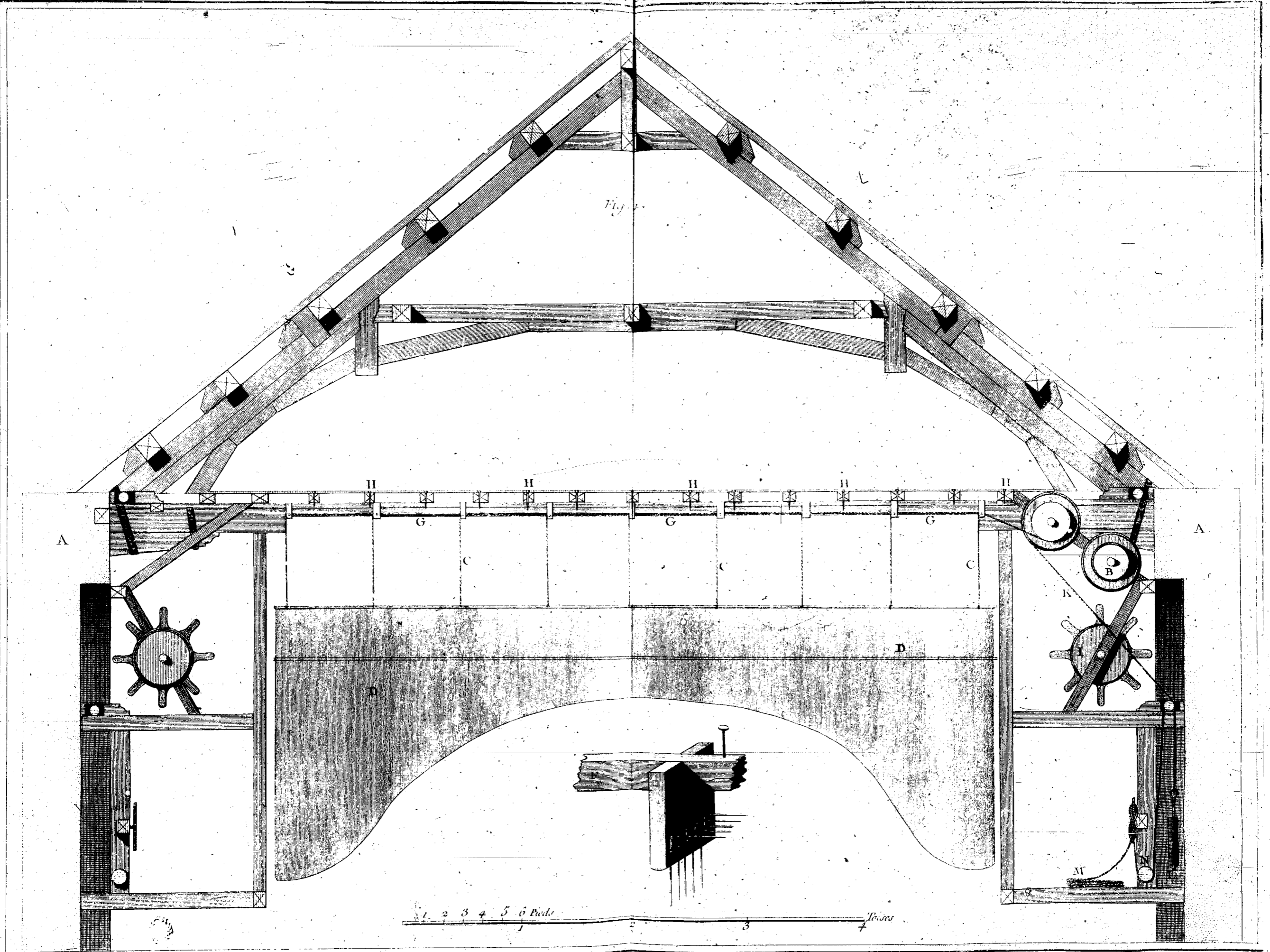

*Machines de Théâtres,*

*Élévation sur la largeur du Théâtre avec les Tricuis pour le Service des changements et des Cielz, et Développement de la Moufle dans laquelle passent les Fils portant les pièces de*

Ratel del.

Bonnet fecit.

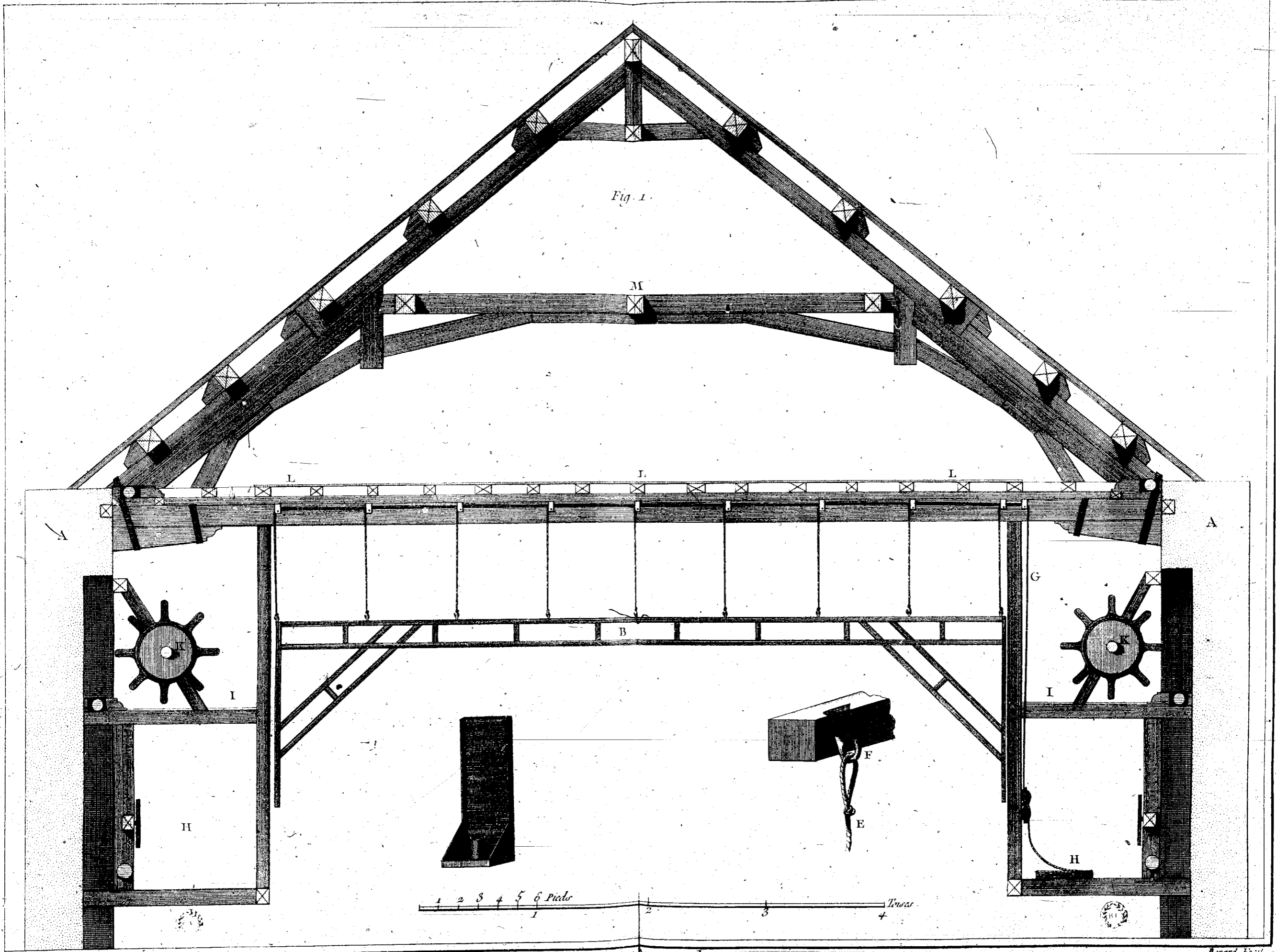

*Machines de Théâtres,*

*Élévation en Coupe sur la largeur du Théâtre, Service du grand Chassis pour éclairer les Ciel et les Décorations, et Développement du Crochet pour les faux cordages.*

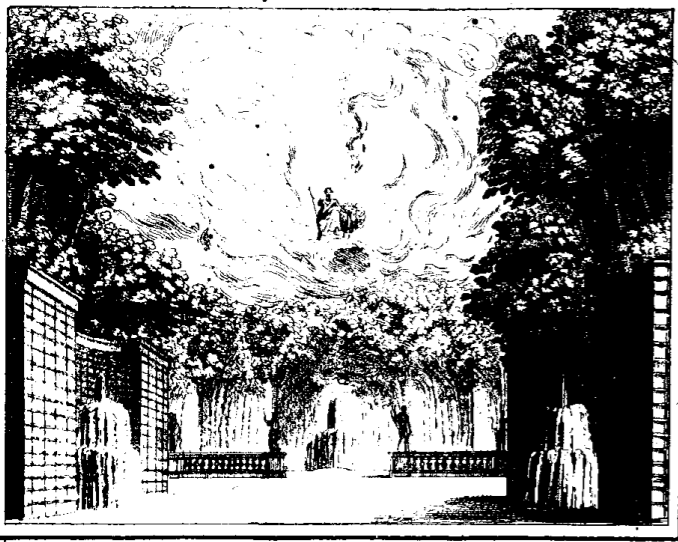
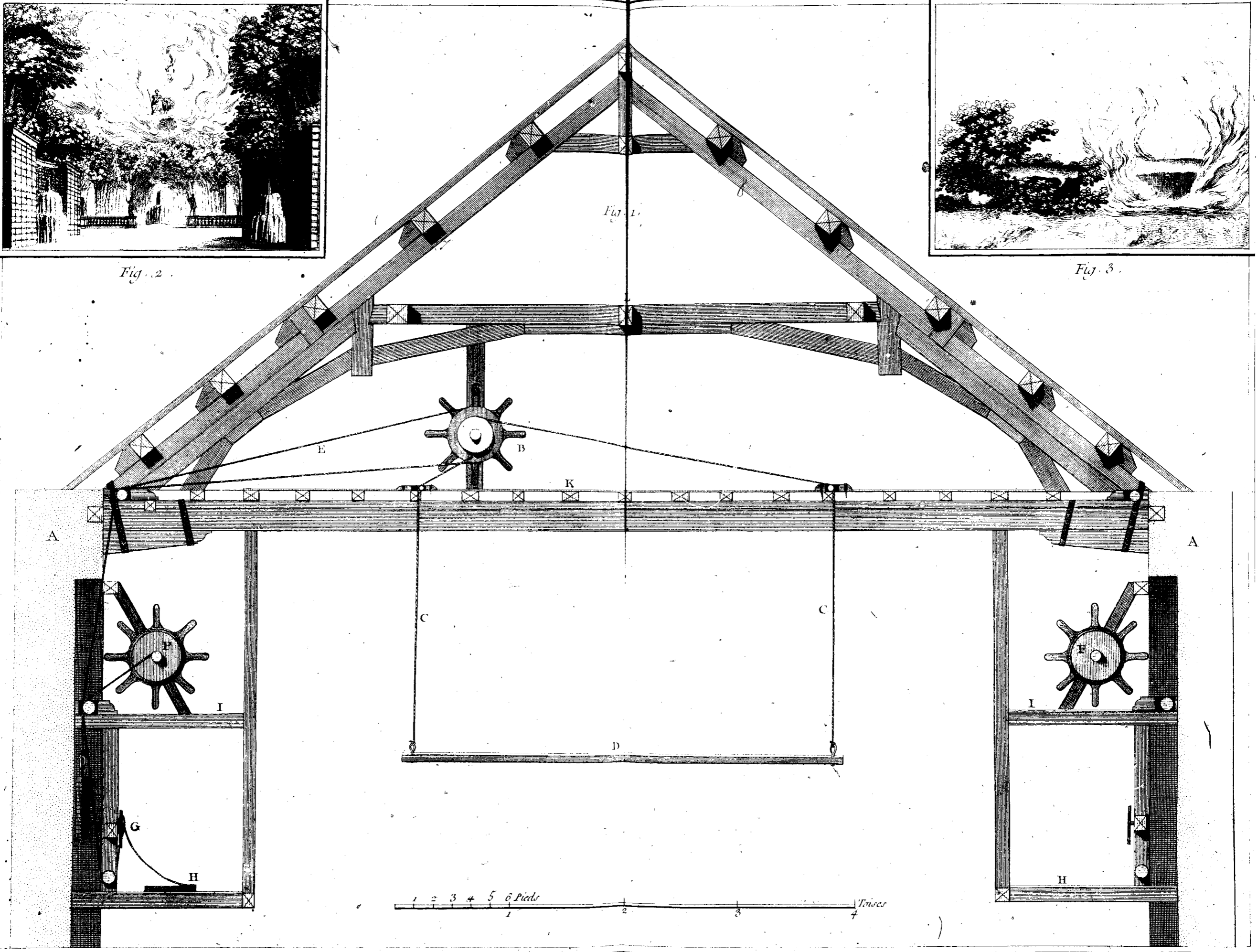

Fig. 2.



Fig. 3.



1 2 3 4 5 6 Pieds 1 2 3 4 Toises

Bachel Del.

Benard Scul.

### Machines de Théâtres,

Élévation en coupe avec le service des Treuils pour la descente d'une Machine d'aplomb, et élès ou esquisses de Décorations d'un Jardin avec une gloire de feu et banc de gazon de feu

Fig 1<sup>re</sup>

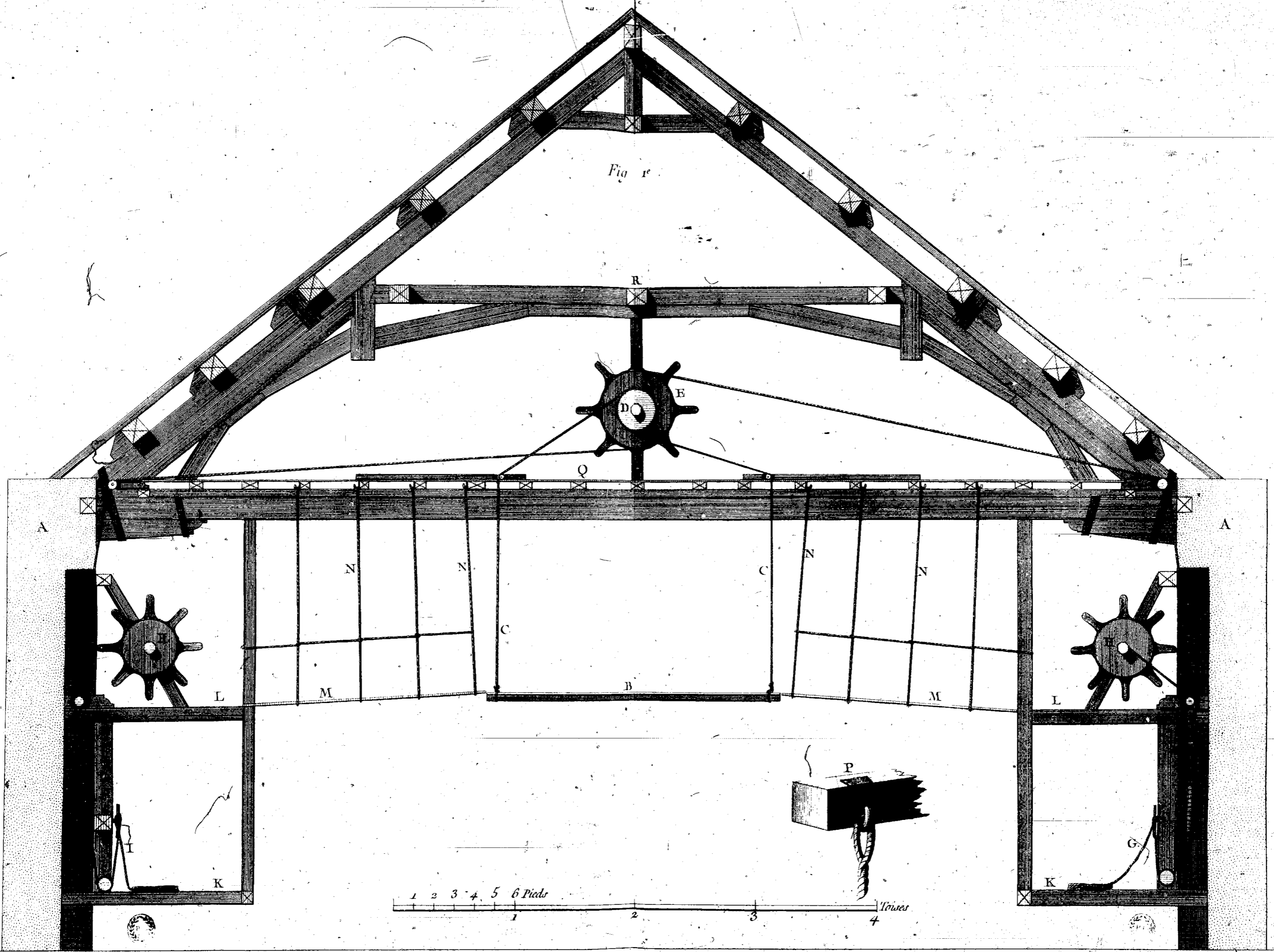

Kadet Del.

Beaurd Fecit

### Machines de Theatres,

Coupe en Elevation sur la largeur du Theatre, avec les Corridors, les Treuils, les Contrepoids, les Ponts de communication, et les Etriers de Cordages attachés sur les solives

2<sup>e</sup> Section

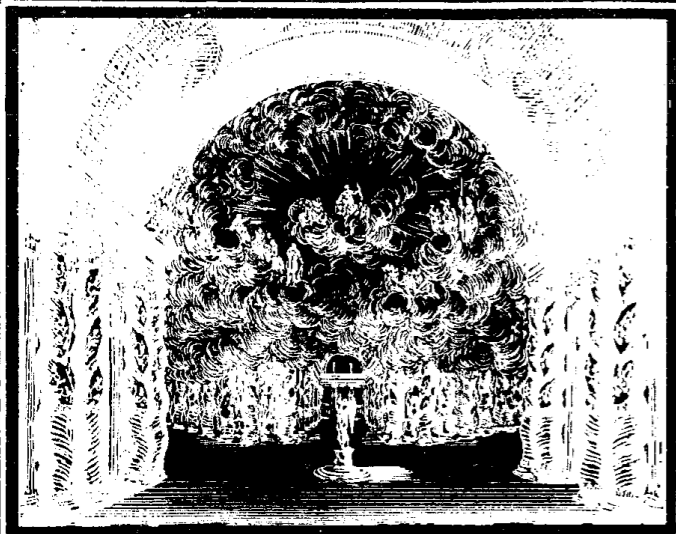
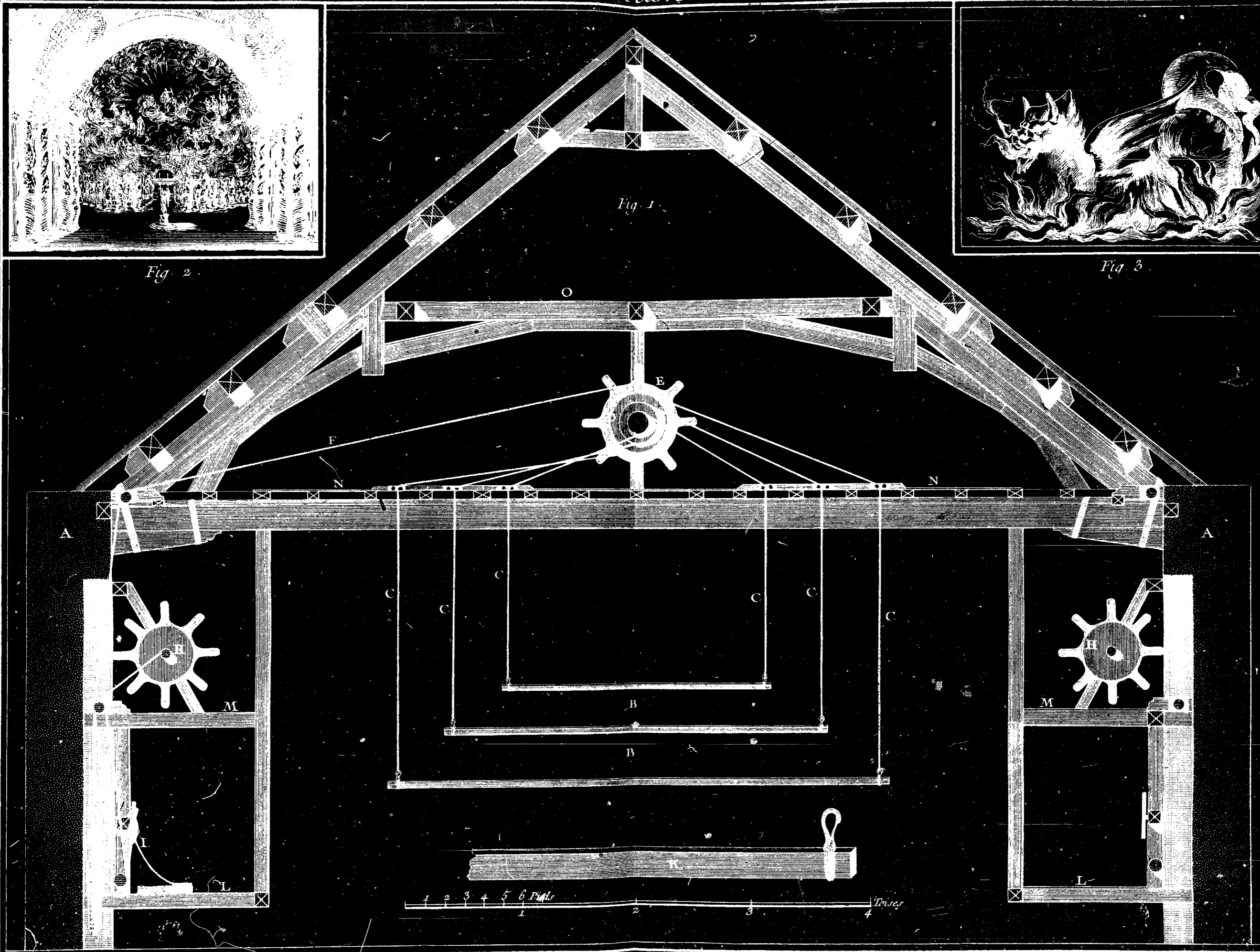

Fig. 2



Fig. 3



Radel Del.

Bernard Fec.

### Machines de Théâtres

Elevation en Coupe de la Charpente et des Corridors avec le Développement des Planches de Gloire, et idées ou esquisses de Décorations du Palais de l'Amour et de la grande Gloire pour la descente des Dieux, et Dragon enflammé portant des Héros

Fig. 1

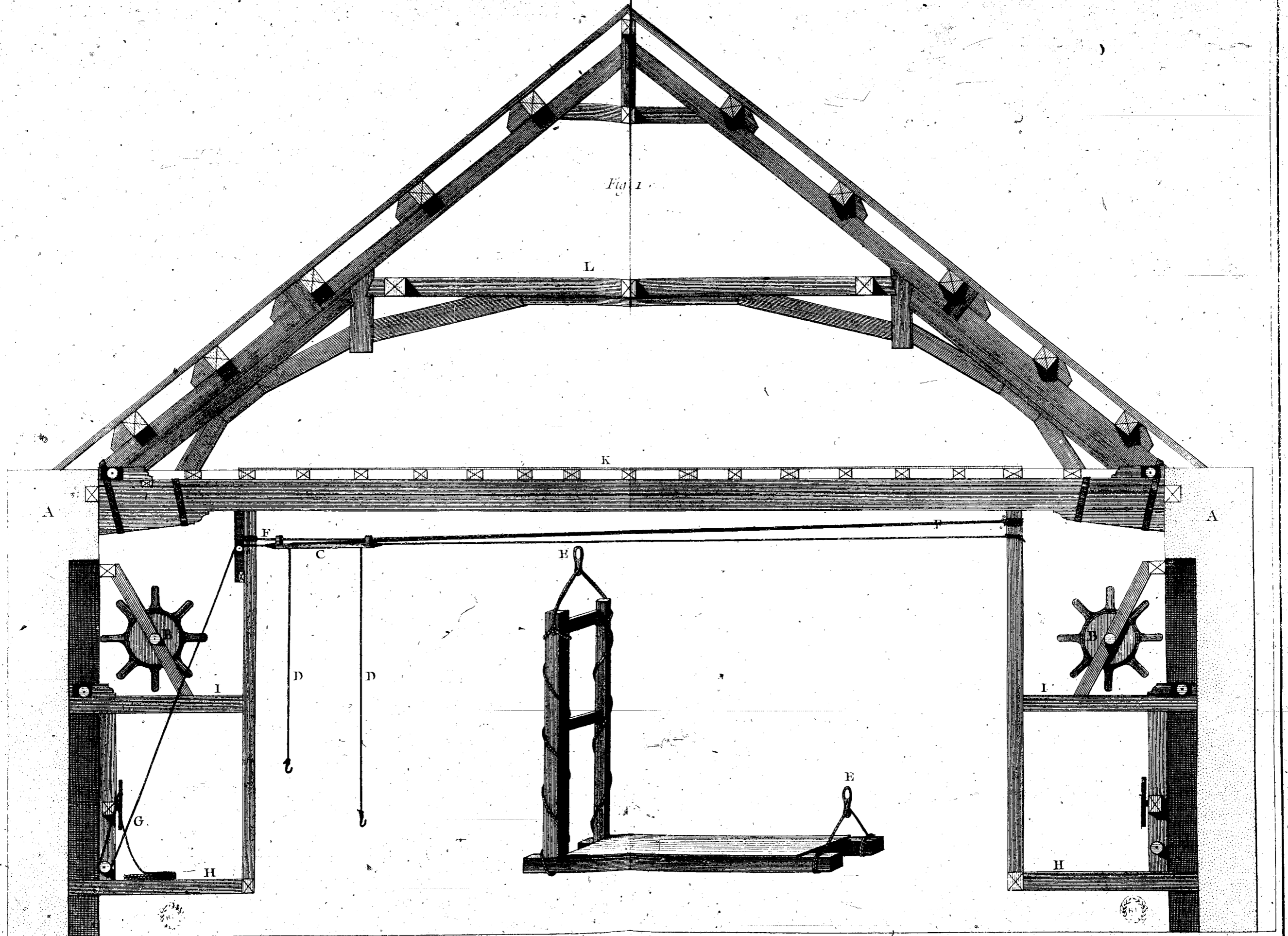

Radel Del.

Benard Fecit.

*Machines de Theatres,*

*Elevation en Coupe de la Charpente du Comble et des Corridors, avec le Service et Developpement de la Machine pour descendre un Acteur d'un côté du Theatre à l'autre côté.*

2<sup>e</sup> Section



Fig. 2.

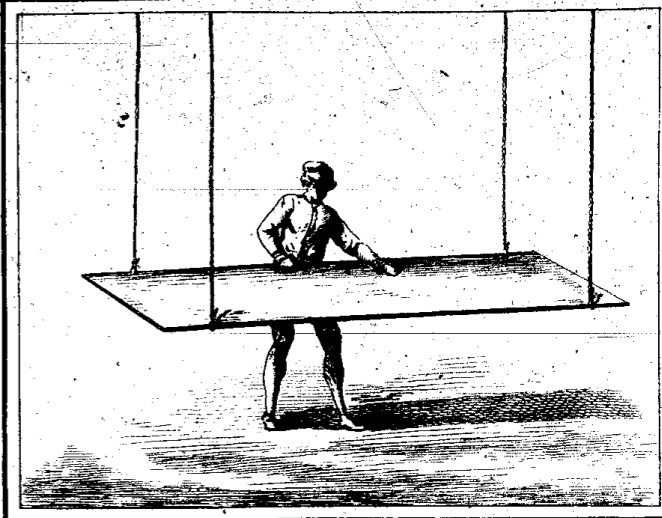

Fig. 3.

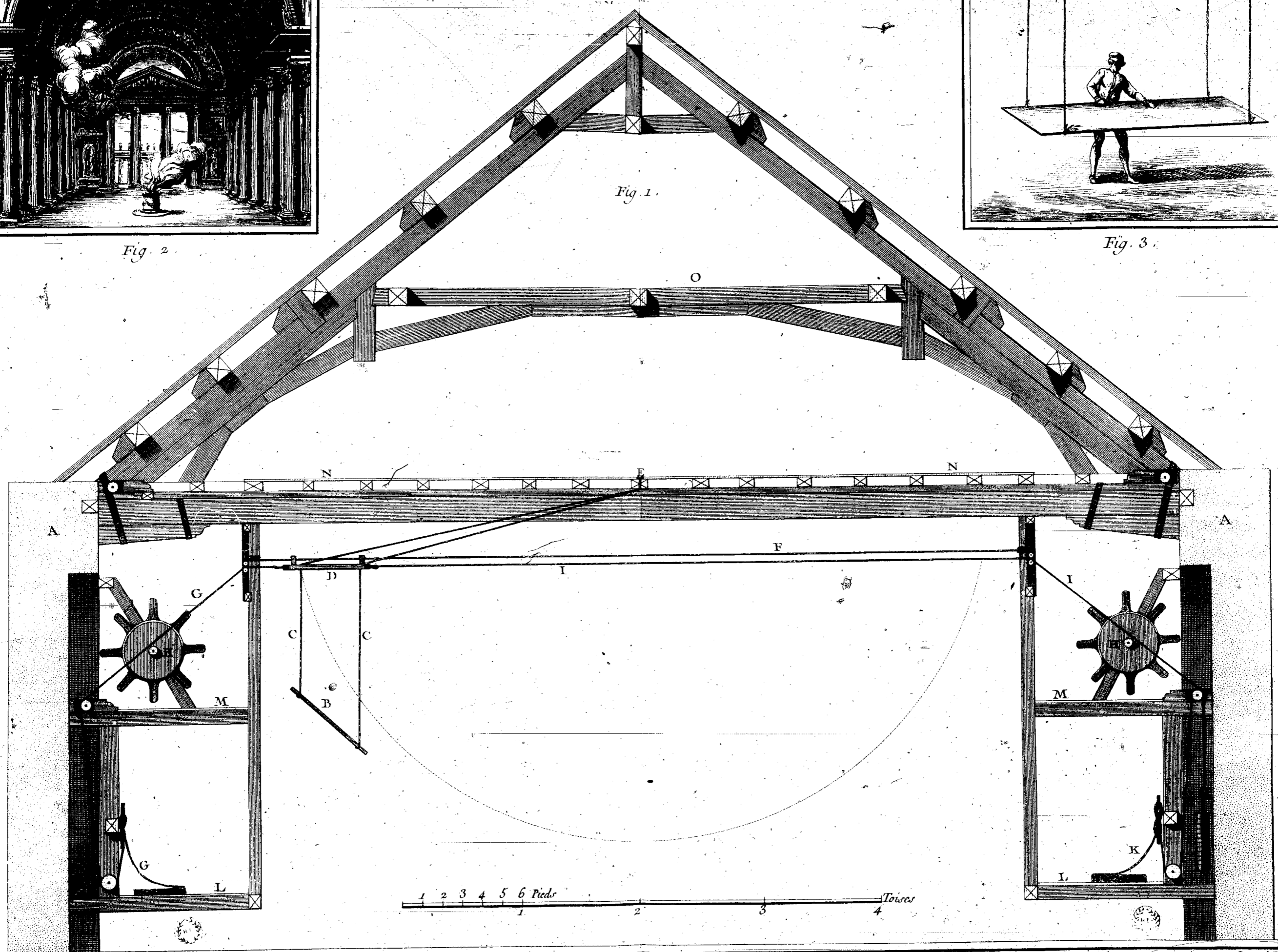

Fig. 1.

Machines de Théâtres,

Elevation en Coupe de la Charpente du Comble avec le Service de la Machine pour descendre et monter, et idées ou esquisses de Decorations de l'Intérieur d'un Temple avec le vol de Mercure et le Service du roulement du Tonnerre sur le chassis.

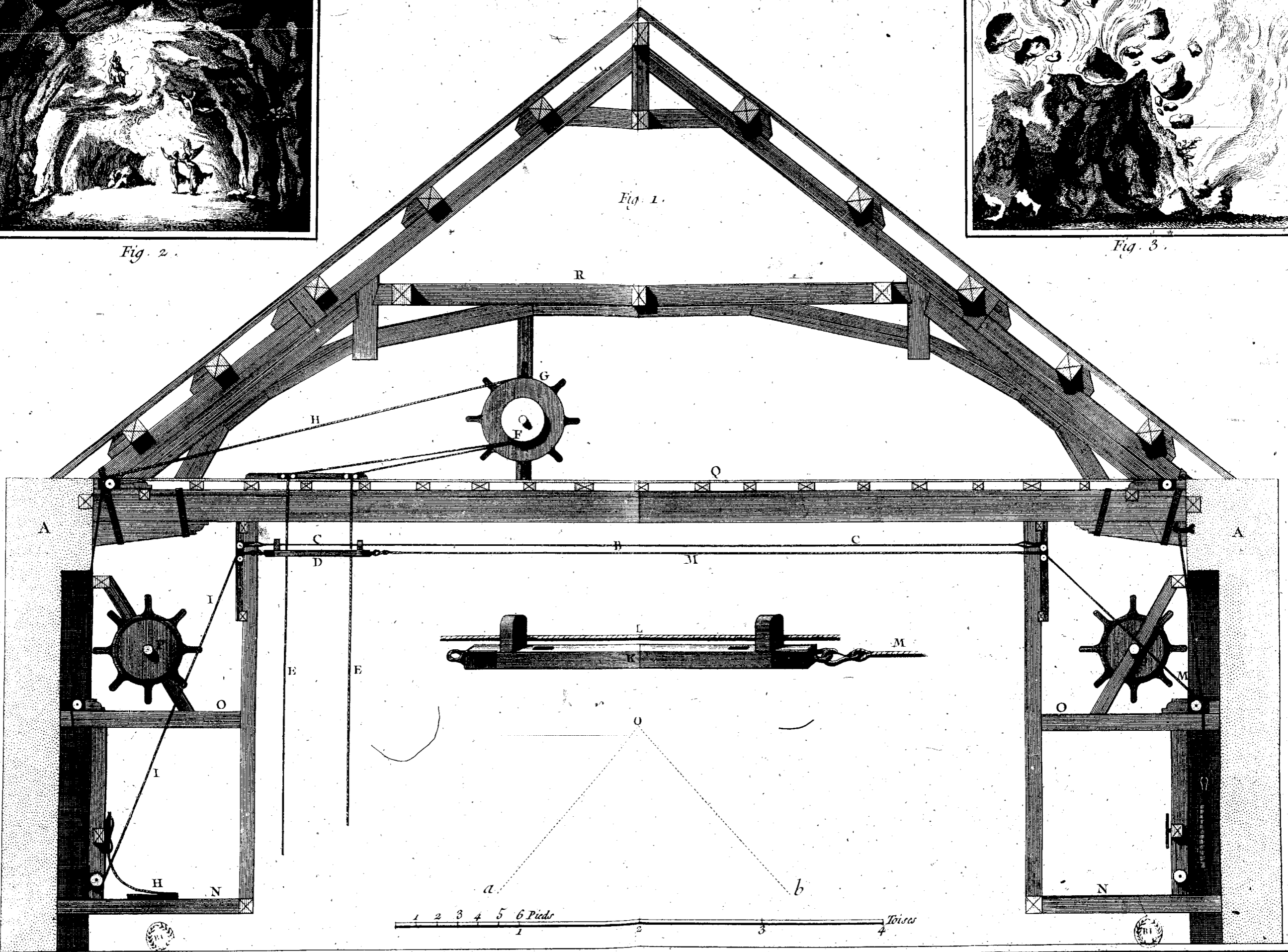



Fig. 2.



Fig. 3.



### Machines de Théâtres.

Elevation en Coupe de la Charpente du Comble et des Corridors avec le Développement d'une Machine de travers, et idées ou esquisses de Décorations d'un Intre infernal et d'un Volcan en flamm.

Ratel del.

Bernard sc.



Fig. 2



Fig. 3

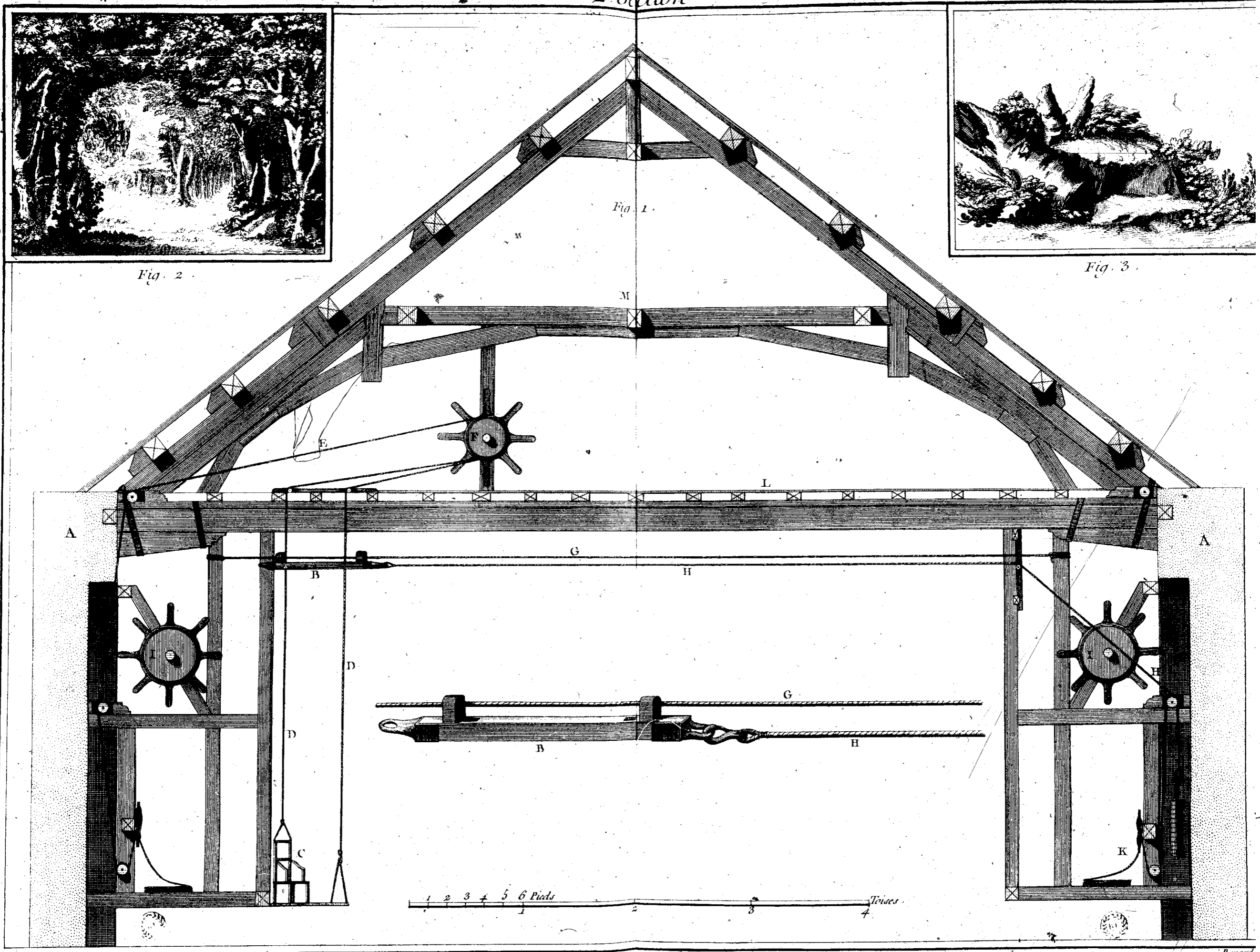

### Machines de Théâtres,

Élévation en Coupe avec le Service et le Développement de la Machine de travers montant du Théâtre au centre; et idées ou esquisses de Décorations d'une Forest et de l'enlèvement de Renaud, et d'un Banc de tronc d'arbre et de gazon servant dans la meme Décoration

R. Adet. Del.

Benard



Fig. 2.



Fig. 3.

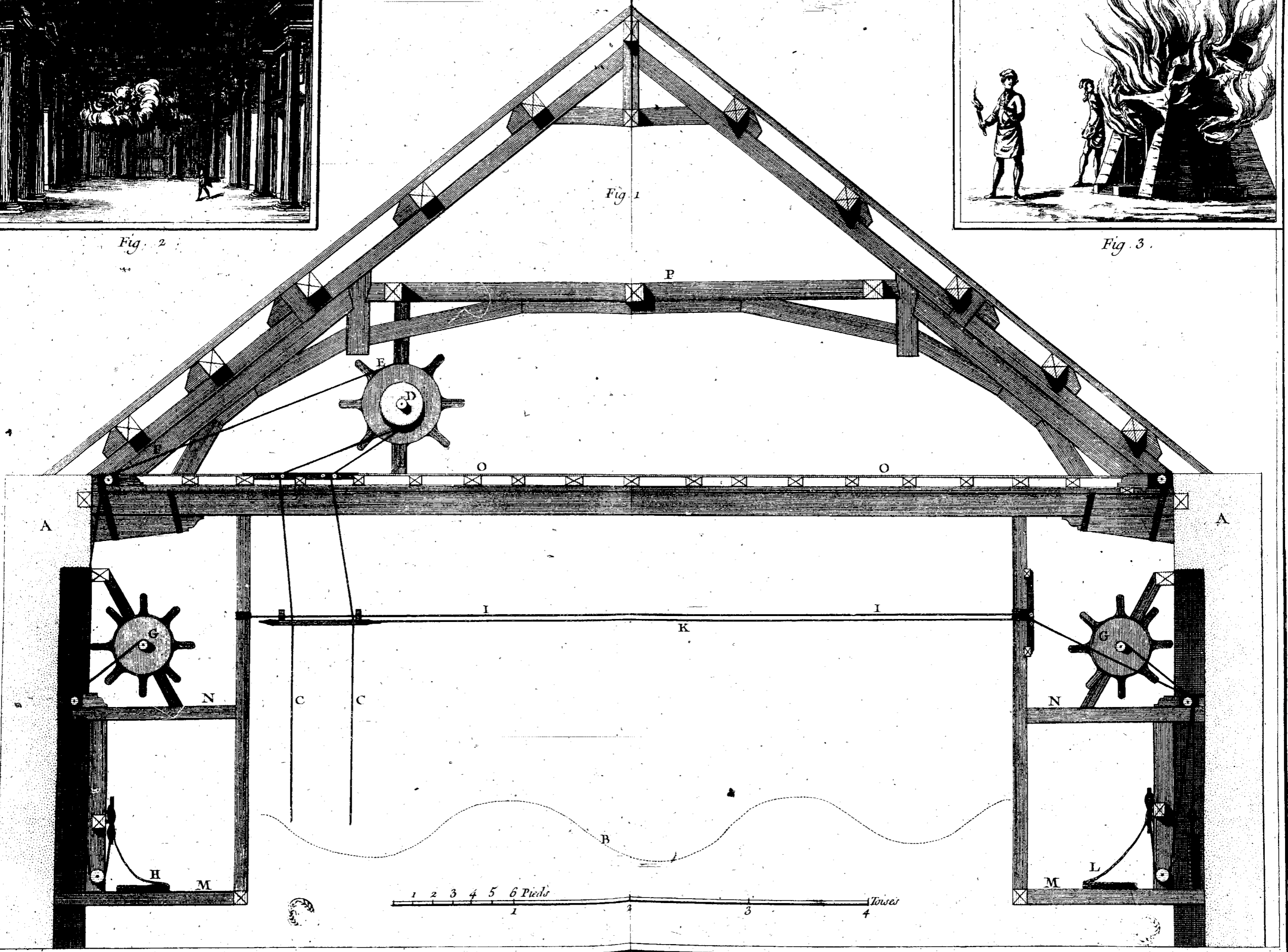

*Machines de Theatres,*

*Élévation de la Charpente du Comble pour le Service de la Machine du chemin ceintre, et idées ou esquisses de Décorations d'un Salon dans lequel Médée poignarde ses enfans à la vue de Jason, et démolition d'un Tombeau enflammé avec le Service des éclair.*

Radel Del.

Bernard Pecl.

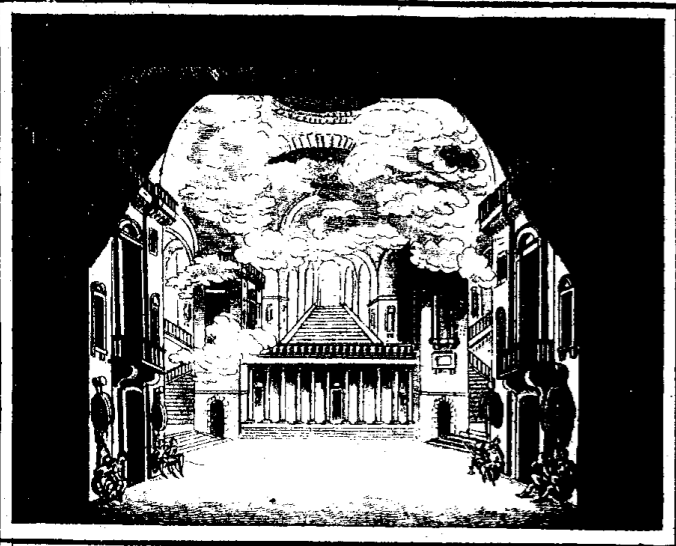
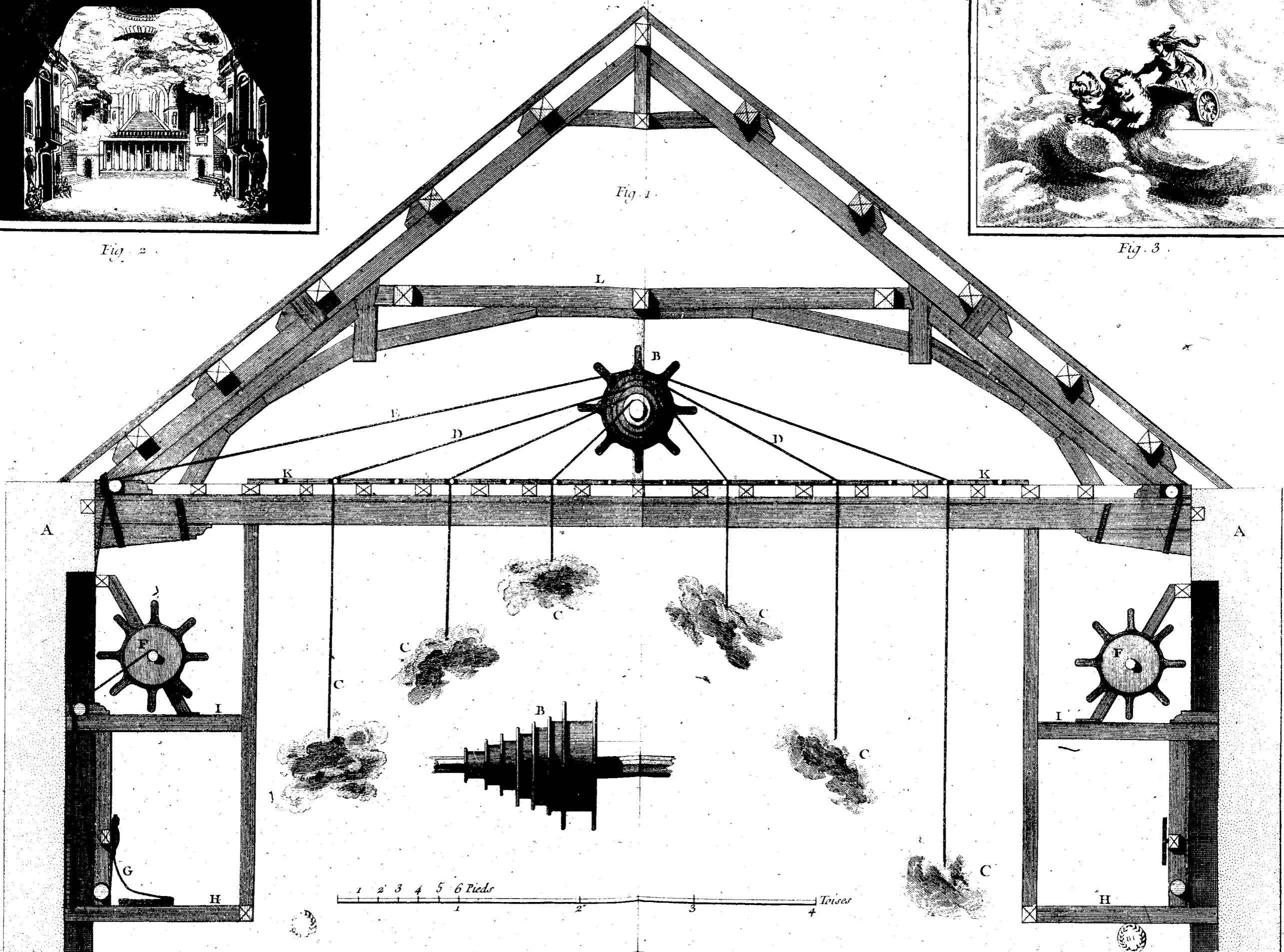

Fig. 2



Fig. 3



Revel del.

Bonard fecit

### Machines de Théâtres,

Elevation en Coupe de la Charpente du Comble avec les Corridors et le Développement d'un Tambour dégradé pour le Service des Nuées, et idées ou esquisses de Décorations d'une riche prison avec des Vapeurs ou Nuages précédents l'arrivée d'un Dieu, et Détail du Char de Médée.

Fig. 1.

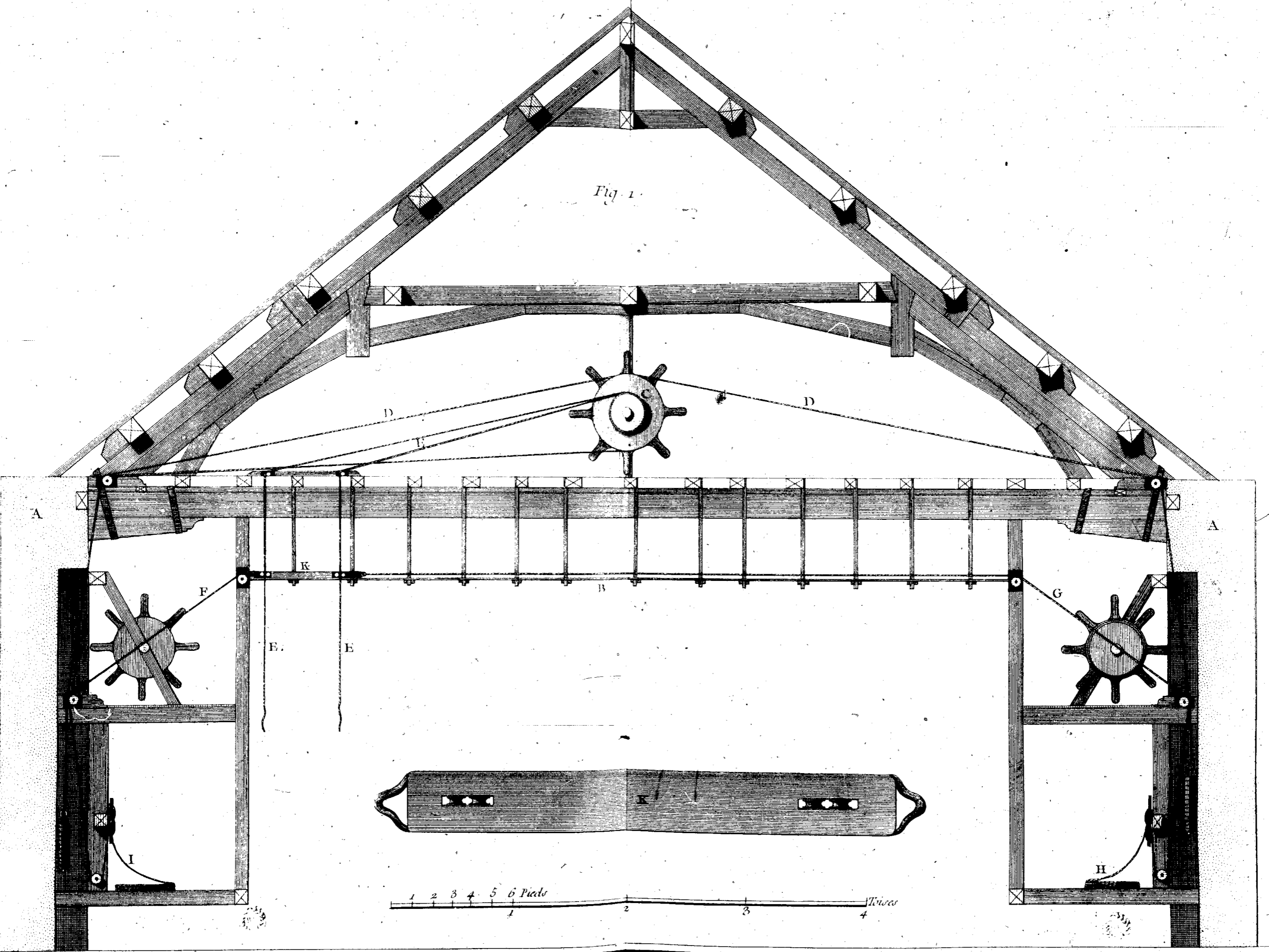

*Machines de Théâtres,*

*élévation en Coupe de la Charpente du Comble avec les Corridors pour le service d'un Chemin de travers avec des Mantonnets assemblés sur les Solives posées sur l'ent...*

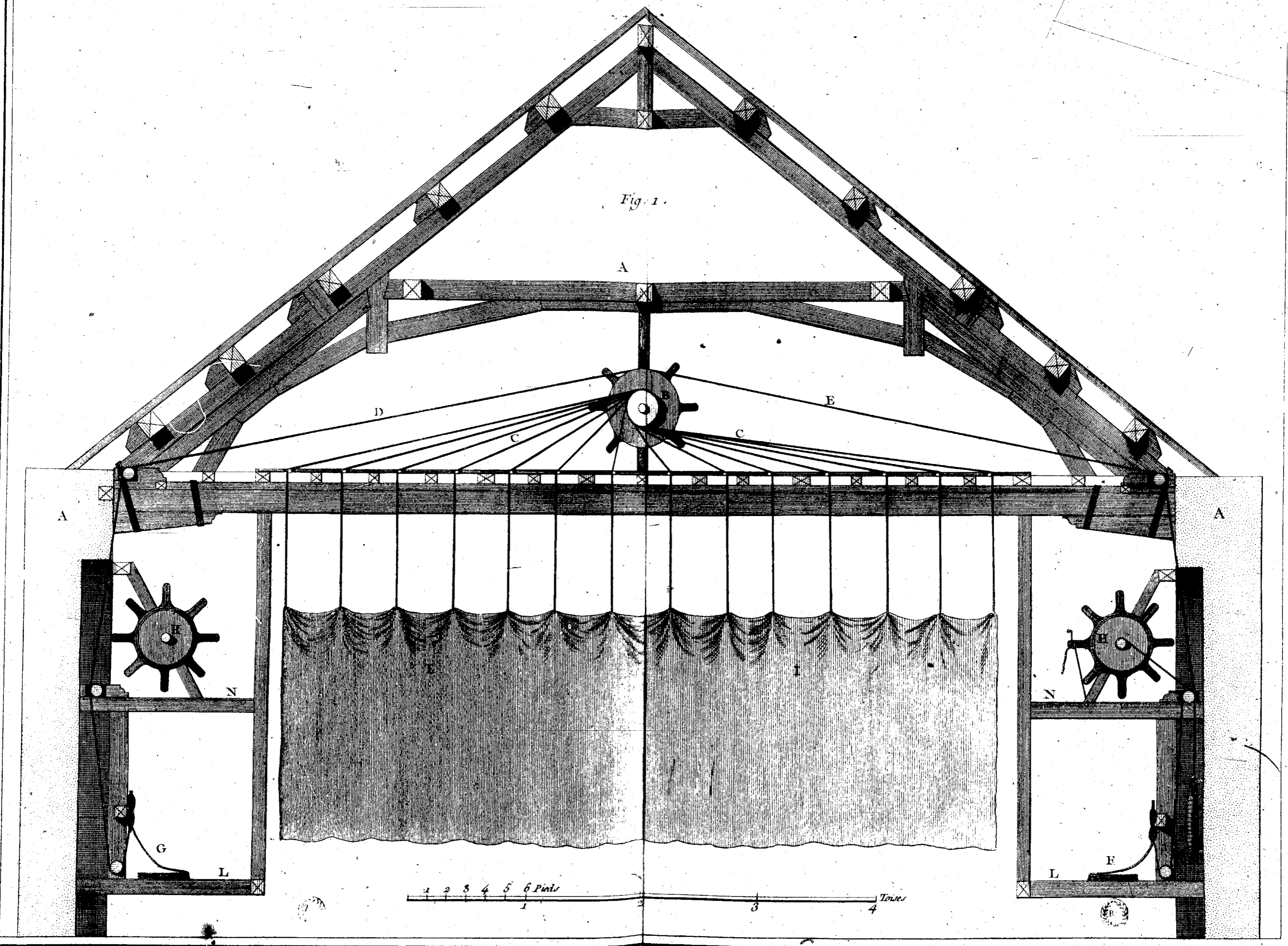

Fig. 1.

*Machines de Théâtres,*

*Élévation en Coupe de la Charpente du Comble, avec les Corridors et les Treuils pour le Service et la manœuvre du Rideau.*

Radel Del.

Bernard Fecit

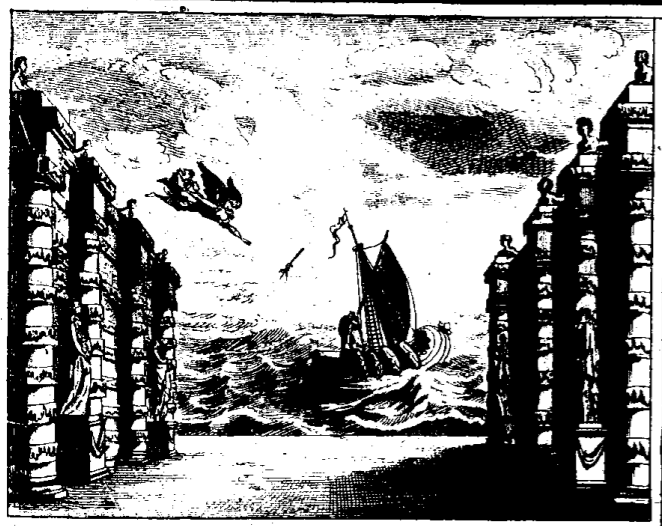

Fig. 2

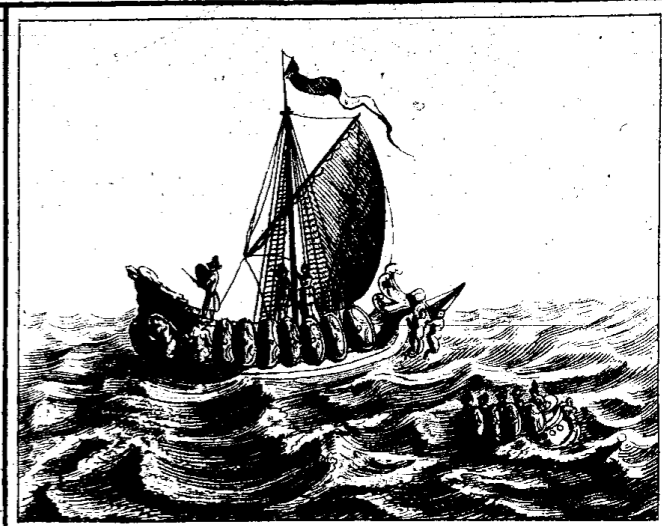
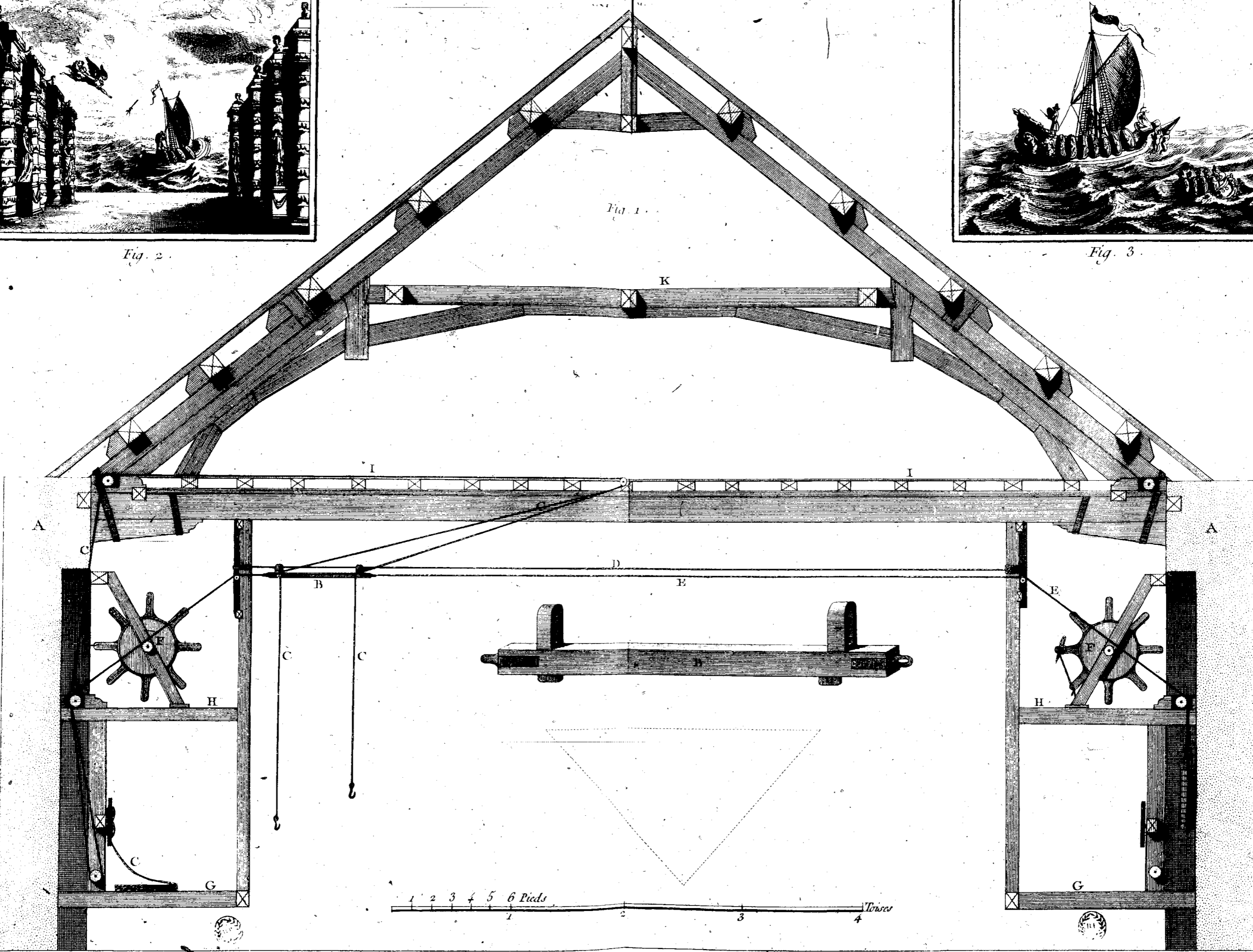

Fig. 3

Fig. 1



### Machines de Theatres

*Elevation de la Charpente du Comble avec le Service d'une Machine de travers décrivant un triangle, et idées ou esquisses de Décorations d'un Temple d'Architecture rustique; Statues animées par une Figure de feu, et Port de Mer avec naufrage.*

Radel Del.

Benard fecit.



Fig. 2.



Fig. 3.

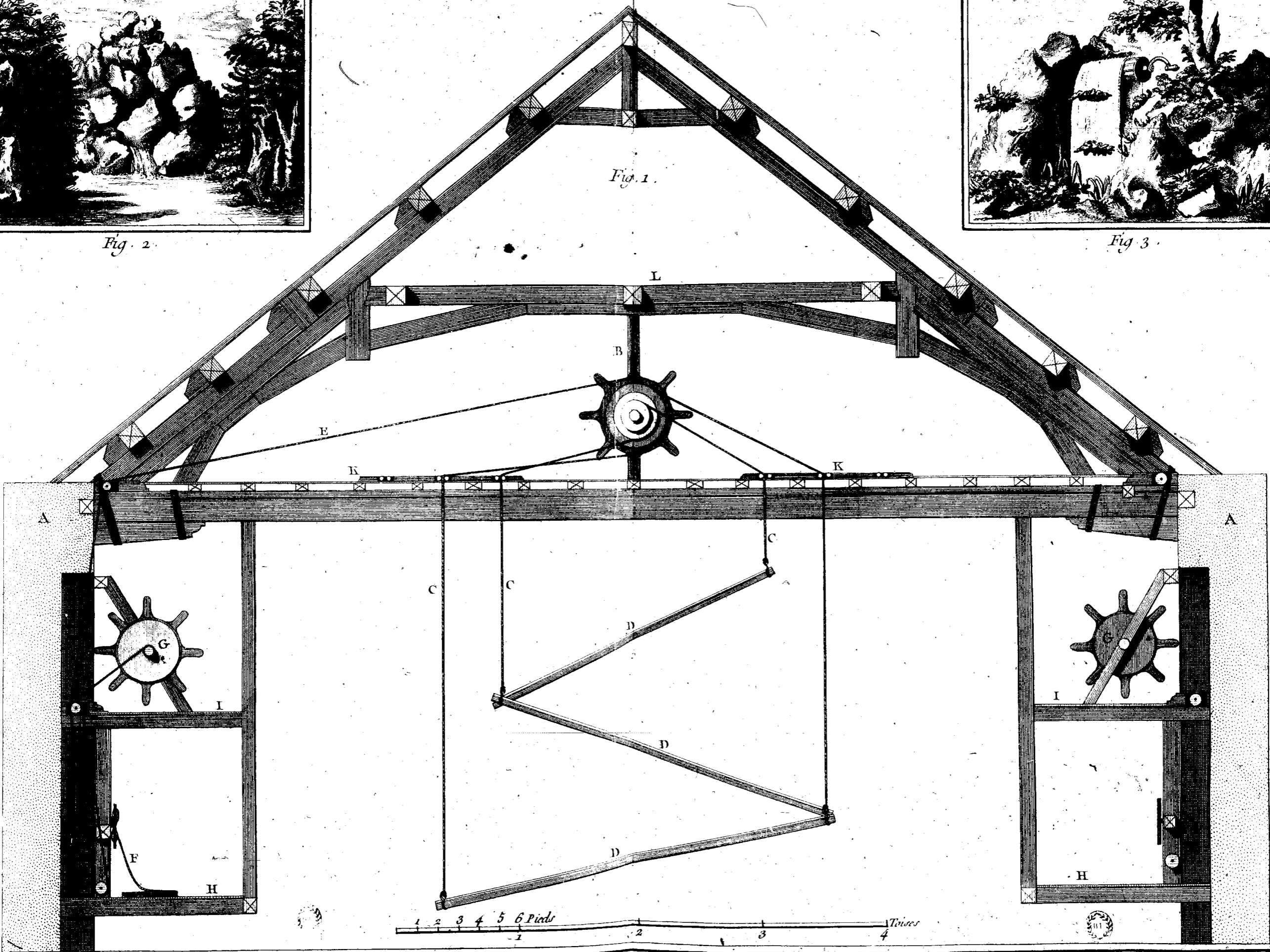

Fig. 1.

1 2 3 4 5 6 Pieds 1 2 3 4 Toises

### Machines de Théâtres.

Elevation en Coupe de la Charpente du Comble avec les Corridors et Treuils, et Développement d'une Montagne descendant du centre ou sortant du dessous, et idées ou esquisses de Decorations d'un Desert ou se trouve une Montagne composée de 7 Rochers assemblés par les Géans pour détroner Jupiter, et d'une Fontaine dans les Rochers.

B. del. Del.

Bonard. Exc.



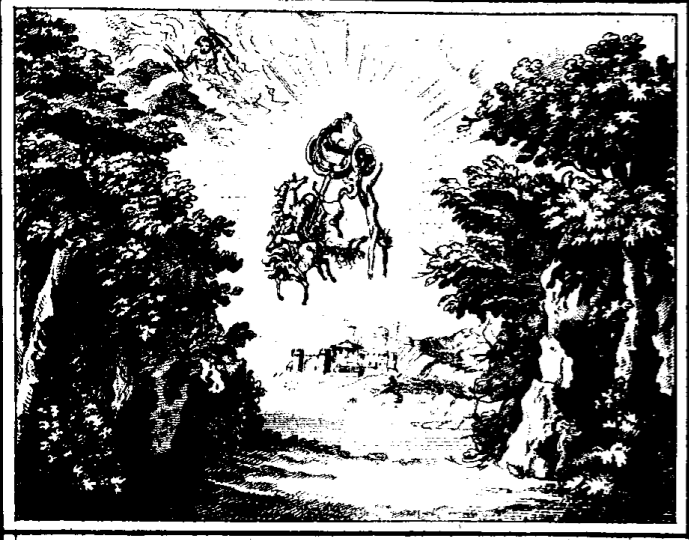

Fig. 2.

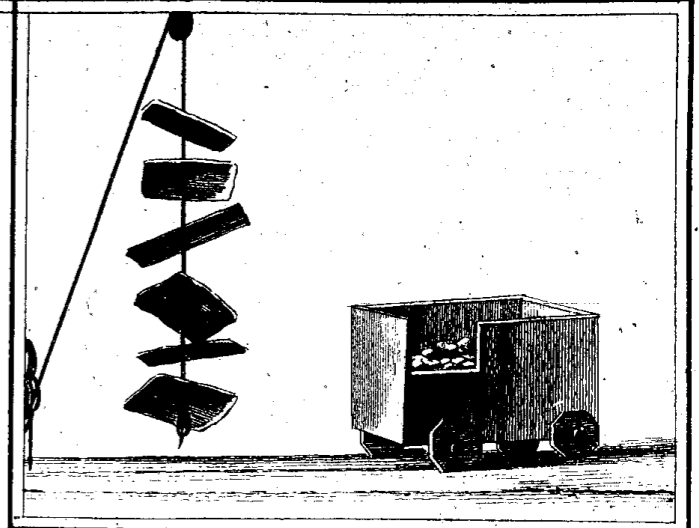
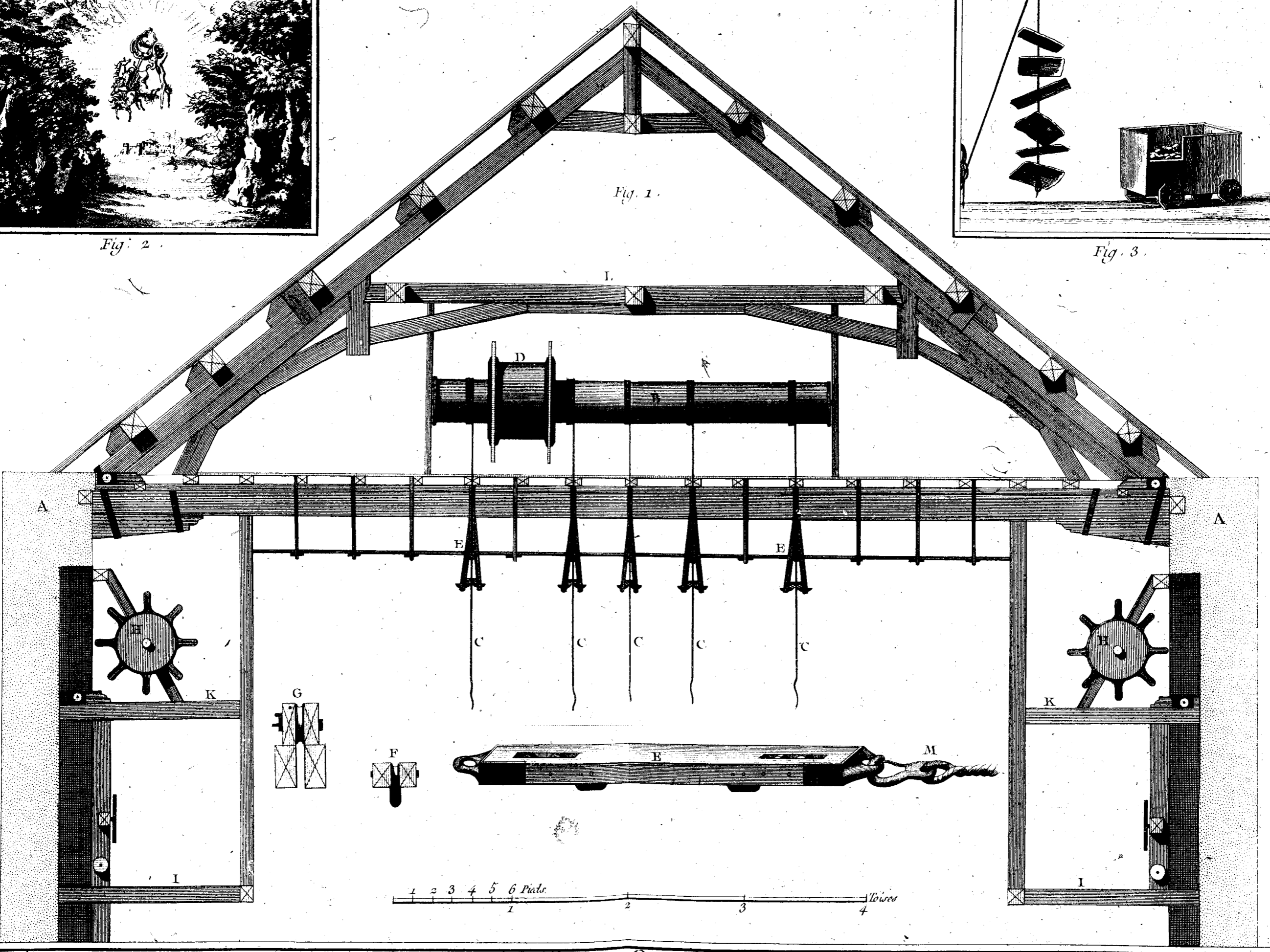

Fig. 3.



Ridel del.

Benard fecit.

### Machines de Théâtres

Elevation en Coupe de la Charpente du Comble avec les Corridors et Treuils pour le service d'une montagne descendant du Centre ou sortant du dessous, et idées ou esquisses de Décorations d'un Paysage et de la chute de Phaëton, et Détails des éclats et du chariot du Tonnerre.

Fig. 1<sup>e</sup>

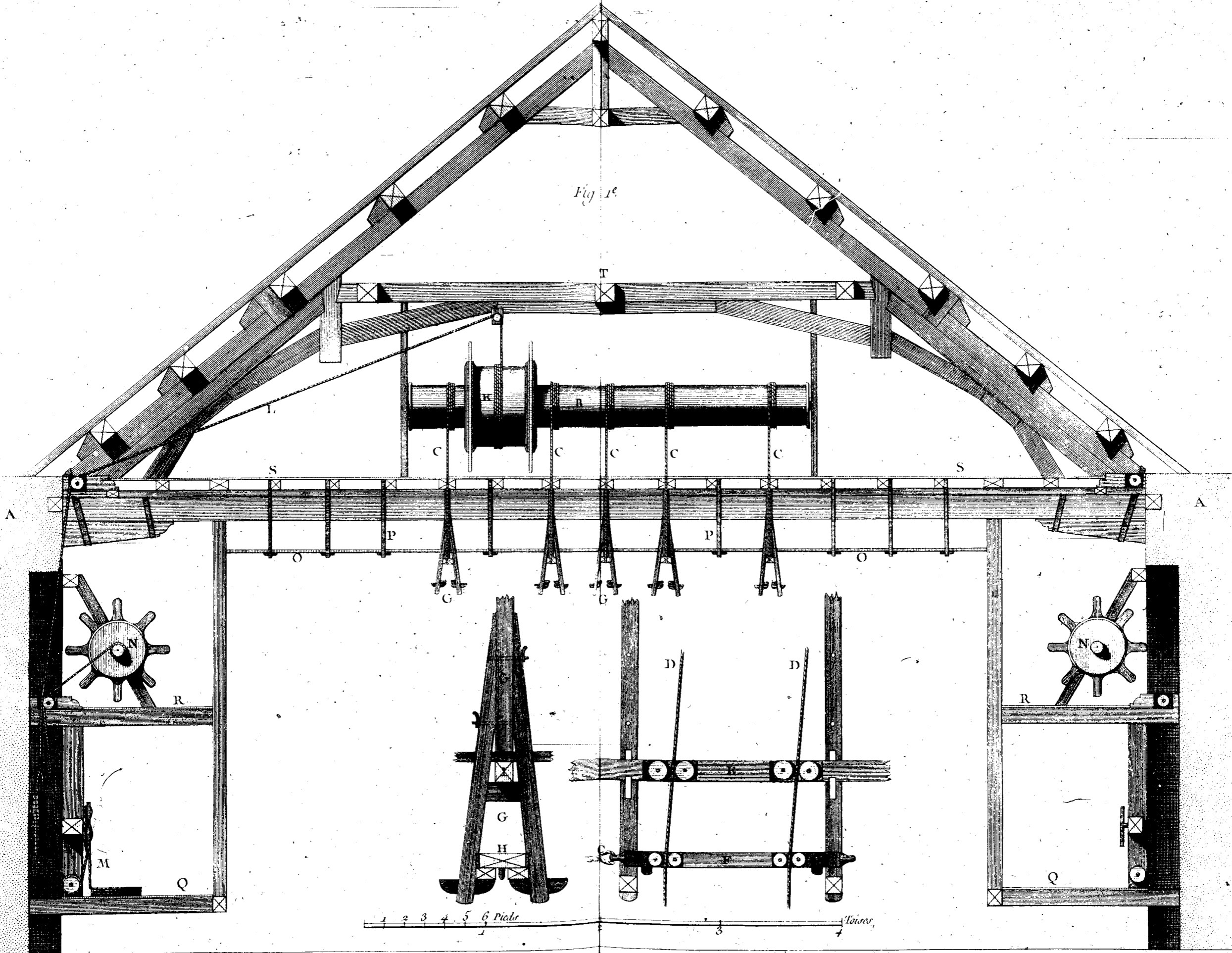

*Machines de Théâtres.*

*Élévation en Coupe de la Charpente en travers des Fermes et Corridors avec le Développement d'une Machine de face pour faire avancer les Décorations du lointain jusqu'à l'avant Scen.*

R. del.

Benard fecit.

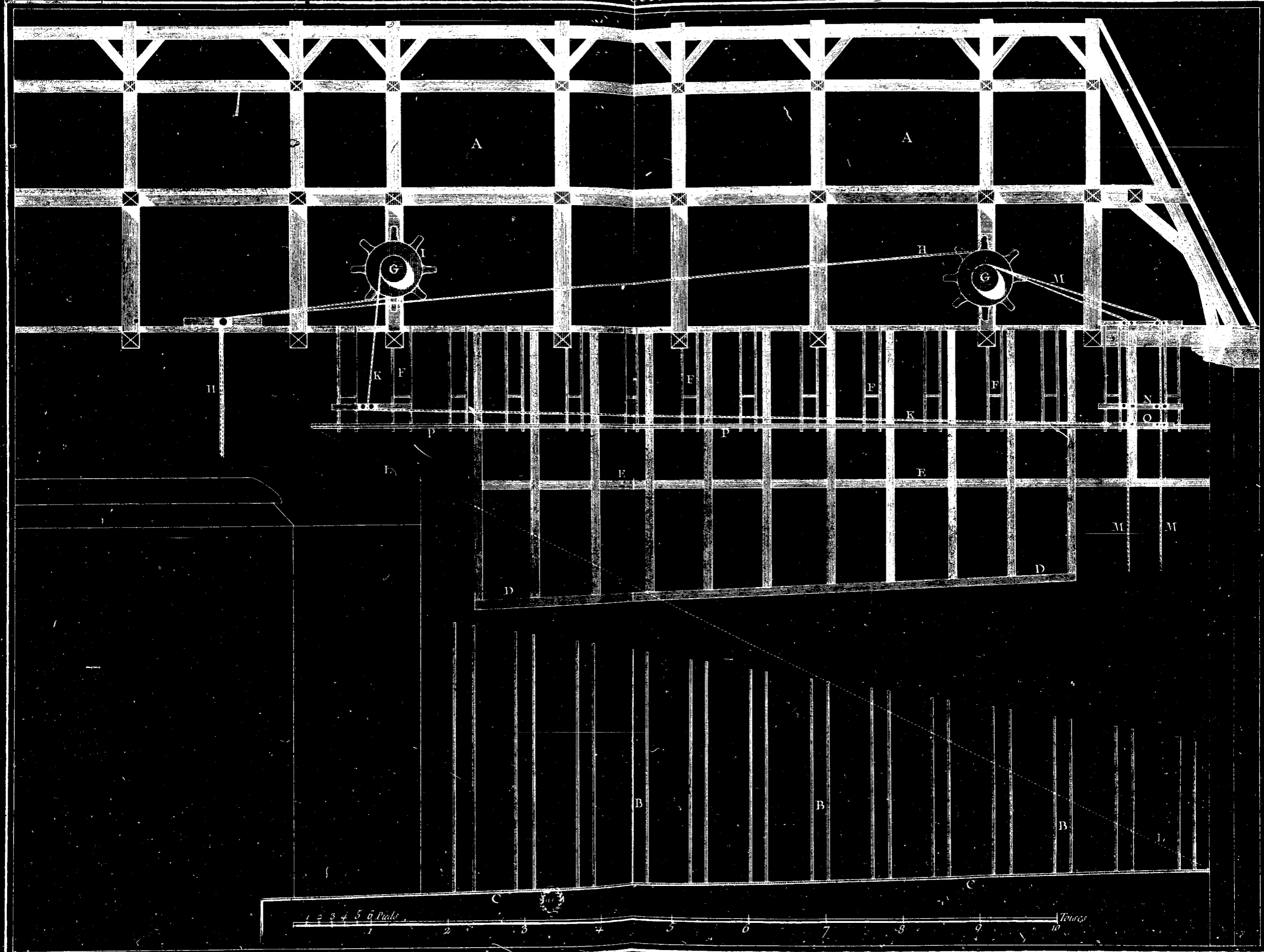

Radel del.

Benard fecit.

### Machines de Théâtres.

Elevation en coupe sur la longueur de la Charpente du Comble et des Chemins de face avec les Corridors et Treuils pour le service des Machines, et Elevation des Chais du Theatre

# TIREUR ET FILEUR D'OR,

CONTENANT DOUZE PLANCHES.

## PLANCHE I<sup>re</sup>.

Le haut de cette Planche représente un atelier d'argue où plusieurs ouvriers sont occupés à tirer l'or. *a a*, ouvrier tournant au moulinet. *b*, le moulinet. *c*, la corde. *d*, la tenaille. *e*, le billot. *f*, la filiere. *g*, ouvriers occupés à tirer la gavette.

Fig. 1. Cylindre doré ou barre de lingot prête à mettre en œuvre. *A*, la pointe qui se prend dans la tenaille.

2. Filiere d'argue. *AA*, les trous de différentes grandeurs.
3. Tenaille. *AA*, les mors. *BB*, les branches. *CC*, les crochets. *DD*, les anneaux.
4. Autre tenaille. *AA*, les mors. *BB*, les branches. *CC*, les crochets.
5. Elévation de l'argue. *A*, le billot. *B*, le cylindre. *C*, la filiere. *D*, la tenaille. *E*, la plate-forme. *F*, le formier. *G*, le treuil du moulinet. *H*, la corde. *II*, les leviers. *K*, la piece du haut.
6. Levier du moulinet.
7. Plan de l'argue. *A*, le billot. *B*, le cylindre. *C*, la filiere. *D*, la tenaille. *G*, le treuil du moulinet. *H*, la corde. *II*, les leviers.

## PLANCHE II.

Fig. 1. Treuil du moulinet d'argue. *A*, le pivot. *B*, le tourillon. *CC*, les mortaises des leviers.

- 2, 3 & 4. Billots d'argue. *AAA*, les échancrures pour la filiere. *BBB*, les échancrures pour le cylindre. *CCC*, les tenons.
5. Plate-forme. *A*, la plate-forme. *BB*, les mortaises.
6. Auge à tremper le lingot & la gavette.
7. Piece du haut du moulinet.
8. Poulie de l'argue. *A*, la poulie. *B*, la moufle. *C*, le crochet. *DD*, les anneaux.
9. Bride du tourillon du treuil. *A*, la partie arrondie. *BB*, les trous pour l'arrêter.
- 10 & 11. Vis de la bride. *AA*, les têtes. *BB*, les vis.
12. Poulie. *A*, la noix.
13. Moufle de la poulie. *A*, le trou du boulon. *B*, celui du crochet.
14. Crochet. *A*, le crochet. *B*, la tête.
- 15 & 16. Anneaux.
17. Moulin à tirer la gavette. *A*, la table. *BB*, les piés. *C*, le tambour à tirer. *PP*, les manivelles. *E*, le tambour à devider. *F*, la bride du tambour à devider. *G*, la filiere. *HH*, les crampons. *I*, le fil appelé gavette.
18. Tambour à devider. *A*, le corps. *BB*, les ailes.
19. Boulon de la moufle. *A*, la tête. *B*, la tige.
20. Boulon du tambour à devider. *A*, la tête. *B*, la tige.
21. Bride à patte du tambour à devider. *A*, le trou du boulon. *BB*, les pattes.
22. Tambour à tirer. *A*, le tambour. *BB*, l'arbre.
23. Arbre du tambour à tirer. *AA*, les embases. *BB*, les tourillons. *CC*, les quarrés.
- 24 & 25. Manivelles. *AA*, les clés. *BB*, les tiges. *CC*, les manches.
- 26 & 27. Crampons à pattes. *AA*, les crampons. *BB*, les pattes.
- 28 & 29. Filiere. *AA*, les trous.

## PLANCHE III.

Le haut de cette Planche représente un atelier à préparer la gavette. *a*, un ouvrier qui tire la gavette. *b*, une ouvriere qui la devide. *c*, une autre ouvriere qui l'applatit pour en faire la lame. *d*, est un autre moulin à applatir.

Fig. 1. Moulinet à gavette. *A*, la table. *BB*, les piés. *C*, le tambour à tirer. *D*, la manivelle. *E*, la bride. *F*, le fil ou gavette. *G*, la filiere. *HH*, les crampons à pattes. *I*, le tambour à devider. *K*, la bride.

2. Tambour à tirer. *A*, le corps. *BB*, les ailes.
3. Tambour à devider. *A*, le corps. *BB*, les ailes.
4. Arbre du tambour à tirer. *A*, la tige. *BB*, les embases. *CC*, les tourillons. *D*, le quarré.
5. Arbre du tambour à devider. *A*, la tige. *BB*, les embases. *CC*, les tourillons.
6. Manivelle. *A*, la clé. *B*, la tige. *C*, le manche.
- 7 & 8. Boulons des crampons de la filiere. *AA*, les têtes. *BB*, les vis. *CC*, les écrous.
- 9 & 10. Crampons à pattes de la filiere. *AA*, les crampons. *BB*, les pattes.
- 11 & 12. Brides de pattes des tambours. *AA*, les trous des arbres. *BB*, les pattes.
- 13, 14, 15 & 16. Différentes filieres à gavette.
- 17, 18, 19 & 20. Vis à tête à chapeau des brides. *AA*, les têtes. *BB*, les vis.

## PLANCHE IV.

Fig. 1. Moulin à applatir le fil. *A*, la table. *BB*, les piés. *C*, la planche. *D*, le poids. *EE*, les cordes. *F*, la cage. *G*, la traverse. *H*, la coulisse. *II*, les meules. *K*, la poulie. *L*, la manivelle. *M*, le fil non applati. *N*, poids. *O*, livret. *P*, roquetins de fil. *QQ*, porte-roquetins de fils. *R*, fil applati. *S*, bobine. *T*, porte bobine. *U*, roquetins de lame. *V*, porte-roquetins de lame. *X*, corde.

2. Traverse du moulin.
3. Cage. *AA*, les montans à languette. *BB*, les tenons.
- 4 & 5. Coulisses à rainures de dessus. *AA*, les rainures.
- 6 & 7. Coulisses à rainures de dessous. *AA*, les rainures.
- 8 & 9. Meules. *AA*, les tourillons. *B*, le quarré.
10. Manivelles. *A*, la clé. *B*, la tige. *C*, le manche.
11. Poulie. *A*, la noix.
12. Poids du fil.
13. Pierre du fil.
14. Roquetins de fil. *AA*, les roquetins. *B*, la broche. *CC*, les porte-roquetins.
15. Roquetins de lame. *AA*, les roquetins. *B*, la broche. *CC*, les porte-roquetins. *DD*, la planche.
16. Broche des porte-roquetins de lame. *A*, le crochet.
17. Broche des porte-roquetins de fil. *A*, le crochet.
- 18 & 19. Roquetins.
- 20 & 21. Boulons de la Planche des porte-roquetins de lame. *AA*, les têtes. *BB*, les vis. *CC*, les écrous.
22. Bobine. *A*, la bobine. *B*, le porte-bobine.
23. Bobine avec sa broche. *A*, la bobine. *B*, la broche.
- 24 & 25. Boulons de la planche. *AA*, les têtes. *BB*, les vis. *CC*, les écrous.
26. Planche de contrepoids. *A*, le contrepoids. *BB*, les trous des cordes. *CC*, les trous des boulons.
27. Moulin à applatir à vis. *A*, la table. *BB*, les piés. *CC*, les jumelles du moulin. *DD*, les meules. *E*, la poulie. *F*, la manivelle. *G*, la traverse du haut. *HH*, les vis à ressorts. *I*, la traverse d'appui. *K*, les coulisses. *L*, les vis.
28. Jumelles de devant. *A*, la mortaise de la traverse du haut. *B*, la mortaise de la coulisse. *C*, le trou de la meule d'en bas. *D*, le trou du coude de l'autre jumelle. *E*, l'écrou de la vis.
29. Jumelle de derrière. *A*, la mortaise de la traverse du haut. *B*, la mortaise de la coulisse. *C*, le trou de la meule d'en bas. *D*, le coude. *E*, le tenon. *F*, le trou de la broche du tenon.
- 30 & 31. Coulisse. *AA*, les rainures.
- 32 & 33. Traverses du haut du moulinet. *AA*, les tenons.

## TIREUR ET FILEUR D'OR.

- Fig. 34. Poulie cavée.  
 35. Manivelle. A, la clé. B, la tige. C, le manche.  
 36. Vis. A, la vis. B, le touret. C, la manivelle de la vis.  
 37 & 38. Vis à ressorts. A A, les têtes. BB, les ressorts. CC, les pointes.  
 39 & 40. Meules. A A, les meules. B B, les tourillons. C, le quarré.

### P L A N C H E V.

- Fig. 1. Rouet à devider la gavette. A A, la table. B B, les piés. C, la roue. D, la manivelle. E E, les jumelles. F F, les contrefiches. G G, les porte-roquetins. H H, les supports des porte-roquetins. I I, les roquetins. K, la corde du rouet. L, le fil ou la gavette. M M, tambour des moulins à tirer.  
 2. Roue du rouet. A A, le cercle. B B, le chaffis.  
 3. Chaffis de la roue. A A, les rayons. B B, les tenons. C, le moyeu.  
 4. Le moyeu de la roue. A A, les mortaises des rayons.  
 5. Arbre de la roue. A A, la tige. B B, les tourillons. C C, les quarrés. D D, les vis à écrous.  
 6 & 7. Jumelle du rouet. A A, les entailles. B B, les mortaises des contrefiches. C C, les tenons.  
 8, 9, 10 & 11. Contrefiches des supports. A A, les tenons.  
 12. Manivelle. A, la clé. B, la tige. C, le manche.  
 13 & 14. Porte-roquetins. A A, les entailles. B B, les tenons.  
 15 & 16. Supports des porte-roquetins. A A, les tenons.  
 17 & 18. Tambours garnis de gavettes.  
 19 & 20. Broches des tambours. A A, les tiges. B B, les embases. C C, les vis. D D, les écrous.  
 21 & 22. Equarrilloir propre à aggrandir & polir les trous des filières. A A, les têtes. B B, les tiges.  
 23. Fust de villerquin. A, le quarré. B, la poignée. C, le manche à touret.  
 24. Broche. A, la broche. B, le crochet.  
 25 & 26. Roquetins.

### P L A N C H E V I.

- Fig. 1. Elévation par devant d'un rouet à filer l'or à seize bobines.  
 2. Plan du dessus du même rouet.

### P L A N C H E V I I.

- Fig. 1. Coupe longitudinale du même rouet.  
 2. Plan du dessous du même rouet.

### P L A N C H E V I I I.

- Fig. 1. Elévation par derriere du même rouet.  
 2 & 3. Elévation latérale du même rouet.

### P L A N C H E I X.

- Fig. 1. Coupe transversale du même rouet.

Explication des termes des huit figures précédentes, contenues dans les Planches VI. VII. VIII. & IX.

#### Pieces du chaffis.

A A, montans de devant. B B, montans de derriere. C, traverse de devant du haut. D, traverse de derriere du haut. E, traverse de devant du bas. F, traverse de derriere du bas. G, traverse du haut servant de chapiteau. H, panneau. I T, traverses latérales d'en-haut. K K, traverses latérales d'en-bas. L, manivelle, piece du rouet faisant tourner le rouet. M M, support de la grande roue. N, arbre de la grande roue. N N, consoles du support de la grande roue. N, fusée servant à faire tourner l'arbre taillé en fusée. O O, grande roue. O, la corde de l'arbre taillé en fusée. P, poulies de renvoi vertical. Q, support des mêmes poulies. R, autres poulies de renvoi horizontal. S,

supports des mêmes poulies. T, vis d'attirage pour tendre la corde précédente. V, corde d'attirage. U, poulie d'attirage. X, grand arbre taillé en seize fusées pour faire le filé plus ou moins couvert. Y, cordes d'attirage. Z, mouffes d'attirage. a, cordes des poids d'attirage. b, poids d'attirage pour tendre les cordes. c, bobines. d, bobiniere. e, cueilleux où s'enroule le filé. f, porte-cueilleux du filé. ff, support des porte-cueilleux du filé. g, entretoises des cueilleux. h h, support de l'arbre taillé en fusée. i i, support des cueilleux. k, le filé. l, conduit du filé. m, bague de verre sur laquelle passe le filé. n, poulie mue par la grande roue pour donner le mouvement aux roquetins de lame. o, arbre de la poulie. p, petite roue cavée. pp, support de derriere de la petite roue cavée. q, support de la petite roue cavée. qq, hausses du support de derriere de la petite roue cavée. rr, cordes de la petite roue cavée. ss, poulies mobiles des roquetins de lame. tt, poulies immobiles des roquetins de lame. uu, roquetins garni de lame. vv, support de la poulie de verre. xx, canons de fer sur lesquels tournent les roquetins. yy, soie autour de laquelle s'enveloppe la lame. zz, lame d'or. aa, perles de verre pour empêcher la lame de toucher au canon de fer & de noircir. bb, vis pour fixer les canons. cc, piece portant les canons. dd, roquetins pour conduire la soie; quelquefois c'est une bague de verre. ee, cueilleux où est enroulée la soie. ff, vis pour fixer à volonté les mêmes cueilleux. gg, poulies d'attirage pour tendre les cordes qui font tourner les roquetins de lame. hh, support des poulies d'attirage. ii, tablette à déposer les lames quarrées. kk, autre tablette de verre, la piece qui porte les canons.

#### Pieces du chaffis du rouet.

- Fig. 1 & 3. Traverses latérales d'en-bas. A A, les tenons.  
 4 & 5. Traverses latérales du bas. A A, les tenons.  
 6 & 7. Montant du devant. A A, les mortaises.  
 8 & 9. Montant de derriere. A A, les tenons. B B, la partie du haut. C C, les mortaises.  
 10 & 11. Pieces portant le porte-cueilleux. A A, les clés.  
 12 & 13. Traverses du haut de devant & de derriere. A A, les tenons.  
 14 & 15. Traverses du bas de devant & de derriere. A A, les tenons.  
 16. Bobiniere. A A, les entailles. B B, les tenons.  
 17. Porte cueilleux du filé. A A, les tenons. B B, les mortaises.

### P L A N C H E X.

- Fig. 1. Piece servant de chapiteau du chaffis. A A, les mortaises.  
 2. Support de l'arbre de la grande roue. A A, les trous pour l'arrêter. B B, les trous pour arrêter la piece de fer fixant l'arbre de la grande roue. C, entaille du tourillon de l'arbre.  
 3. Support de la poulie d'en-bas. A A, les trous pour l'arrêter. B, le trou du tourillon de l'arbre de la poulie.  
 4. Piece portant les canons de fer. A A, les trous des canons. B B, les trous des vis pour les fixer.  
 5. Grand arbre taillé en fusée. A, la poulie. B B, les fusées. C C, les tourillons.  
 6 & 7. Bague de fer sur laquelle passent la soie & le filé.  
 8. Arbre de l'arbre taillé en fusée. A, l'arbre. B B, les tourillons.  
 9. Cueilleux garnis de filé. A, le filé. B, la poulie. C C, la broche.  
 10. Mouffe des poids d'attirage. A, la mouffe. B B, les poulies. C C, les boulons. D, la bonde.  
 11 & 12. Support de l'arbre taillé en fusée. A A, les tenons. B B, les trous & entailles des tourillons.

TIREUR ET FILEUR D'OR.

3

- Fig. 13. Fusée. A A, les noix. B, le trou carré.  
 14. Grande poulie qui fait tourner l'arbre. A, la noix.  
 15 & 16. Hausses portant le support de la poulie d'enbas. A A, les trous des boulons.  
 17 & 18. Hausses taillées en consoles, portant le support de la grande roue. A A, les trous des boulons.  
 19. Crochet servant de conduit au filé. A, la tête. B B, les coudes. C, la pointe entrant dans la traversée de devant.  
 20, 21, 22 & 23. Boulons faits pour retenir le support de la petite roue. A A, les têtes. B B, les vis. C C, les écrous.  
 24. Bobine sur laquelle roule la corde des poids d'attirage. A, la bobine. B B, la broche.  
 25. Poids d'attirage. A, le poids. B, la corde.  
 26 & 27. Poulie des mouffes d'attirage. A A, les noix.  
 28 & 29. Boulons des mouffes d'attirage. A A, les têtes. B B, les tiges.  
 30, 31, 32 & 33. Boulons faits pour retenir les supports en consoles de la grande roue. A A, les têtes. B B, les vis. C C, les écrous.

PLANCHE XI.

- Fig. 1. Panneau. A A, les trous des cueilleux enroulés de la soie. B B, trous des vis à fixer les cueilleux.  
 2. Planche ou tablette à déposer les lames cavées. A A, les trous pour l'arrêter.  
 3. Autre tablette placée derrière la pièce qui porte les canons.  
 4. Fusée faite pour conduire le grand arbre taillé en fusée. A A, les noix. B, le trou de l'arbre.  
 5. Grande roue garnie de son arbre & manivelle. A, la grande roue. B, l'arbre. C, la fusée. D, la manivelle.  
 6. Manivelle. A, la clé. B, la tige. C, le manche.  
 7. Arbre. A, le carré de la manivelle. B, la tige. C, le carré de la fusée. D, le carré de la roue. E, le tourillon.  
 8. Bride pour arrêter l'arbre. A, la partie atée. B B, les trous pour l'arrêter.  
 9 & 10. Vis à tête à chapeau pour arrêter la bride. A A, les têtes. B B, les vis.  
 11. Cueilleux de soie. A, le cueilleux. B, la poulie. C, la corde. D D, les vis pour le fixer.  
 12. Cueilleux vu de côté. A A, le cueilleux garni de soie. B, la poulie.  
 13. Bobines faites pour conduire la soie dans les canons. A A, les bobines. B B, la broche. C C, les supports.  
 14 & 15. Vis à fixer les cueilleux de soie. A A, les têtes. B B, les vis.  
 16. Corde à fixer des cueilleux de soie. A, la partie enroulée autour de la poulie du cueilleux. B B, les parties enroulées autour des vis à fixer.  
 17. Cueilleux dégarnis.  
 18. Poulie du cueilleux.  
 19. Porte-poulie du renvoi de la corde à faire tourner l'arbre taillé en fusée. A, le porte-poulie. B, les poulies. C, le crampon à arrêter la corde de tirage.  
 20 & 21. Poulies de renvoi.  
 22 & 23. Boulons des poulies de renvoi. A A, les têtes. B B, les tiges.  
 24. Boulons de la poulie d'attirage. A, la tête. B, la tige.  
 25. Poulie d'attirage des poulies de renvoi.  
 26. Vis d'attirage des poulies de renvoi. A, la vis. B, la tête. C, la manivelle. D, la corde d'attirage.  
 27. Entretoisé des cueilleux de filé. A A, les tenons.  
 28. Grande roue. A A, les jantes. B B, les raies. C, le moyeux.

PLANCHE XII.

- Fig. 1. Support de la petite roue cavée. A, l'entaille du tourillon. B, l'entaille pour l'arrêter dans la traversée du devant.  
 2. Broche pour arrêter l'arbre de la petite roue cavée dans son support.  
 3. Petite roue cavée. A, la petite roue. B, les rainures. C, l'arbre. D D, les tourillons. E, la poulie.  
 4. Petite roue cavée. A, le moyeux. B B, les rainures.  
 5. Corde sans fin. A, le nœud.  
 6. Platine pour supporter le tourillon de l'arbre de la petite roue. A, le trou du tourillon. B B, les trous pour l'arrêter.  
 7. Poulie cavée de la petite roue. A, la partie cavée.  
 8. Boulon pour arrêter le support de la petite roue cavée dans la traversée du châssis. A, la tête. B, la vis. C, l'écrou.  
 9. Roquetin de lame. A, le canon. B, le roquetin dégarni. C, la poulie à fixer le roquetin. D, la poulie mobile. E, le support de la poulie de verre.  
 10. Poulie mobile du roquetin. A, le trou du canon. B B, les trous des vis à fixer le roquetin.  
 11. Roquetin garni de sa poulie. A, le roquetin. B, la poulie.  
 12. Vis à fixer le canon. A, la tête. B, la vis.  
 13. Canon.  
 14. Perle de verre pour empêcher la lame de toucher au canon. A A, les fils pour l'arrêter au canon.  
 15. Support de la poulie de verre. A, le support. B, la patte. C, la poulie de verre.  
 16. Corde à fixer les roquetins de lame. A, la partie enroulée autour de la poulie du roquetin. B B, les parties enroulées autour des vis.  
 17 & 18. Vis à fixer les roquetins. A A, les têtes. B B, les vis.  
 19. Support à patte des broches des cueilleux. A, la patte.  
 20. Boulon des poulies d'attirage des roquetins. A, la tête. B, la tige.  
 21. Poids d'attirage des roquetins de lame. A, le poids. B, la corde.  
 22. Poulie d'attirage des roquetins. A, la poulie. B, la coulisse. C, le pignon pour arrêter le poids.  
 23. Support de la poulie d'attirage. A, la mortaise. B B, les trous pour l'arrêter sur la pièce qui porte les canons.  
 24. Poulie d'attirage.  
 25. Coulisse de la poulie d'attirage. A, le trou du boulon.  
 26. Rouet à transporter le filé des cueilleux sur les bobines. A, la table. B B, les pieds. C, la roue. D, la manivelle. E E, les jumelles. F F, les contrefiches. G G, les supports des bobines. H H, les contrefiches des supports. I, bobine. K, la broche.  
 27. Bobine garnie. A, la bobine. B B, la broche.  
 28. Broche.  
 29. Bobine dégarnie.  
 30. Manivelle. A, la clé. B, la tige. C, le manche.  
 31. Dévidoir. A, le cueilleux garni. B B, la broche. C C, le châssis. D, la poignée ou manche.  
 32. Cueilleux garnis hors du dévidoir.  
 33. Châssis du dévidoir. A, la partie coudée. B, l'entaille de la broche du cueilleux. C, le coude. D, la mortaise. E, le manche.  
 34. Jumelle du dévidoir. A, l'entaille de la broche du cueilleux. B, le tenon. C, le trou pour le fixer sur le dévidoir.



Fig. 1.



Fig. 2.

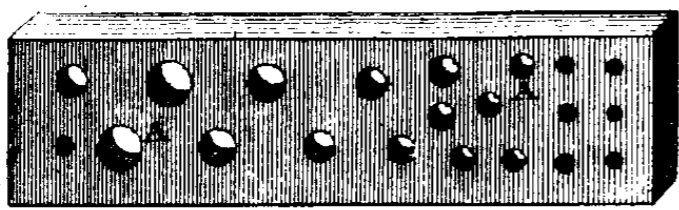

Fig. 3.

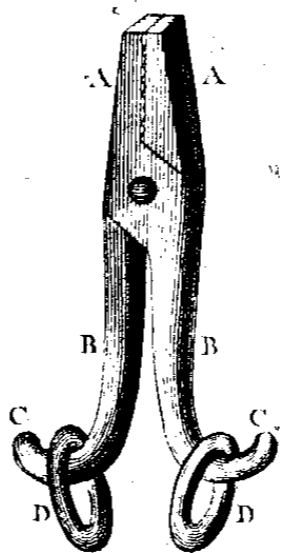

Fig. 4.

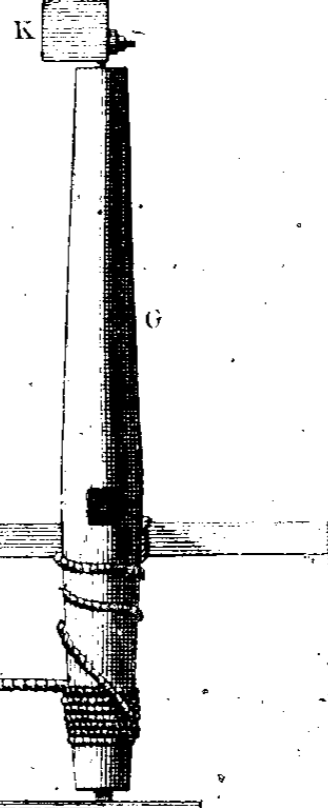
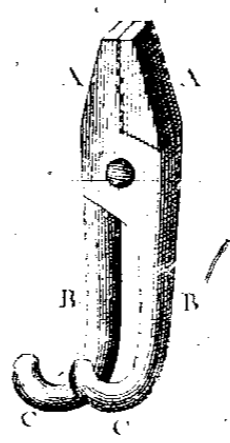

Fig. 5.

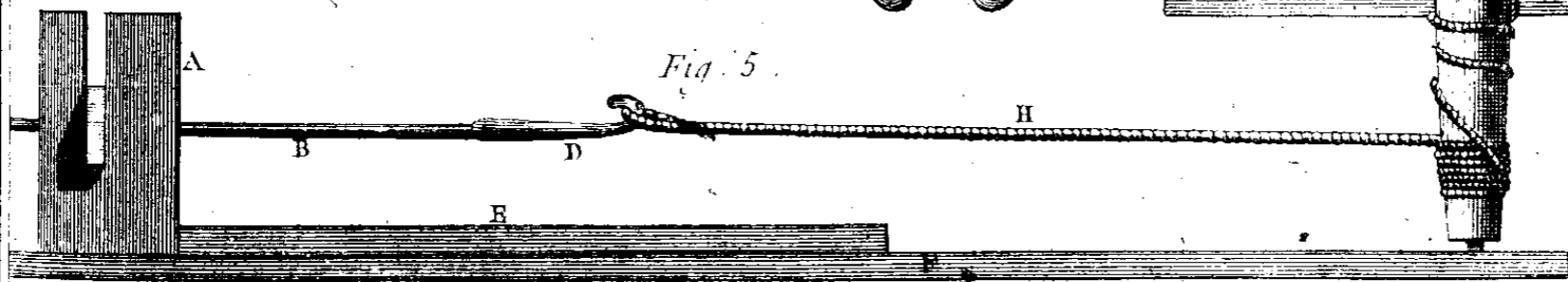

Fig. 6.

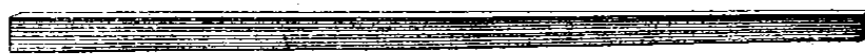
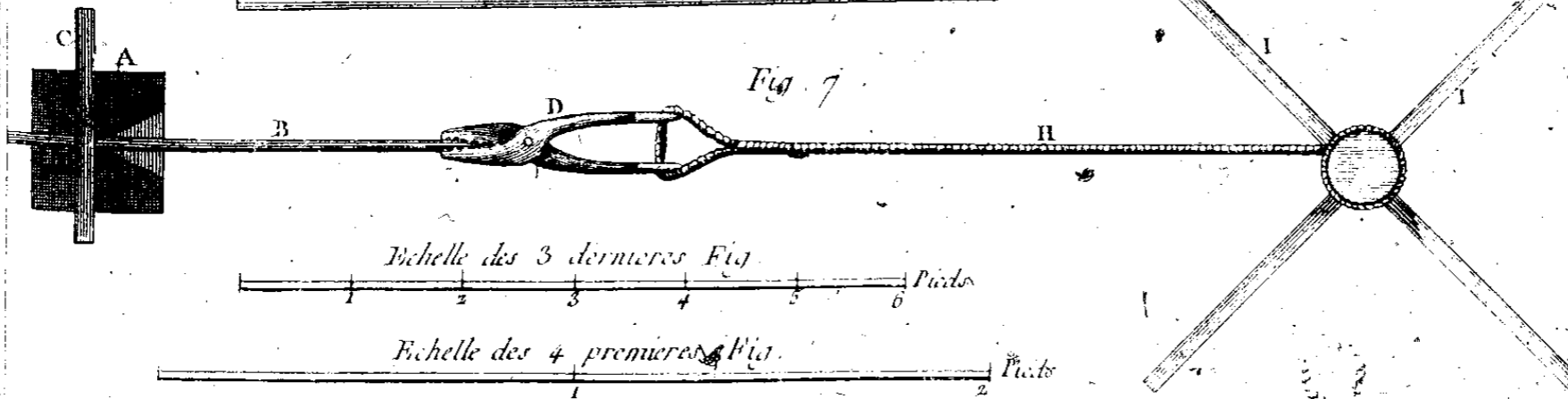
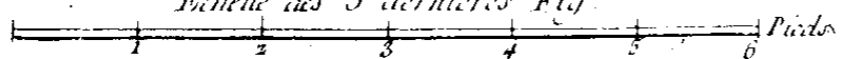

Fig. 7.



Echelle des 3 dernieres Fig.



Echelle des 4 premieres Fig.

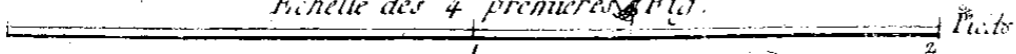

Lucelle Del.

Beaudouin Sculp.

# Tireur d'Or, Arque

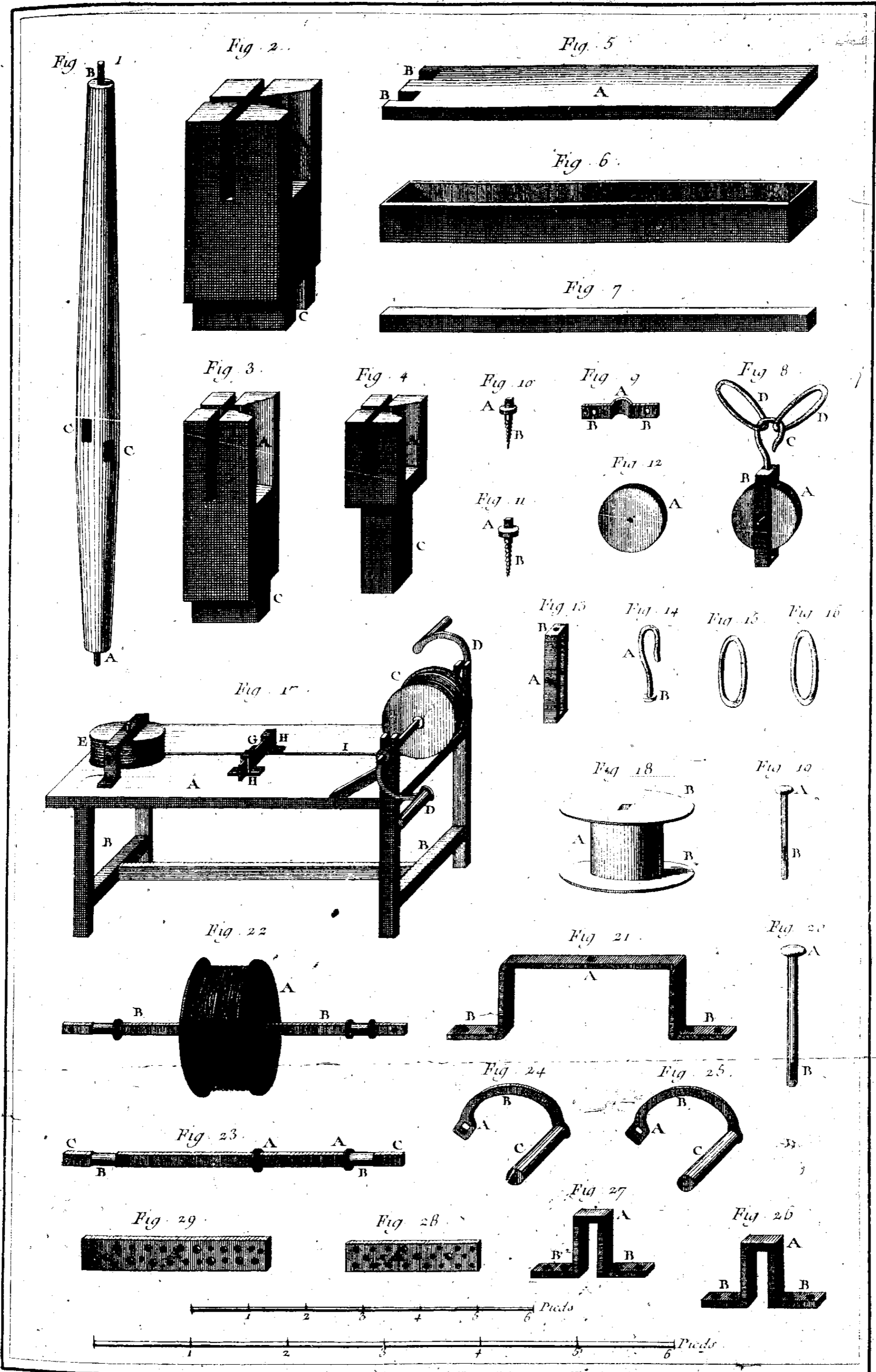

Lucelle Del.

Benard Fecit

*Fileur d'Or, Détails de l'Arguc et Moulins à tirer la Gavette*



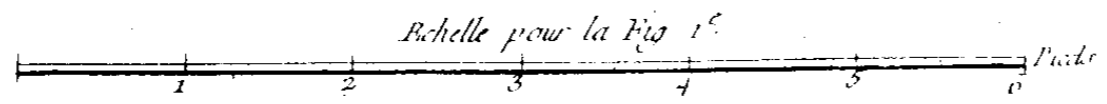
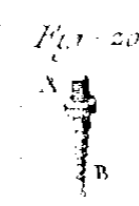
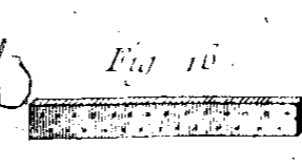
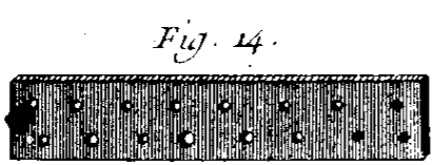
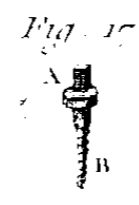
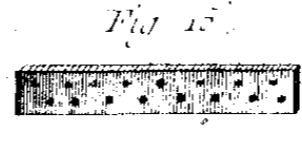
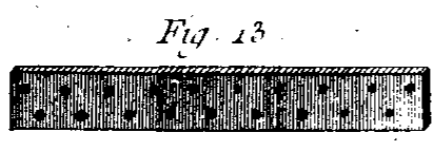
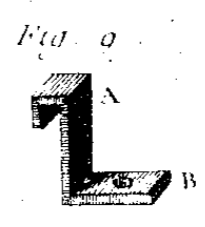
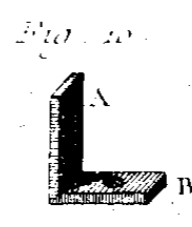
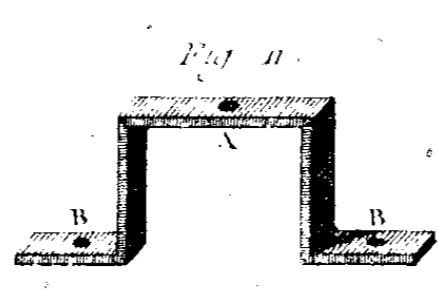
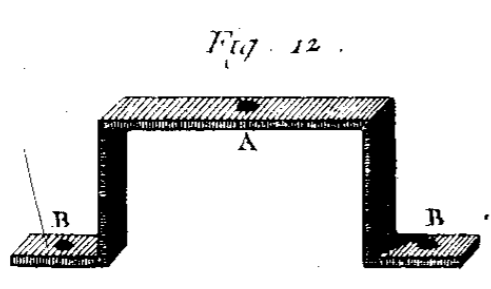
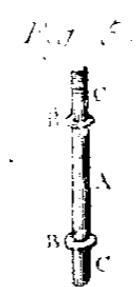
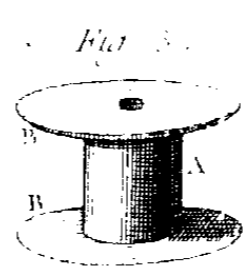
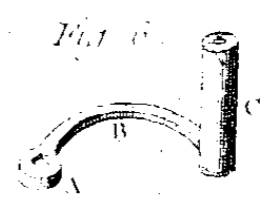
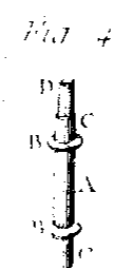
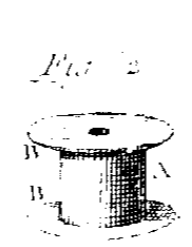
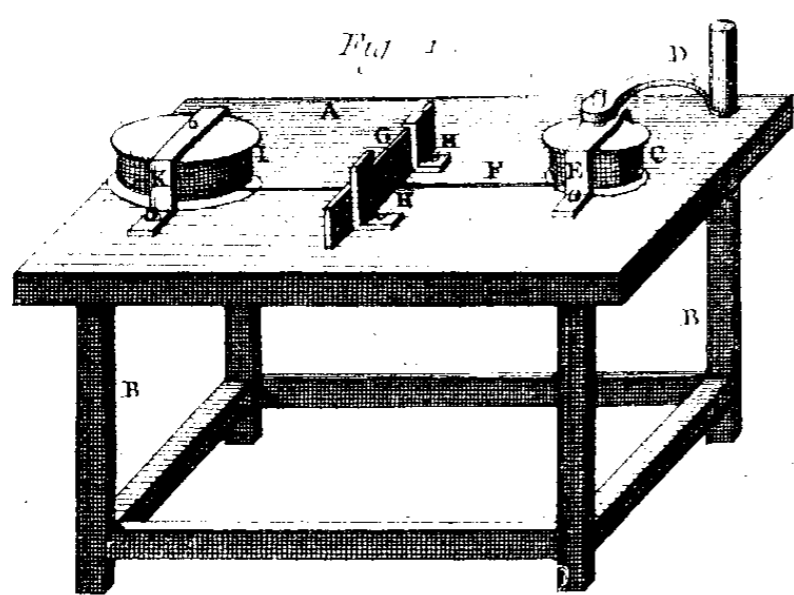

Lucotte del.

Benard fecit.

# Tireur d'Or, Moulins à tirer la Gavelle.

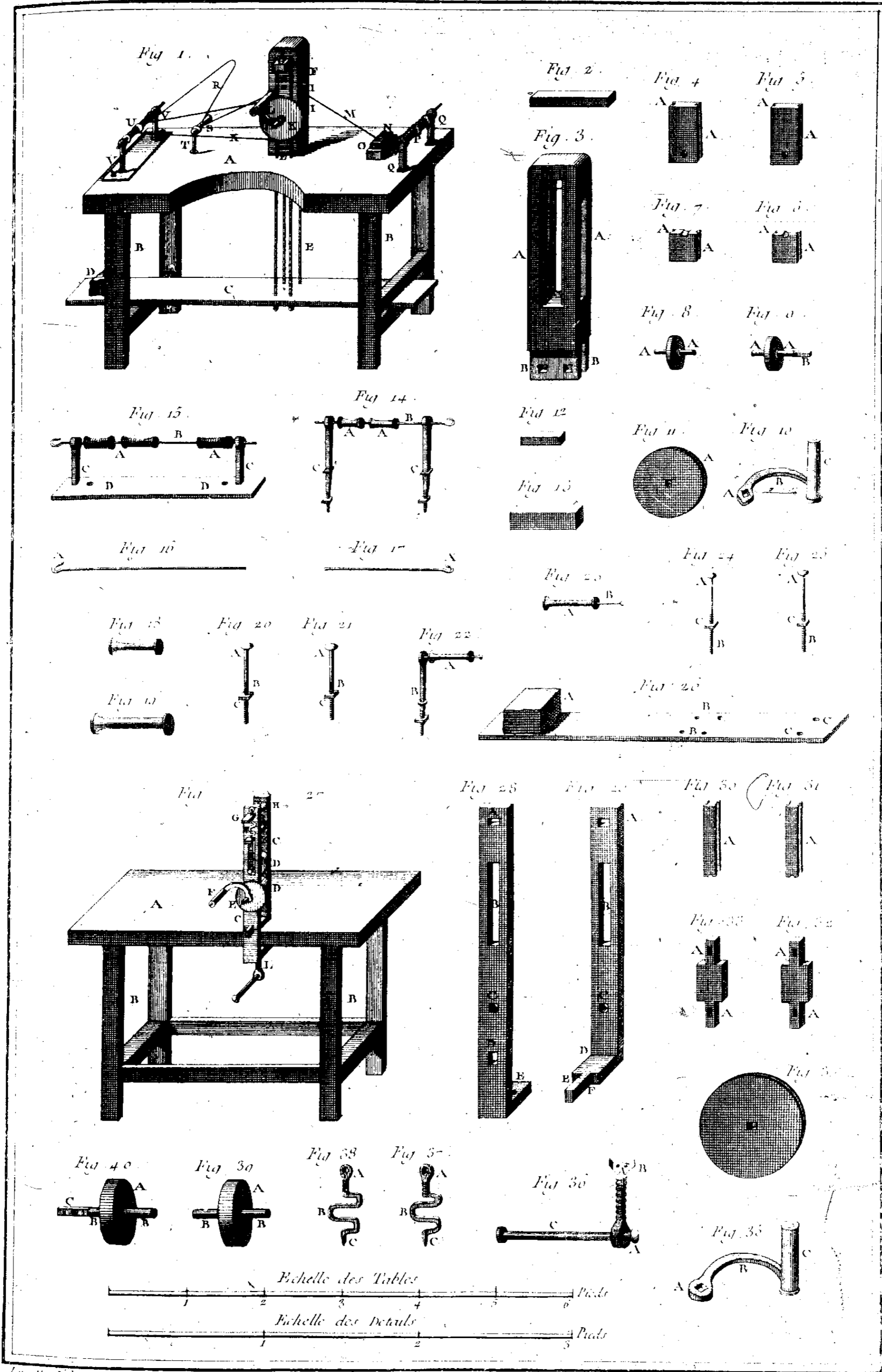

Lucette Del.

Benard fecit

# Tireur d'Or, Meulins à aplatur la Gavette

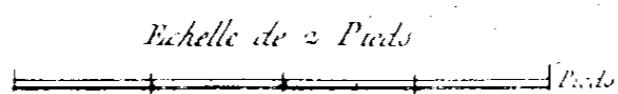
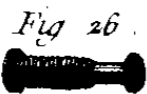
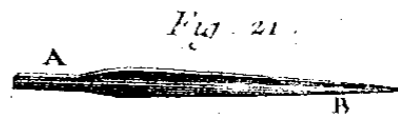
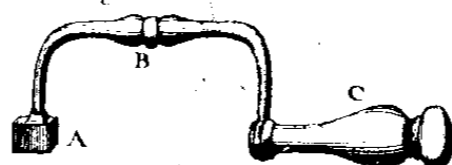
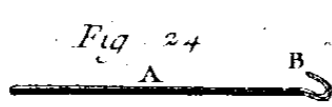
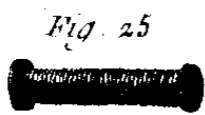
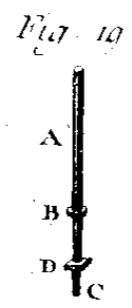
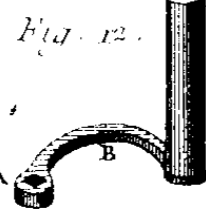
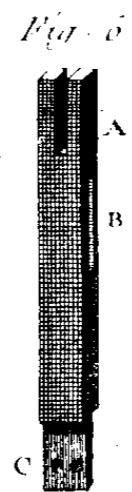
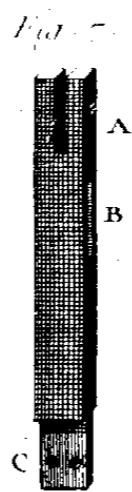
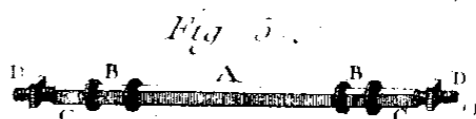
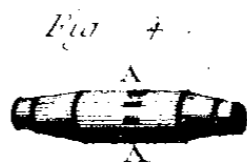
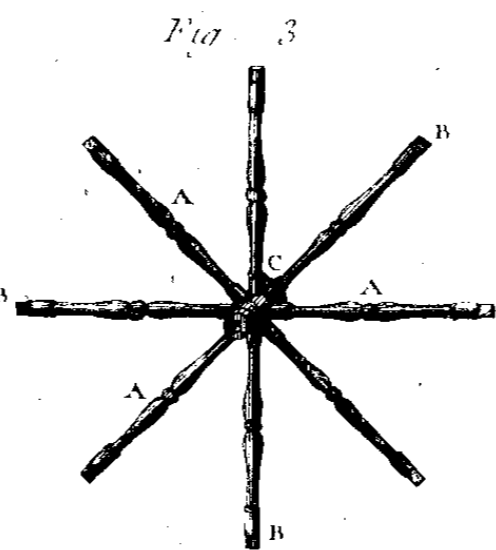
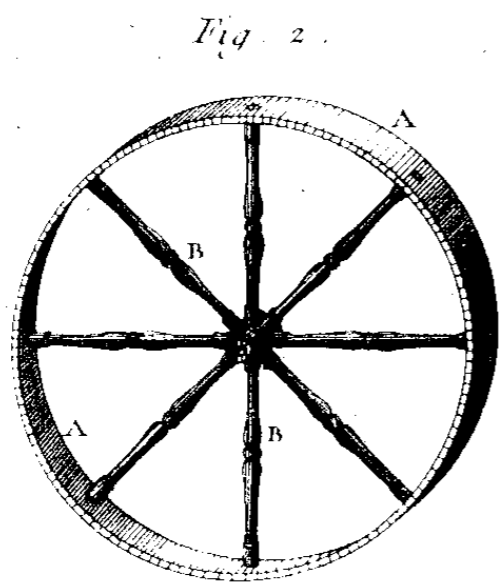
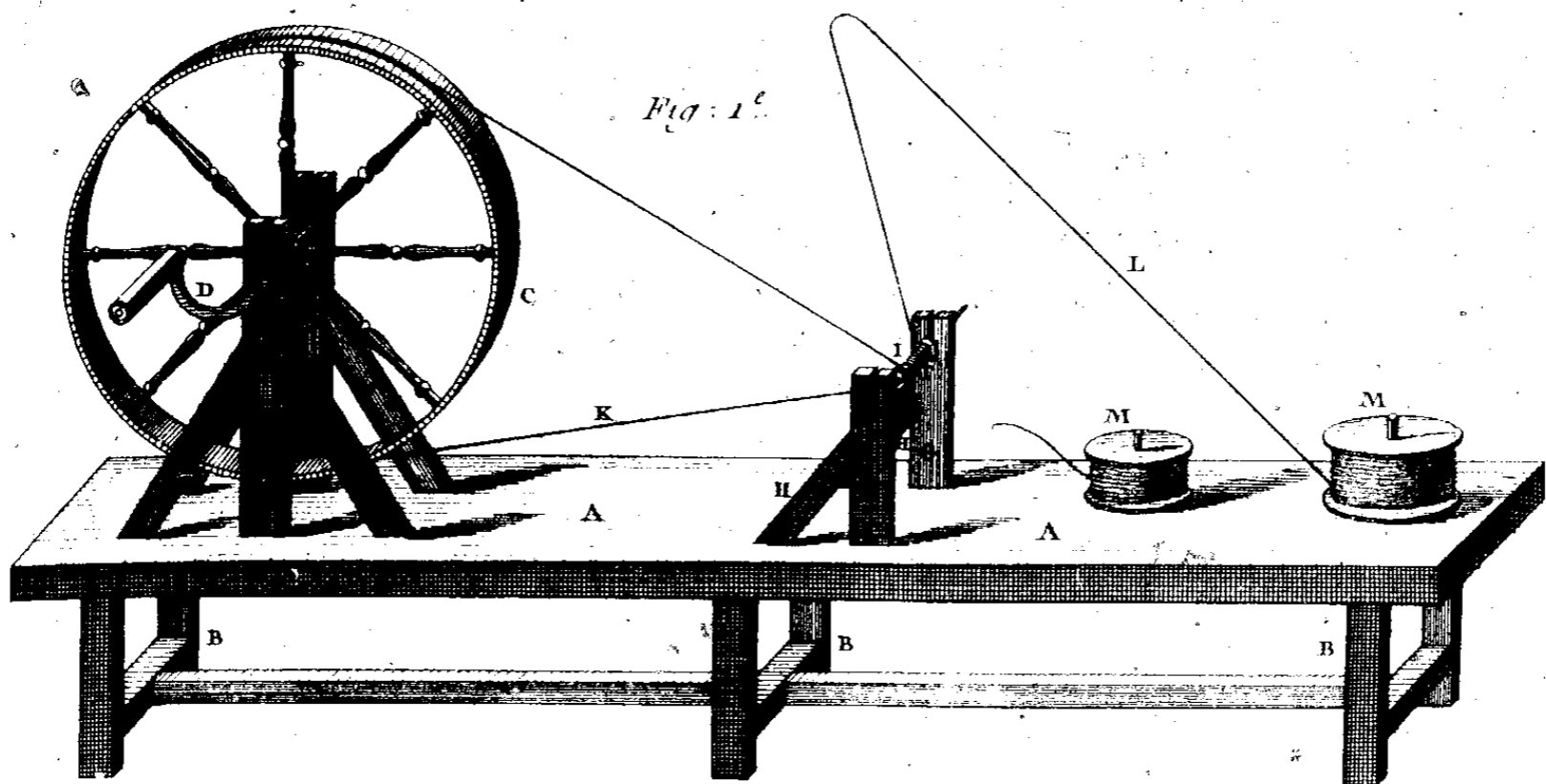

Luce Del.

Benard fecit

# Tireur d'Or, Rouet à tirer la bavette

Fig. 1

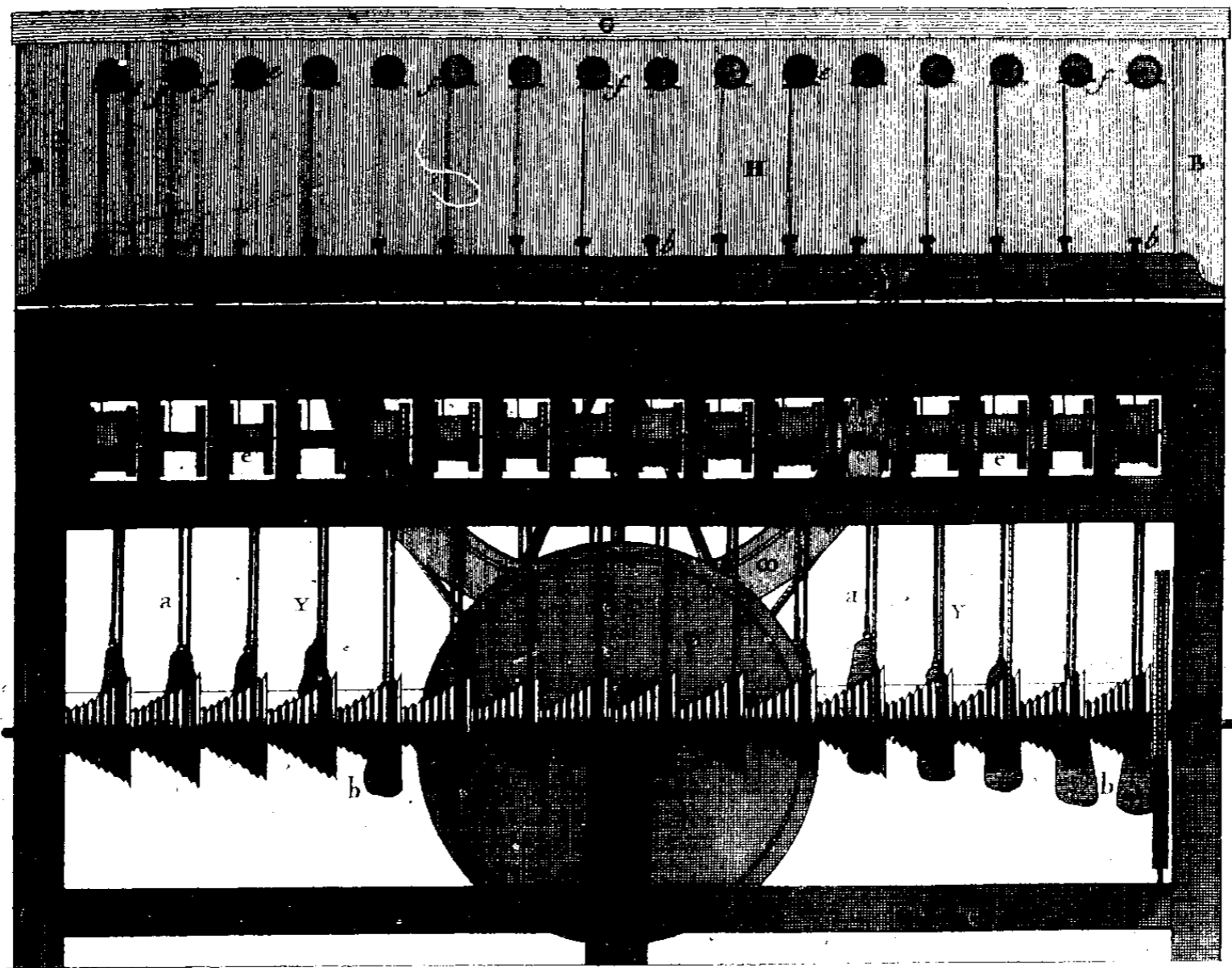
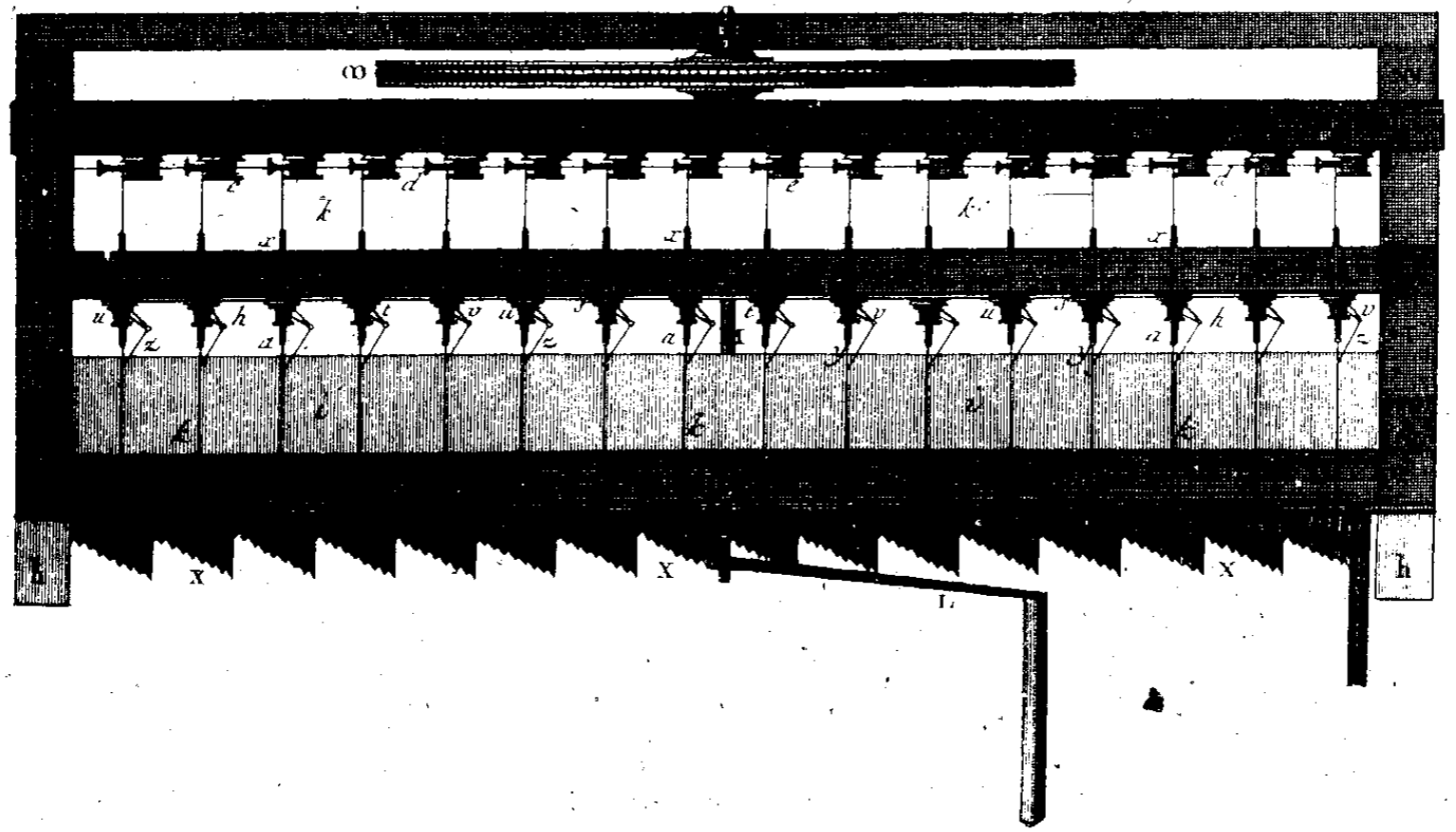

Fig. 2



Lucette Del.

Benard Fecit.

*Filteur D'Or, Rouet à seize Bobines*

Fig. 1.

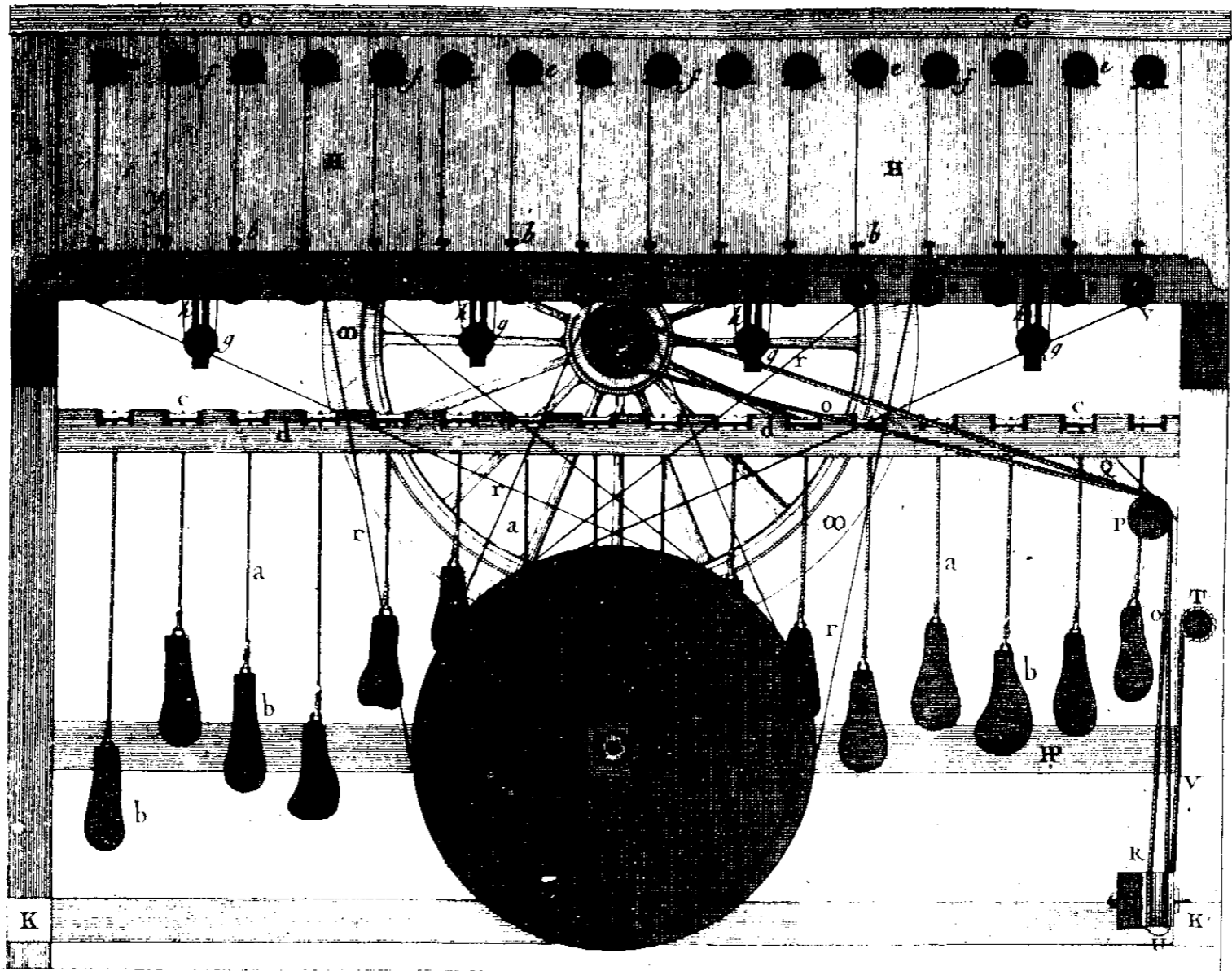
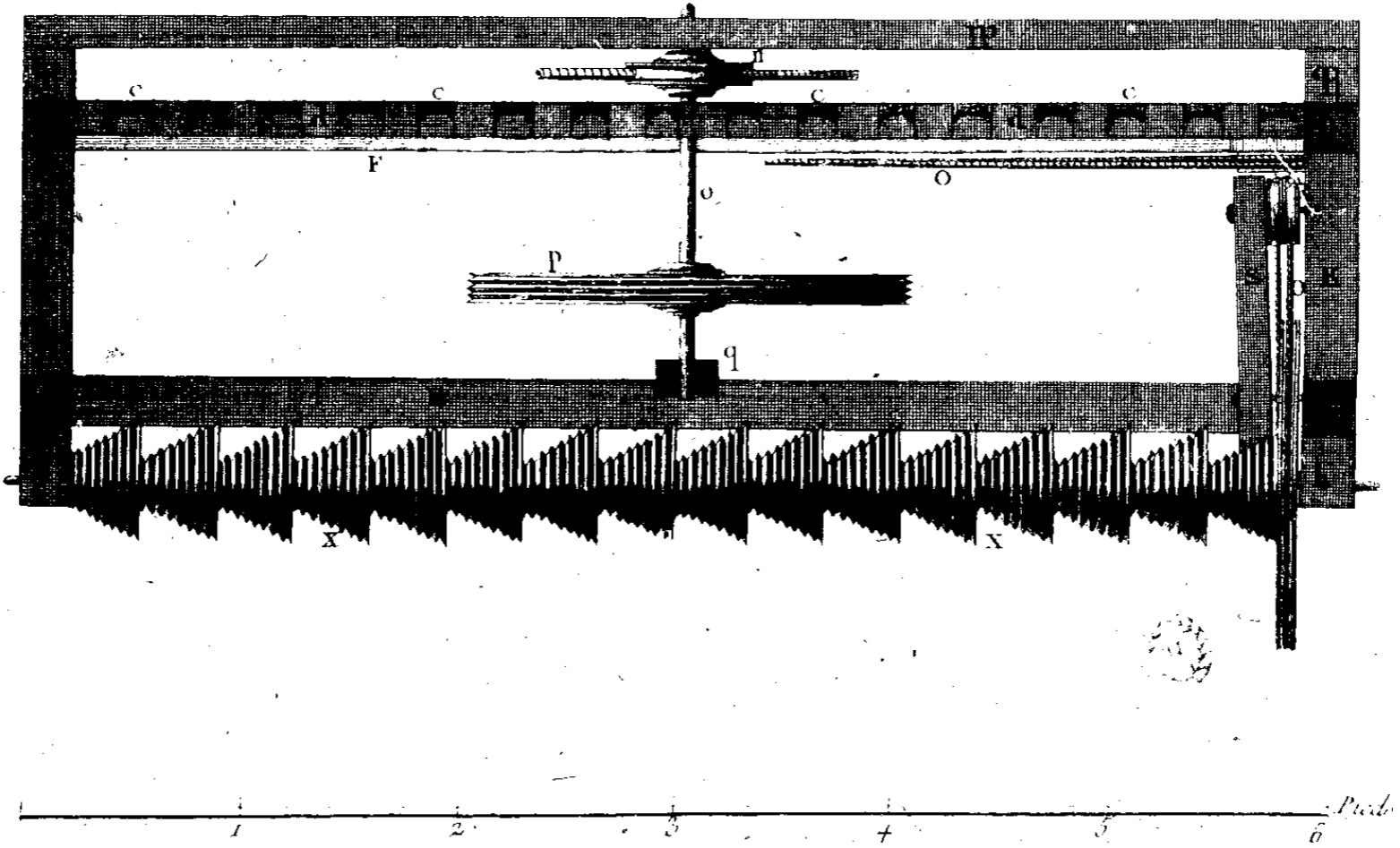

Fig. 2.



Lacotte del.

Benard fecit.

*Fileur D'Or, Rouet à seize Bobines*

Fig. 1.

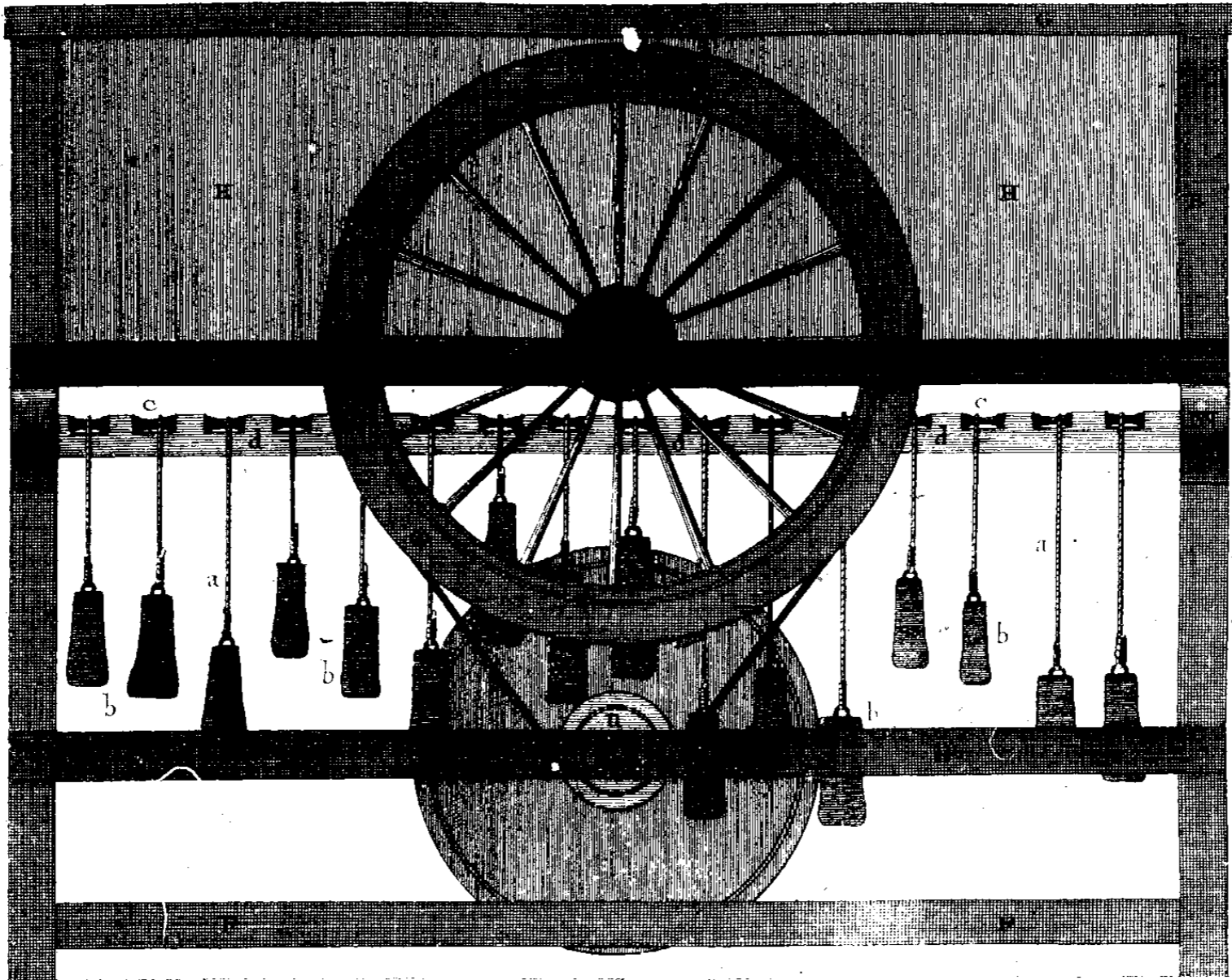
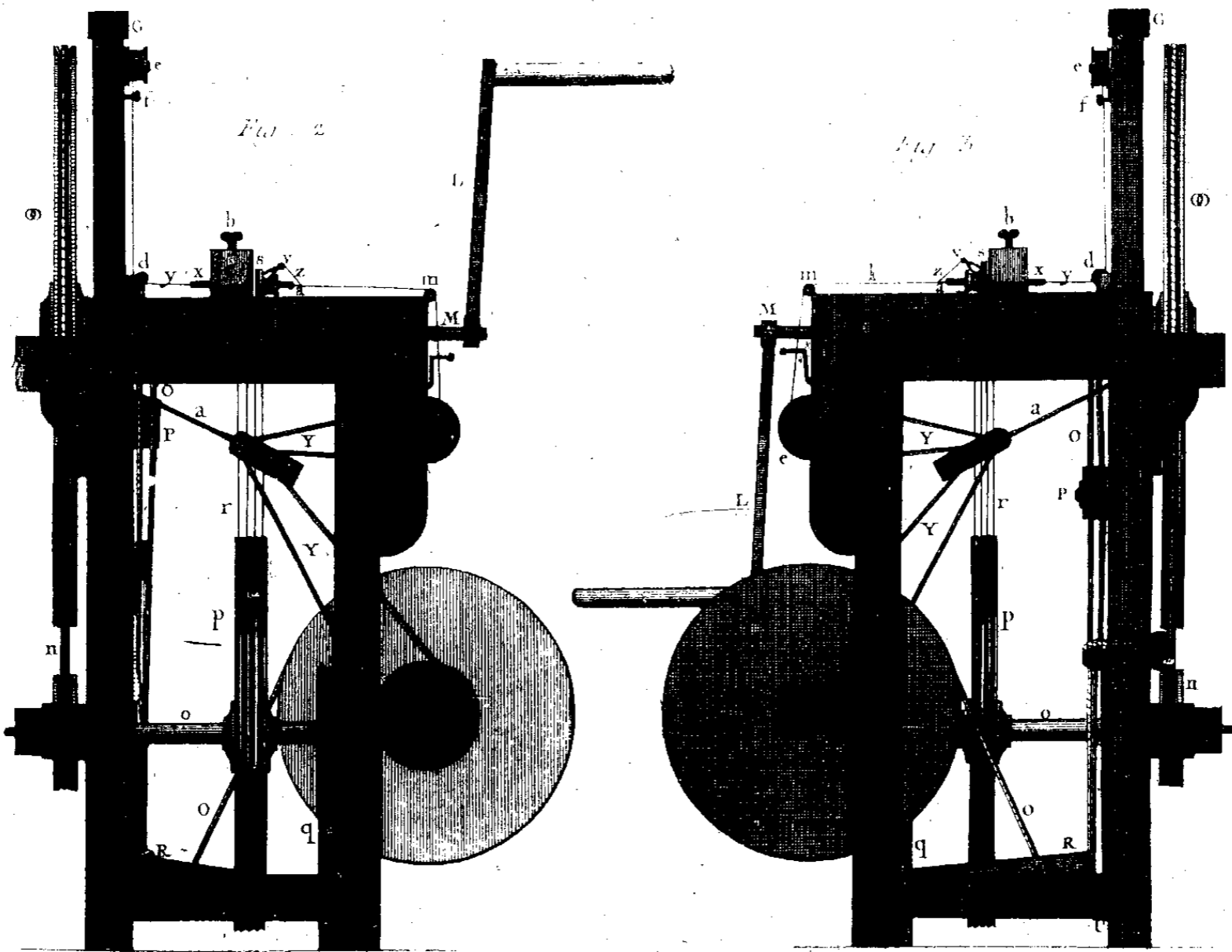

Fig. 2.

Fig. 3.



1 2 3 4 5 6 Puits

Mascetti del.

Benard fecit.

Fileur d'Or, Rouet à seize Bobines.

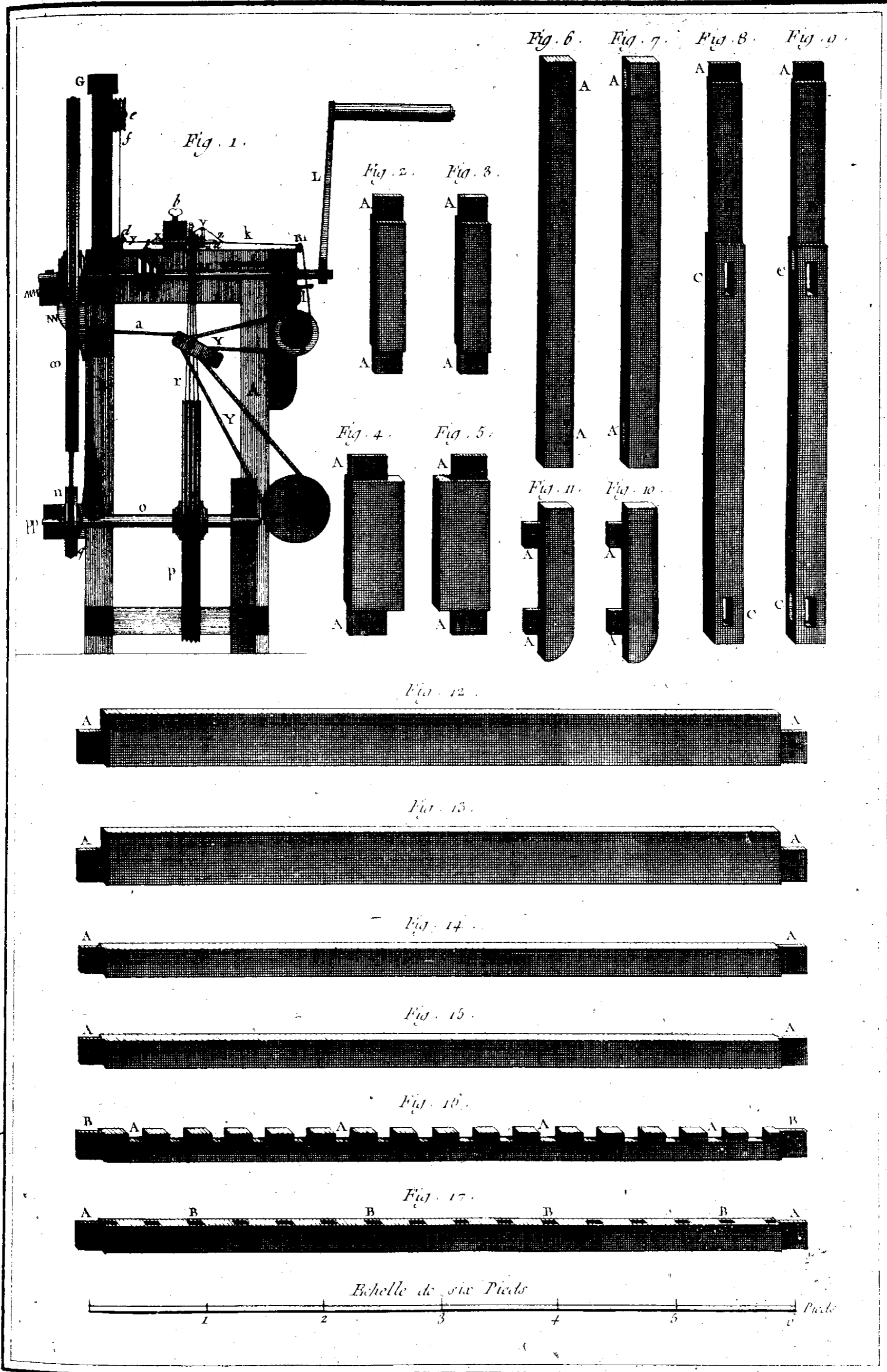

*Fileur d'Or, détails du Rouet à seize Bobines.*

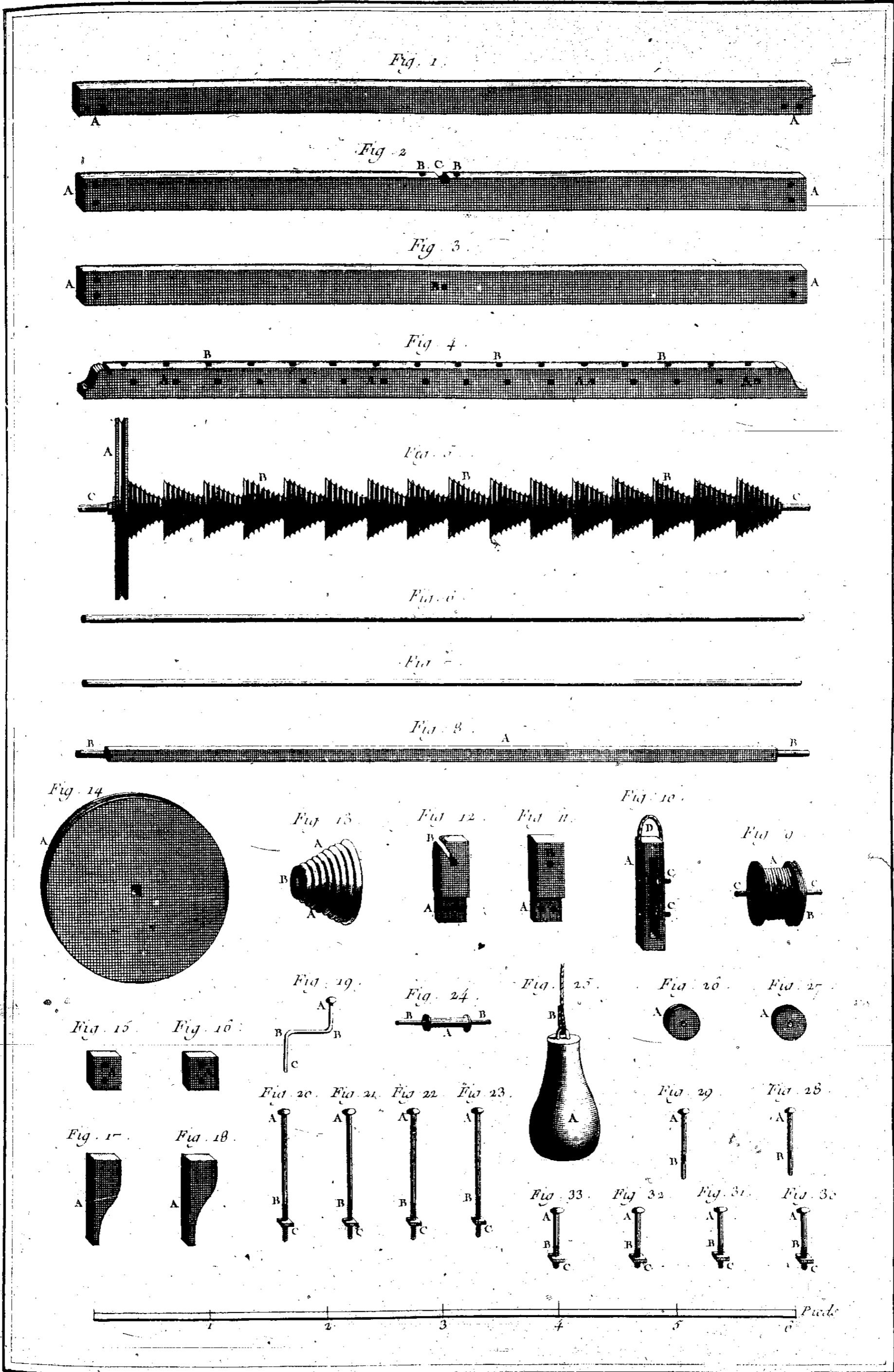

Lucotte Del.

Bernard Peul

*Eilleur d'Or, Détails du Rouet à seize Bobines.*



Fig. 1.

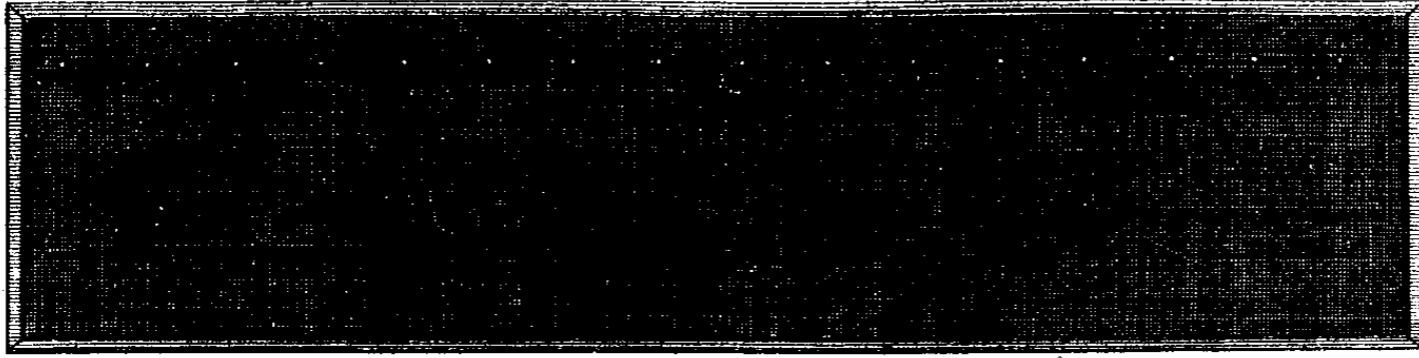
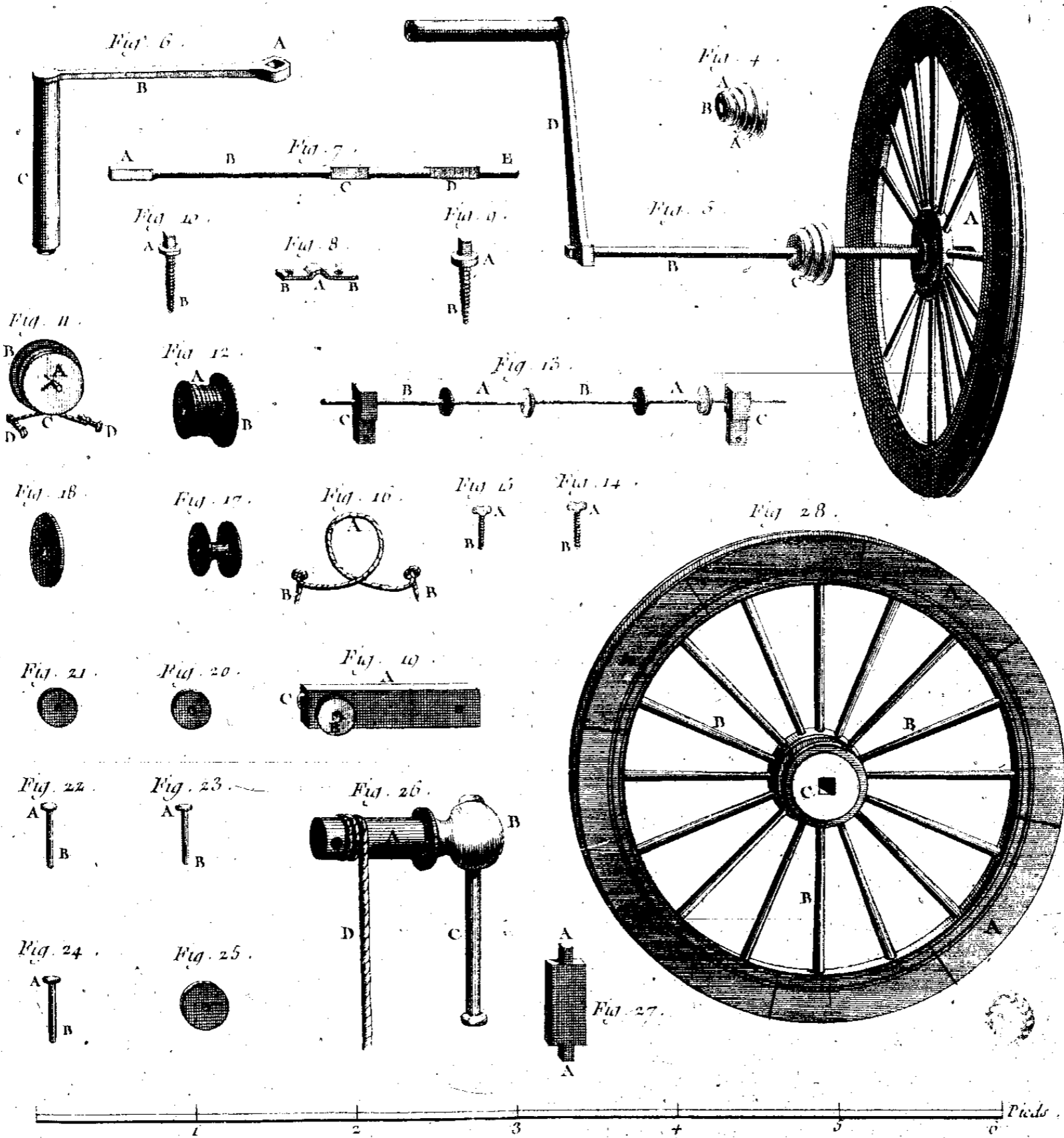
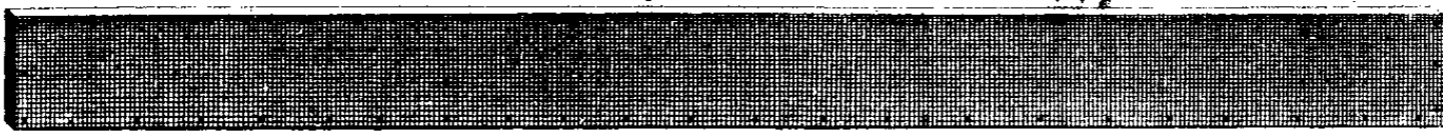

Fig. 2.



Fig. 3.



Jacotte Del.

Bonard fecit.

Fileur d'Or, Détails du Rouet à seize Bobines.

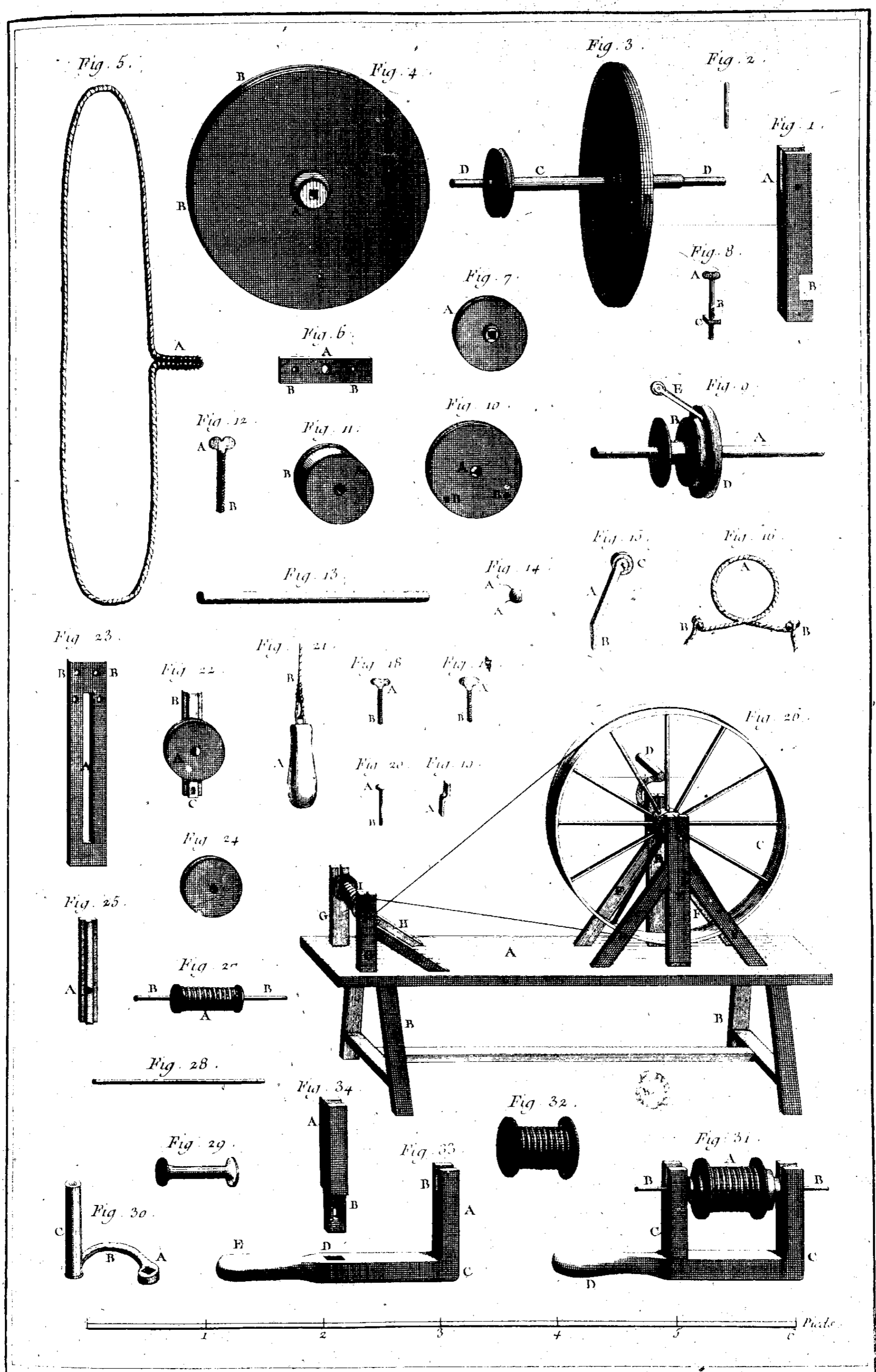

Lucotte del.

Benard. Fecit.

Fileur d'Or, Détails du Rouet à seize Bobines

# TONNELIER,

CONTENANT HUIT PLANCHES.

## PLANCHE I<sup>re</sup>.

LE haut de cette Planche représente un atelier où plusieurs ouvriers sont occupés à divers ouvrages de Tonnelerie; l'un en *a*, à préparer le méraïn sur le charpi avec la cochoire; un en *b*, à placer la douve sur la selle; un en *c*, à passer la douve sur la colombe; un en *d*, à monter un tonneau; un en *e*, à ferrer le tonneau avec le bâtissoir; un en *f*, à former la coche sur le cercle; un en *g*, à mettre des cercles avec le tiretoir ou tire-à-cercle; & un autre en *h*, à chasser des cercles avec le chaffoir.

- Fig. 1. Méraïn propre à faire une douve.  
 2. Douve arrondie.  
 3. Douve taillée. A, la partie du milieu disposée à faire le tonneau renflé.  
 4. Douves disposées pour bâtir un tonneau. A, le paquet des douves. B, la douve en contrefiche. C, le cercle.  
 5. La moitié du tonneau bâti. A, le paquet de douves. B, la douve en contrefiche. C C, les douves rangées. D, le cercle.  
 6. Tonneau bâti. A A, les douves retenues. B B, les cercles qui les retiennent.  
 7. Tonneau garni d'un bâtissoir propre à faire rapprocher les douves tendantes à se séparer. A A, les douves. B, le cercle. C, le bâtissoir. D, la corde du bâtissoir.  
 8. Tonneau bâti & retenu par quelques cercles. A A, les douves qui composent le tonneau. B B, les cercles.

## PLANCHE II.

- Fig. 1. Traversin destiné à faire un chateau, pièce du milieu du fond d'un tonneau. A A, sont les traces du compas qui marquent où il doit être coupé.  
 2. Traversin destiné à faire l'une des deux eslières, deuxième pièce du fond. A A, sont les traces du compas.  
 3. Traversin destiné à faire l'une des deux maîtresses pièces, dernière planche du fond. A, est la trace du compas.  
 4. Des traversins montés & tracés prêts à faire un fond. A A, la trace du compas.  
 5. Le fond monté & chanfriné prêt à être mis en place. A, le chateau. B B, les eslières. C C, les maîtresses pièces. D D, le chanfrin.  
 6. Fond composé de quatre pièces montées à l'extrémité d'un tonneau. A A, les chateaux. B B, les maîtresses pièces. C C, l'extrémité des douves du tonneau. D D, le cercle qui les retient.  
 7. Fond composé de cinq pièces. A, le chateau. B B, les eslières. C C, les maîtresses pièces. D D, l'extrémité des douves. E E, le cercle qui les retient.  
 8. Fond composé de six pièces. A A, les chateaux. B B, les eslières. C C, les maîtresses pièces. D D, l'extrémité des douves. E E, le cercle qui les retient.  
 9. Fond barré retenu de chaque côté par trois chevilles. A, le fond. B, la barre. C C, les chevilles.  
 10. Fond barré retenu de chaque côté par cinq chevilles. A, le fond. B, la barre. C C, les chevilles.  
 11. Fond barré retenu de chaque côté par dix chevilles. A, le fond. B, la barre. C C, les chevilles.  
 12. Barre prête à faire.  
 13. Barre faite. A A, les extrémités amincies.  
 14 & 15. Chevilles. A A, les têtes. B B, les pointes.  
 16. Joint appelé *clain* de deux morceaux de douves vues de profil. A, le joint.  
 17. Tonneau prêt à jabler; c'est faire la rainure du fond.

- Fig. 18. Tonneau monté de ses fonds barrés, relié en plein; A, le bondon. B B, les cercles du bouge. C C, les cercles du jable. D, la barre.  
 19. Tonneau monté de ses fonds barrés, relié tant plein que vuide. A, le bondon. B B, les cercles du bouge. C C, les cercles du jable. D, la barre.  
 20. Plusieurs douves réunies faisant voir la manière d'en faire les joints ou clains. A A, les joints ou clains.  
 21. Cercle à faire.  
 22. Cercle mis de longueur.  
 23. Cercle coché. A A, les coches.  
 24. Cercle coché & ajusté.  
 25. Cercle lié. A A, les liens.  
 26. Cercle appelé *sommier*; ce sont deux cercles liés ensemble. A A, les liens.  
 27. Cercle coché & préparé à être noué. A A, les coches.  
 28. Cercle noué, la pression des deux extrémités l'une sur l'autre le retient.

## PLANCHE III.

- Fig. 1. Petit baquet en cœur à placer sous les pièces. A, la goulotte.  
 2. Autre petit baquet en cœur servant d'entonnoir. A, la goulotte. B, le canon.  
 3. Seau. A, l'anse. B B, les oreillons.  
 4. Petite fontaine. A, l'anse. B, la canule. C, le couvercle.  
 5. Baril à vinaigre. A, la canule. C, le couvercle.  
 6. Broc préparé & cercle. A A, les cercles.  
 7. Broc fait. A, l'anse.  
 8. Autre broc plus petit. A, l'anse.  
 9. Petit baquet ou petit couvercle à liver. A A, les anses.  
 10. Timette à beurre fondu, ou viande mée. A A, les anses.  
 11. Baratte propre à battre le beurre. A, le couvercle ou bouchon. B, le manche du bat-beurre.  
 12. Pipe à eau-de-vie ou tonneau à huile contenant 5 ou 6 pintes.  
 13. Bouge servant dans les ports de mer pour connoître le lieu où l'ancre a été jetée.  
 14, 15 & 16. Barils à olive, les plus petits à moutarde.  
 17. Autre bouge servant dans les ports de mer.  
 18. Baignoire, cave à prendre le bain.  
 19. Cave en tinette propre aux raisins ou aux viandes salées.  
 20. Cave propre aux raisins ou aux lessives.  
 21. Cave carrée retenue par des barres & traverses. A A, les barres. B B, les traverses.

## PLANCHE IV.

- Fig. 1. Patron ou crochet servant de modèle pour arrondir les douves. A, le crochet. B, la partie ceintrée, *fig.*  
 2. Patron ou crochet de baignoire ou tinette. A A, les crochets. B B, les parties ceintrées.  
 3. Autre patron ou crochet plus petit. A, le crochet. B, la partie ceintrée.  
 4. Jabloire pour les rainures des caves. A, la platine immobile. B, la platine mobile. C C, les quarrés. D, le fer. E, le coin. F, la lumière.  
 5. Platine mobile de la jabloire. A A, les trous des quarrés. B, la lumière de fer.  
 6. Platine immobile de la jabloire. A A, les trous des quarrés.  
 7 & 8. Quarrés des jabloires. A A, les trous pour arrêter la platine immobile.  
 9. Fer de la jabloire. A, le taillant. B, la tête.  
 10. Coin du fer de la jabloire. A, la tête.  
 11. Coin des quarrés de la jabloire. A, la tête.  
 12. Coin du quarré de la jabloire à tonneau. A, la tête.

## T O N N E L I E R.

- Fig. 13.** Jabloire à tonneau. A, la platine. B, le carré. C, le coin.
14. Platine de la jabloire. A, le trou du carré.
  15. Carré de la jabloire. A, la languette.
  16. Piece d'entrée. A, les dents. B, la platine. C C, les pointes.
  17. Autre jabloire à tonneau. A, la platine. B, le carré. C, le coin. D, le fer. E, le coin du fer.
  18. Fer de la jabloire. A, la tête. B, le taillant.
  19. Coin du fer. A, la tête.
  20. Coin du carré de la jabloire. A, la tête.
  21. Carré de la jabloire. A, le trou du fer.
  22. Grand utinet ou maillet pour les grandes cuves. A, le maillet. B, le manche.
  23. Petit utinet ou maillet pour les tonneaux. A, le maillet. B, le manche.
  24. Tiretoir ou tire-à-barrer propre à cercler les tonneaux. A, le crochet de fer. B, le manche. C, la ferrure du bout.
  25. Autre tiretoir ou tire-à-barrer propre à cercler les cuves. A, le crochet de fer. B, l'anneau. C, le manche.
  26. Scie à main. A, la scie. B, le manche.
  27. Grande scie. A, le fer. B, le montant simple. C, le montant à manche. D, la traverse. E, la corde. F, le garreau.
  28. Perçoir. A, le vilebrequin. B, la meche à pointe.
  29. Autre perçoir. A, le vilebrequin. B, la meche.
  30. Etanchoir, espece de couteau à poser des étoupes. A, la lame. B, le manche.
  31. Foret. A, le perçoir. B, le manche.
  32. Barroir ou ville à barrer. A, la ville. B, la tige. C, le manche.
  33. Bondonniere. A, le perçoir. B, la tige. C, le manche.

### P L A N C H E V.

- Fig. 1.** Serpe ou cochoir. A, la lame. B, le manche.
2. Autre serpe ou chauchoir. A, la lame. B, le manche.
  3. Doloire servant à doler le méraïn. A, la lame. B, le taillant. C, la douille. D, le manche.
  - 4 & 5. Planes rondes propres à unir les tonneaux intérieurement. A A, les taillans. B B, les manches.
  6. Assette, essàite ou hachette propre à arrondir l'intérieur des cuves & tonneaux. A, la tête. B, le taillant. C, le manche.
  7. Petite essàite. A, le taillant. B, le manche.
  - 8 & 9. Chaffoir propre à chasser les cercles. A A, les têtes.
  10. Maillet. A, la masse. B, le manche.
  11. Contre à fendre le méraïn. A, la lame. B, le manche.
  12. Mailloche à frapper sur le contre. A, la mailloche. B, le manche.
  13. Tirefond. A, la tête. B, la vis.
  14. Jauge, cercle de fer servant de mesure pour les tonneaux: il en est de plusieurs grandeurs.
  15. Cercle de fer à vis, dont le diametre peut l'augmenter ou le diminuer à volonté. A, la vis à écrou. B B, les cercles à patte. C, la cerce à canon. D, la cerce à broche. E E, les viroles.
  16. Le même cercle vu d'un autre sens. A, la vis. B B, les cercles à patte. C, la cerce à canon. D, la cerce à broche. E E, les viroles. F, le crochet plat.
  17. Cerce à canon. A, la cerce. B, le canon. C, le crochet. D, le crampon.
  18. Cerce à broche. A, la cerce. B, la broche. C, le crochet. D D, les trous du crampon.
  19. Fendoir propre à fendre l'osier en trois. A, la partie triangulaire. B, le manche.
  20. Pince plate. A A, les mors. B B, les branches.
  21. Tenailles ou triquipises. A A, les mors. B B, les branches.
  22. Pincés carrées. A A, les mors. B B, les branches.
  23. Viroles du cercle à vis.
  - 24 & 25. Cercés à pattes du cercle à vis. A, le bouchon. B B, les pattes. C C, les crochets.
  - 26 & 27. Mandrins à faire les bondons. A A, les pointes.
  28. Ecrou du boulon du cercle à vis.

- Fig. 29.** Crochet plat. A, le crochet. B, la patte.
30. Clé à écroux. A, la clé. B, le manche.
  - 31, 32, 33 & 34. Follets de différentes grandeurs.
  35. Bondon préparé.
  - 36 & 37. Bondons faits.

### P L A N C H E V I.

- Fig. 1.** Pile de cercle contenant plusieurs rouelles composées chacune de quatre cercles en largeur & six en hauteur. A, les liens.
2. Botte d'osier fendu en trois, composé de cent cinquante brins. A A A, les liens.
  3. Selle à rogner. A, la fourche. B, le tronc. C C, les branches. D D, les montans latéraux. E, le montant du milieu. F, la traverse.
  4. Selle à tailler ou cheval. A, le banc. B B, les échancrures. C C, les piés. D, la piece mobile. E, la tête de la piece mobile. F, la cheville de la piece mobile. G, la tablette. H, le point d'appui denté.
  5. Colombe, grande varlope renversée. A, la colombe. B B, les piés. C, la lumiere. D, le fer. E, le coin.
  6. Bâtissoir à vis pour les cuves. A A, les montans. B, la traverse immobile à écroux. C, la traverse mobile. D, la traverse du point d'appui. E, la corde. F, la vis. G, le levier de la vis.
  7. Bâtissoir à treuil pour les tonneaux. A A, les montans. B, la traverse droite. C, la traverse ceintrée. D, le treuil. E, la corde. F, le levier.
  8. Compas à ressort. A, le ressort. B B, les pointes. C, la vis.
  9. Compas à quart de cercle. A, la tête. B B, les pointes. C, le quart de cercle.
  10. Traverse ceintrée du bâtissoir à treuil.
  11. Treuil du même bâtissoir. A A, les trous des leviers. B B, les tourillons.
  12. Traverse droite du même bâtissoir. A A, les mortaises.
  - 13 & 14. Montant du même bâtissoir. A A, les tenons.
  15. Corde du bâtissoir à vis. A, le garrot. B, le noeil.
  16. Vis du même bâtissoir. A, la vis. B, le touret. C, le levier.
  - 17 & 18. Montans du même bâtissoir. A A, les tenons.
  19. Traverse mobile du même bâtissoir.
  20. Traverse immobile du point d'appui du même bâtissoir. A, le point d'appui. B, le tronc par où passe la corde. C C, les mortaises des montans. D, la partie ceintrée.

### P L A N C H E V I I.

- Fig. 1.** Pompe, espece de siphon fait pour transporter les liqueurs. A, le tuyau d'aspiration. B B, le tuyau de conduite. C, la capsule.
2. Copeau de bois de hêtre fait pour épurer & clarifier le vin.
  3. Jauge à construire les tonneaux.
  4. Petit poulain, espece de traîneau pour descendre les pieces en cave. A A, les barres. B B, les traverses.
  5. Billot à doler. A, le billot. B B, les hausses. C, la demi-hausse. D D, les piés.
  6. Sergent. A, la tige. B, le crochet immobile. C, le crochet mobile.
  7. Grand poulain pour monter ou descendre les tonnes. A A, les barres. B B, les traverses.
  8. Grand poulain à moulinet. A A, les barres. B B, les supports. C, le moulinet. D D, les vis.
  - 9 & 10. Barres du poulain à moulinet. A A, les barres. B B, les supports à patte. C C, les boulons pour les arrêter.
  11. Charpi ou tronchet, espece de billot à doler. C'est un vieux moyeu de roue de voiture. A, le moyeu. B, la hausse. C C, les piés. D, le point d'appui. E E, les entretoises.

T O N N E L I E R.

- Fig. 12. Rabot. A, la lumiere. B, le fer. C, le coin.
- 13. Coin du rabot.
- 14. Fer du rabot. A, le taillant. B, la tête.
- 15. Plane. A, la lame. BB, les manches.
- 16. Plane pour les parties creuses. A, la lame. BB, les manches.
- 17 & 18. Support du grand poulain à moulinet. AA, les trous des tourillons du moulinet. BB & C, les trous pour les arrêter.
- 19 & 20. Leviers du moulinet du grand poulain.

P L A N C H E V I I I.

- Fig. 1. Mouffes montées propres à monter & descendre les tonnes & tonneaux en cave par les trappes. A, la mouffe supérieure. B, l'effe. C, la mouffe inférieure. D, le cordage. E, le barreau. F, la tonne ou tonneau.
- 2. Effe de la mouffe.
- 3. Mouffe supérieure. A A, les boucles. B B, les mortaises des poulies.
- 4. Mouffe inférieure. A A, les crochets. B B, les mortaises des poulies.
- 5 & 6. Poulies des mouffes.
- 7 & 8. Boulons des poulies. A A, les têtes. B B, les tiges.

- Fig. 9. Ferrure de la mouffe supérieure. A A, les boucles.
- 10. Ferrure de la mouffe inférieure. A A, les crochets.
- 11. Cordage ou cable enroulé.
- 12. Maniere de descendre ou monter les pieces avec un seul cordage. A, le cordage. B, le nœud coulant. C C, les crochets. D, la piece.
- 13 & 14. Crochet à boucler les pieces. A A, les crochets. B B, les trous pour le passage du cordage.
- 15. Profil.
- 16. Elévation latérale.
- 17. Plan d'un haquet, petite voiture à transporter les pieces. A, l'effieu de bois ou de fer. B, l'échantignole. C C, les brancards. D D & E, les traverses. E E, les supports du moulinet. F, le timon. G, la traverse.
- 18. Effieu de fer. A, l'effieu. B B, les tourillons. C C, les vis à écrou.
- 19. Effieu de bois. A, l'effieu. B B, les tourillons. C C, les effes.
- 20. Moulinet. A, le treuil. B, le quarré. C C, les tourillons.
- 21. Le haquet vu en perspective. A, la traverse. B, le timon. C C, les brancards. D D & E, les traverses. E, le moulinet. F, l'effieu. G G, les roues.
- 22 & 23. Leviers du moulinet.

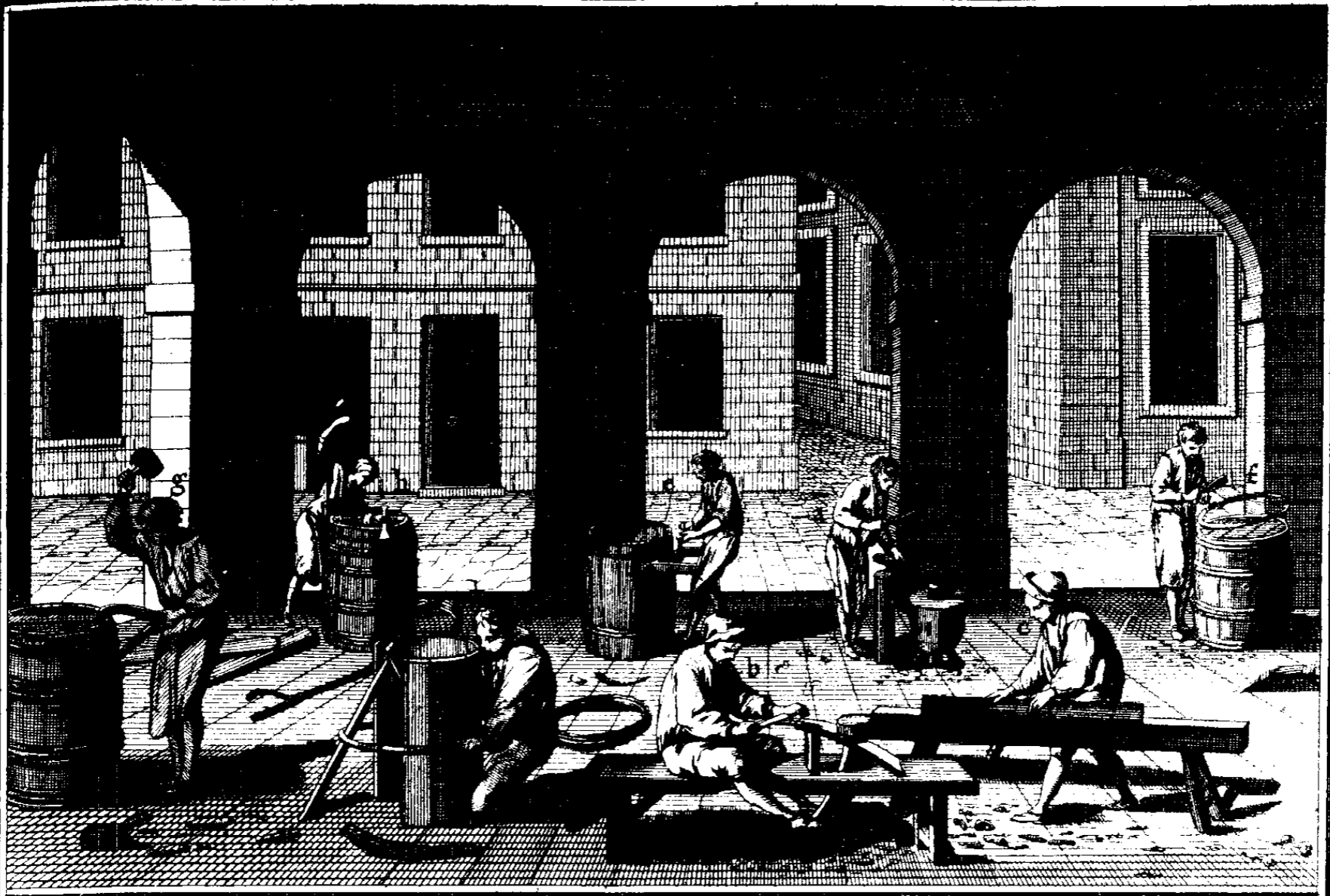

Fig. 1.

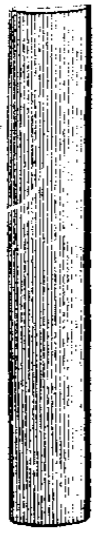

Fig. 2.



Fig. 3.

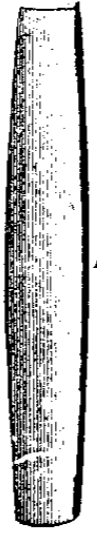

Fig. 4.

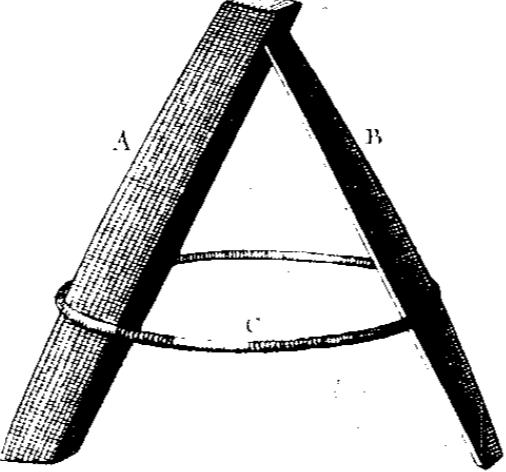

Fig. 5.

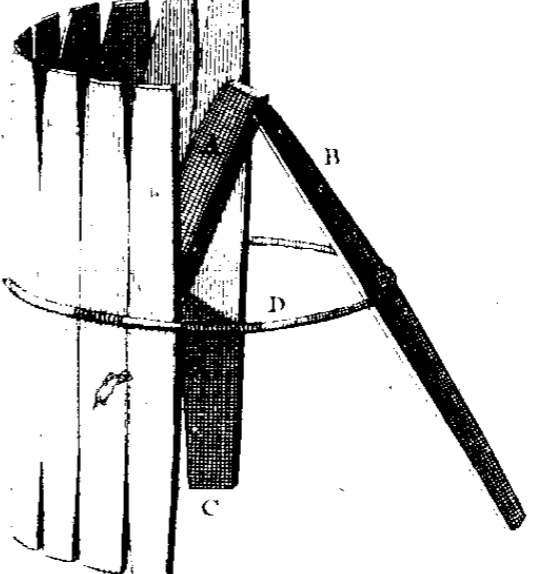

Fig. 8.

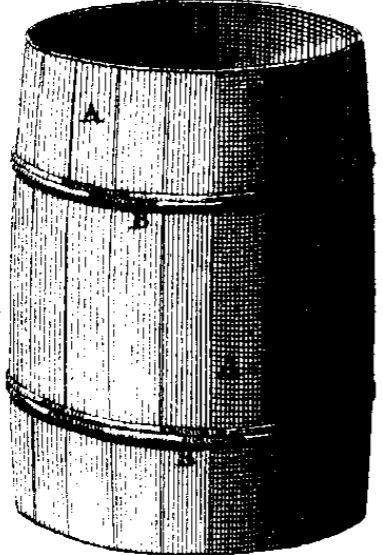

Fig. 7.

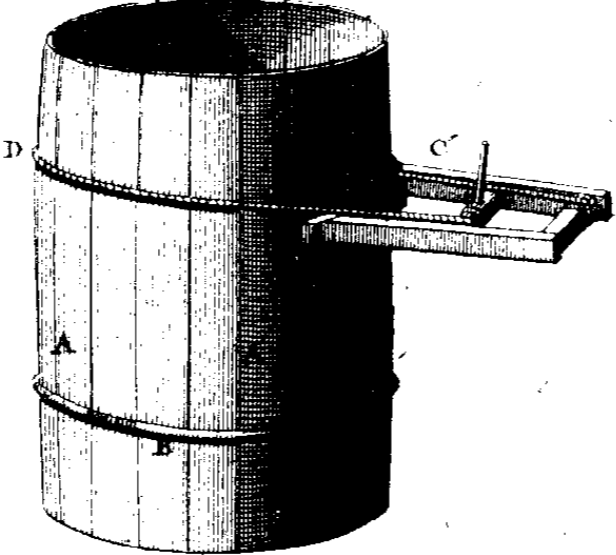
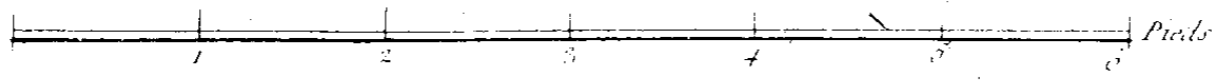
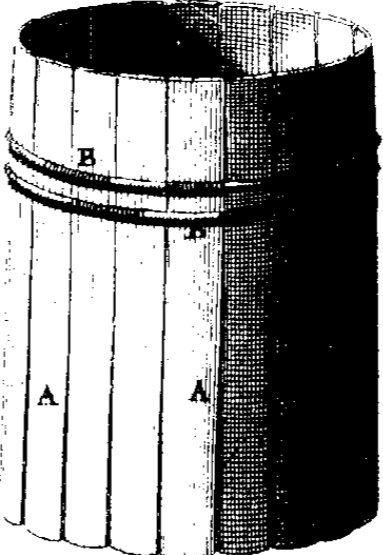

Fig. 6.



Lussotte Del.

Benard Fecit.

# Tonnellerie.

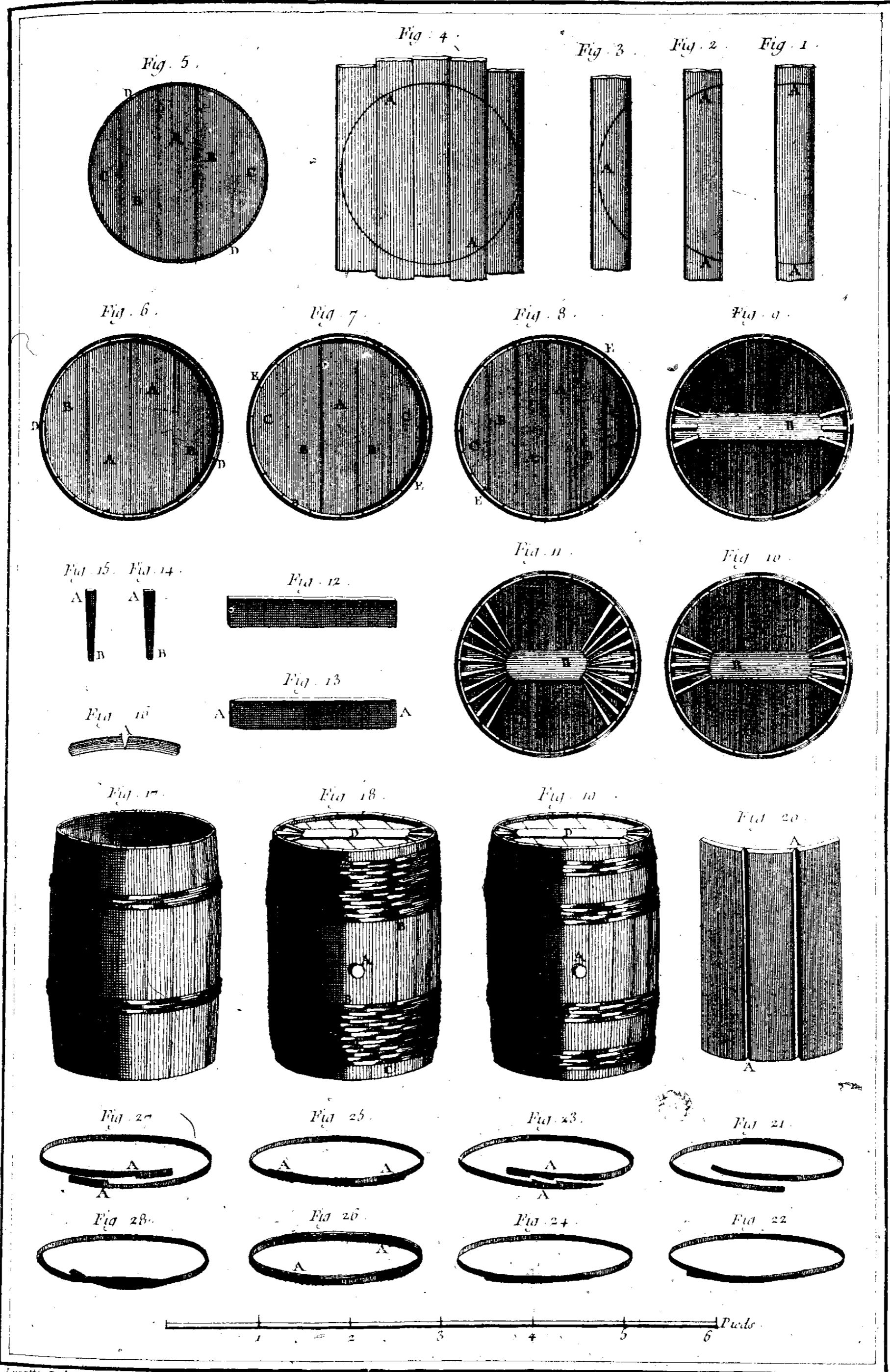

Lacotte Del.

Benard Fecit.

# Tonnellerie.

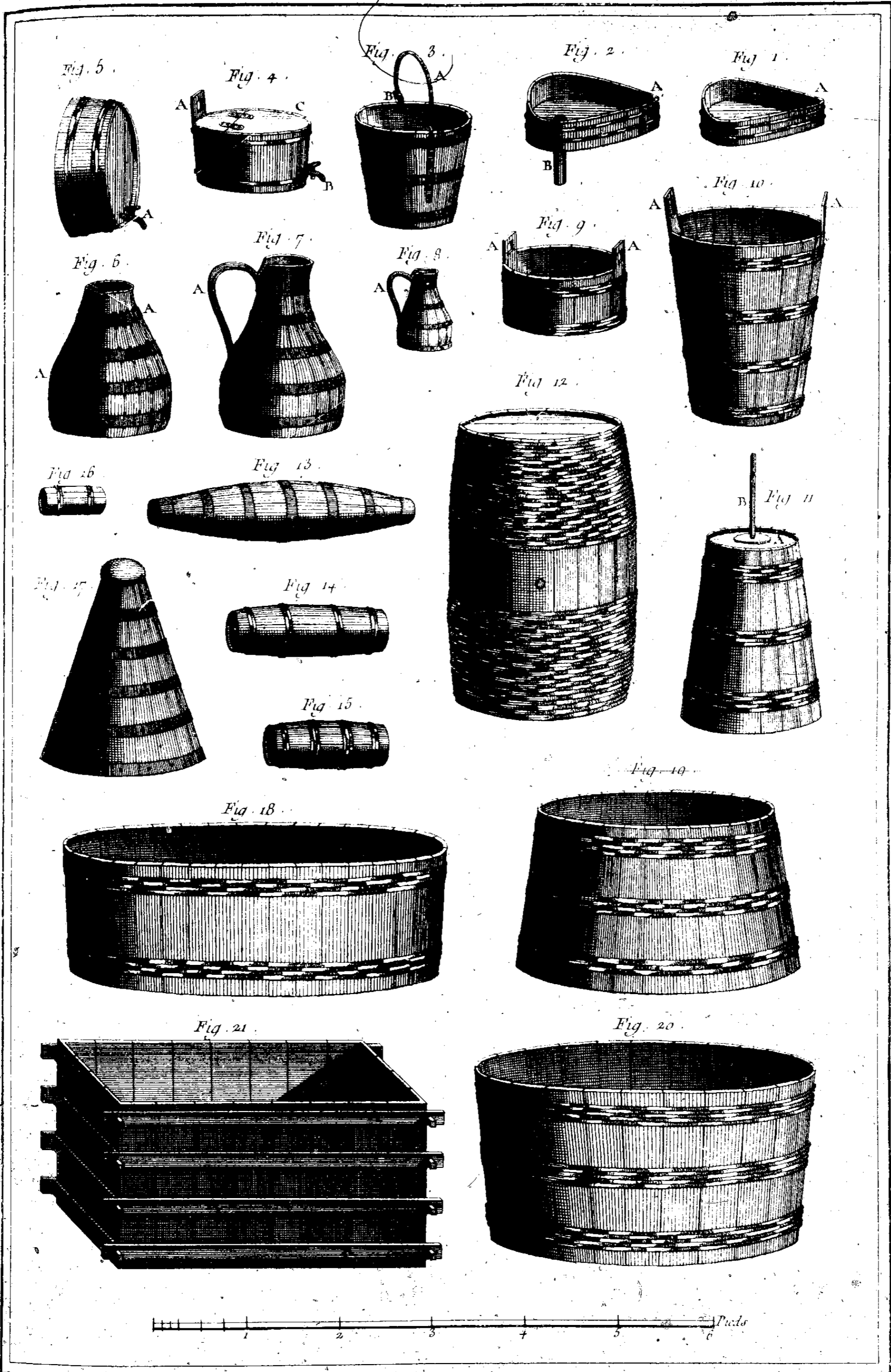

Lacotte Del.

Bonnet Sculp.

# Tonnellier



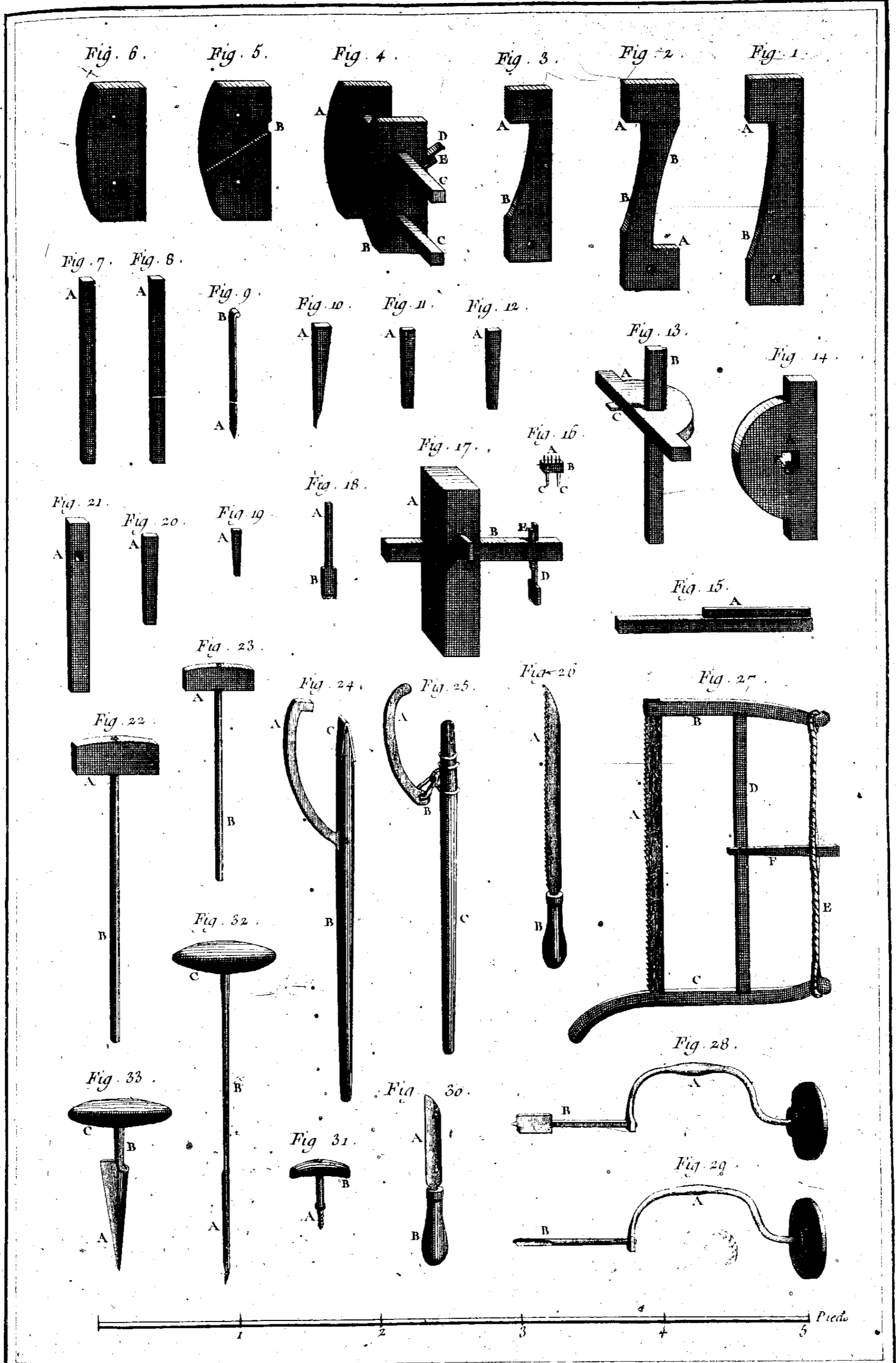

Lucottz Del.

Bonard fecit.

# Tunnelier.

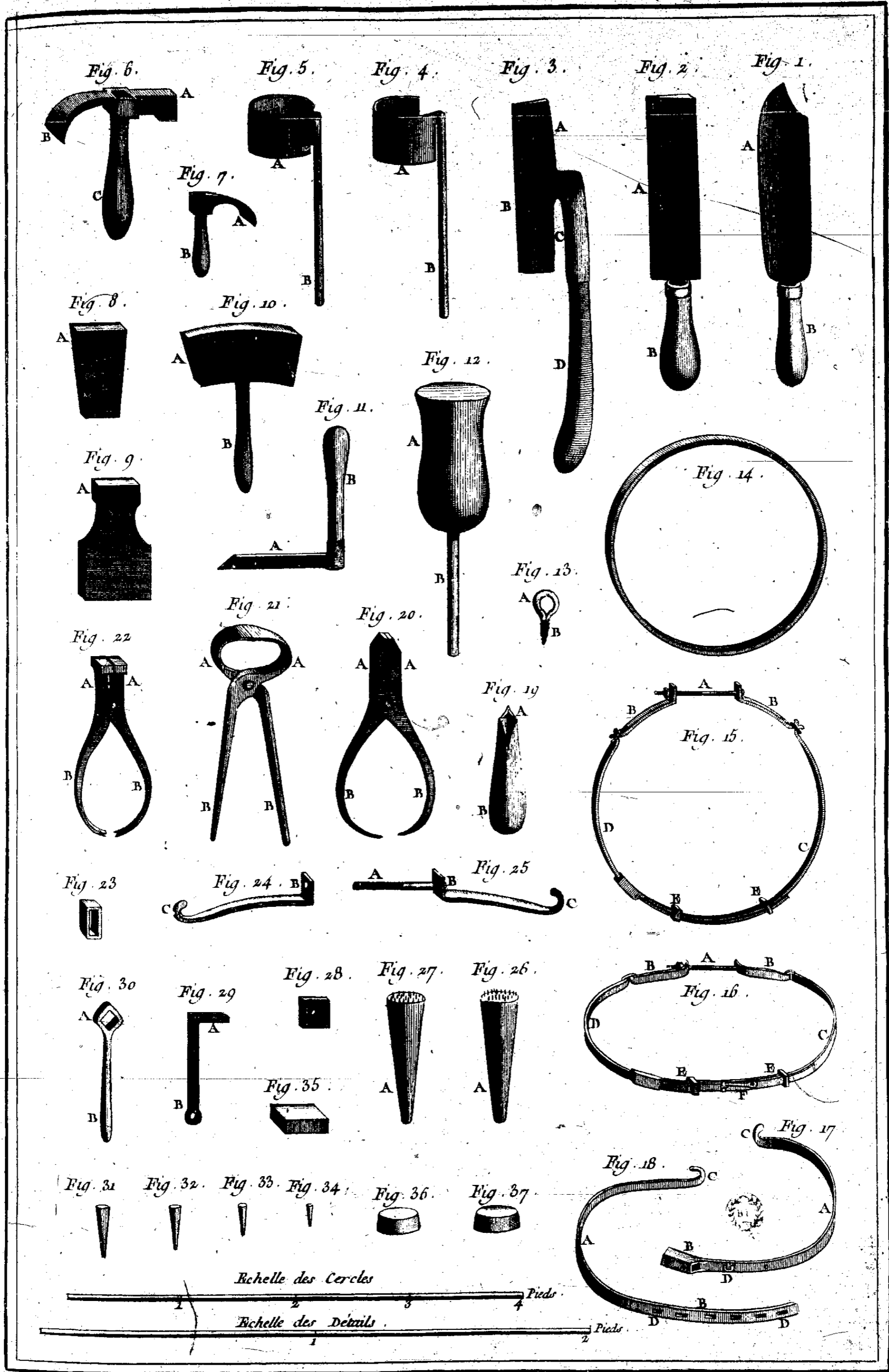

Lucotte Del.

Benard Fecit

# Tonnelier.

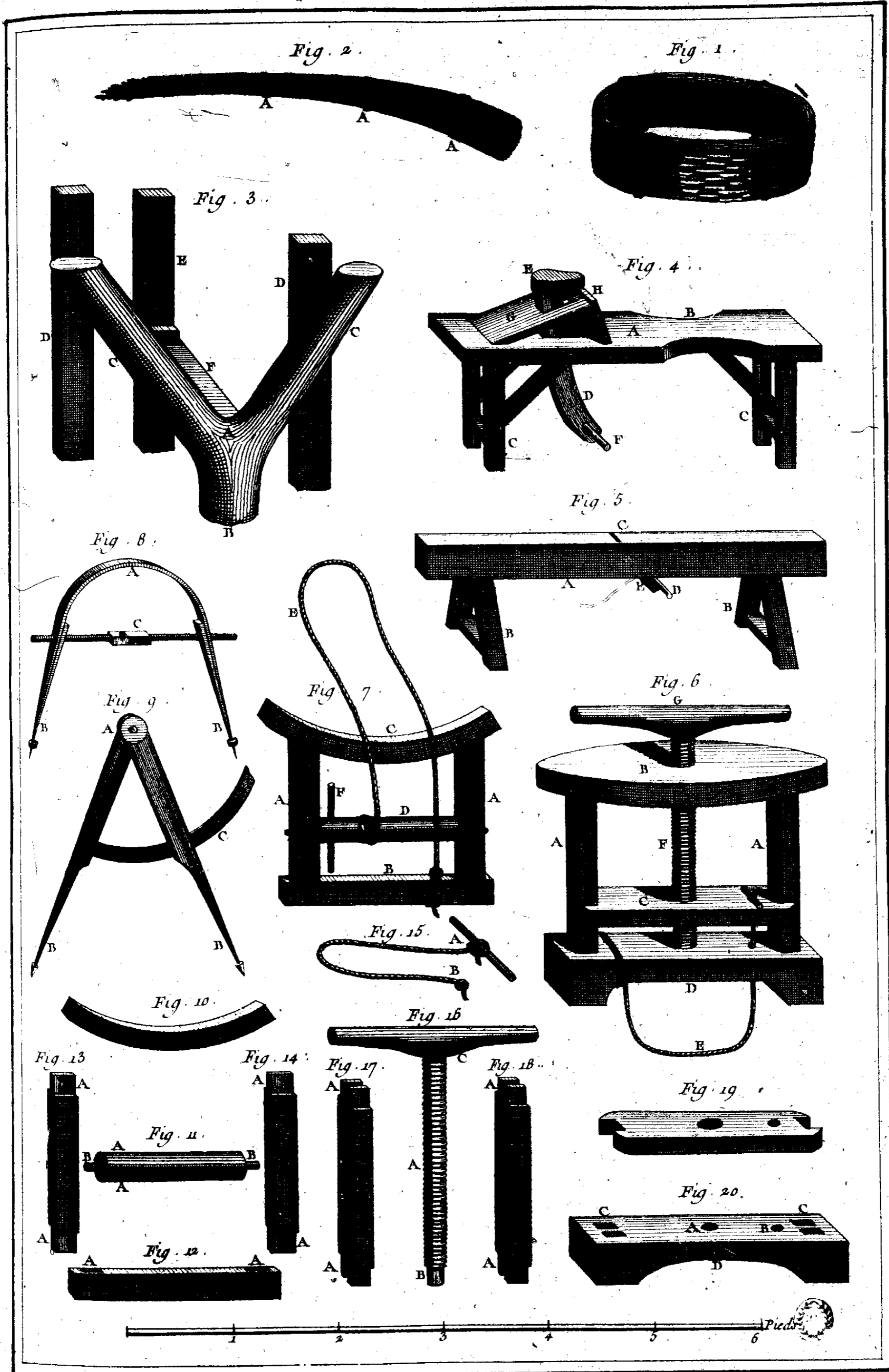

Lucotte Del.

Benard Fecit.

# Tonnelier.

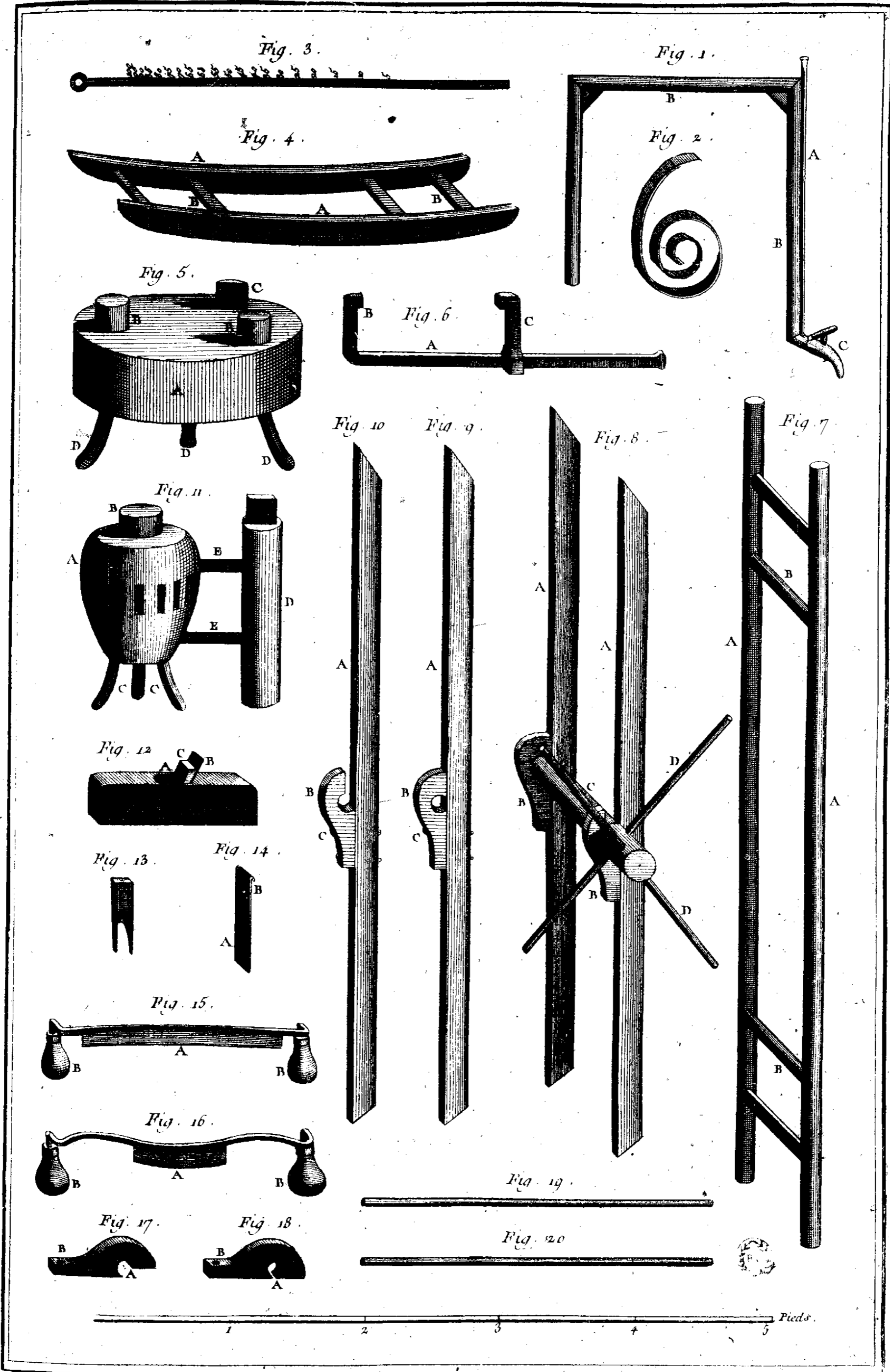

Lucotte del.

Boyard fecit.

# Tonnelier.

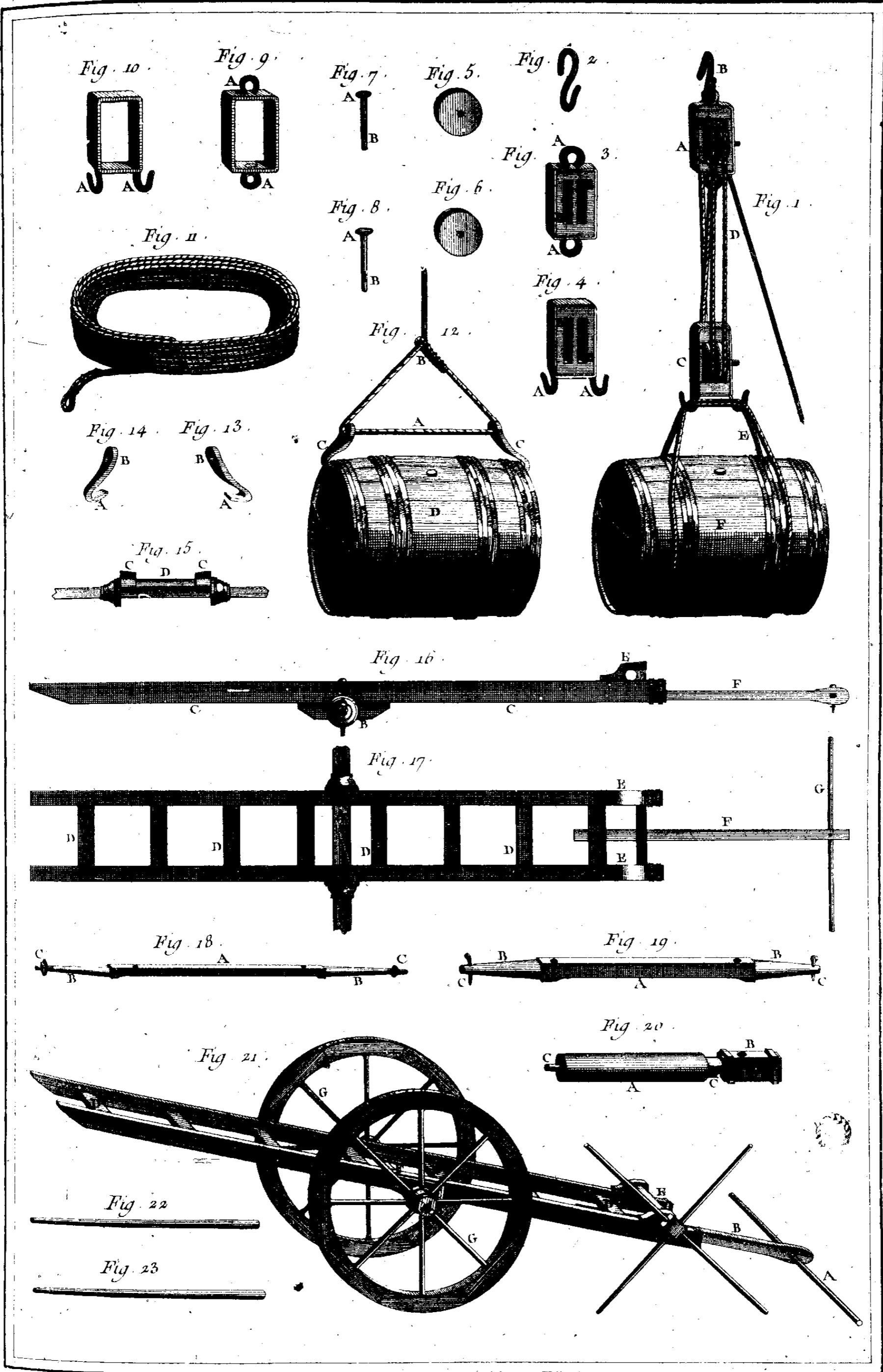

Lucotte Del.

Bernard Feut.

# Tonnelier.

# TOURNEUR ET TOUR A FIGURE,

CONTENANT QUATRE-VINGT-SEPT PLANCHES.

## PLANCHE I<sup>re</sup>.

Atelier.

CETTE Planche représente un atelier de tourneur où plusieurs ouvriers sont occupés, l'un en A, à tourner le bois au pié, un autre en B, à tourner le fer à la roue, un autre en C, à en tourner la roue.

Cet atelier contient trois sortes de tours; le premier marqué A, en bois; le second, marqué B, en fer; & le troisième, marqué D, en l'air. La roue C est composée de deux arcs, la plus grande pour tourner les petits diamètres, & la plus petite pour les grands diamètres; leurs surfaces partant moins vite sous l'outil, ne le brûle point. E E sont les perches des tours au pié. F F &c, sont les rateliers où sont accrochés les outils.

## PLANCHE II.

Tour en bois:

Le haut de cette Planche représente un petit atelier de tourneur, où sont deux tours au pié: l'un A monté, & l'autre B démonté; C C en représentent les établis; D D &c, les poupées; E, la perche; F, l'arc; G G, les rateliers où sont les outils, &c.

Fig. 1. Etabli de tour. A, la table. B B, les piés.

2 & 3. Poupées simples. A A, les pointes. B B, les queues.

4 & 5. Pointes des poupées démontées. A A, les pointes. B B &c. les branches.

6. Barre de support.

7 & 8. Crochets du support. A A, les crochets. B B, les mortaises pour placer le support à volonté.

9. Arc. A, l'arc. B, le support. C, la corde. D, la poulie.

10. Poulie de l'arc.

11 & 12. Clés des poupées.

## PLANCHE III.

Tour en bois.

Fig. 1. Perche. A, le bout d'arrêt. B, le bout d'atterrage. C, la corde.

2. Crampon de la perche. A A, les bouts d'arrêts.

3 & 4. Clés des poupées, fig. 10 & 11.

5 & 6. Crochets de support. A A, les crochets. B B, les mortaises.

7 & 8. Clavettes des crochets.

9. Claviers de pédale. A, le montant à tourillon. B, le montant. C, l'écharpe.

10 & 11. Poupées, l'une à pointe à vis, & l'autre à pointe à écrou. A, la vis. B, la pointe. C C, les queues à mortaise.

12 & 13. Les pointes d'appui de la pédale. A A, les trous pour les tourillons. B B, les clés pour les arrêter dans les piés de l'établi.

14. Pointe à écrou de la poupée. A, la pointe. B, la tige quarrée. C, la vis à écrou.

15. Pointe à vis de la poupée. A, la pointe. B, la vis. C, la tête garnie de trous pour la tourner.

Outils de tour en bois.

16. Ciseau droit.

17. Ciseau biais.

18. Beudane.

19. Grande gouge.

20. Moyenne gouge.

21. Grain d'orge quarré.

22. Grain d'orge aigu.

23. Petit grain d'orge.

Fig. 24. Petite gouge. A A, &c. les taillants. B B, &c. les manches.

25. Piece de bois ébauchée à la coignée.

26. La même piece de bois arrondie à la place disposée à être mise sur le tour.

27. Disposition de la piece montée sur le tour vu de profil. A, la piece. B, le support. C, l'outil.

28. Disposition de la même piece montée sur le tour, vu de face. A A, les pointes du tour. B, la piece. C C, les outils, selon leur différente situation.

29. Façon de creuser les pieces avec la gouge. A, la partie de la piece. B, la partie de la gouge.

30. Façon d'arrondir avec le grain d'orge. A, la partie de la piece. B, la partie du grain d'orge.

31. Façon d'arrondir avec les ciseaux droits. A, la partie de la piece. B B, la partie des ciseaux.

## PLANCHE IV.

Tour en fer.

Le haut de cette Planche représente un tour en fer à roue, garni de toutes les pieces. A, représente le tour monté. B, la roue.

Fig. 1 & 2. Poupée de tour en fer, l'une à pointe à écrou, & l'autre à pointe à vis. A, la pointe. B, la vis. C C, les queues. D D, les vis à tête. E E, les traverses.

3. Coupe.

4. Élévation à face.

5. Élévation latérale de l'une des deux poupées. A A, les têtes. B B, les queues. C, la vis à écrou pour l'arrêter sur l'établi. D, la traverse.

6 & 7. Vis à écrou des poupées. A A, les têtes. B B, les traverses. C C, les tiges. D D, les vis. E E, les écrous.

8 & 9. Traverses des vis.

10. Pointe à vis de poupée. A, la pointe. B, la vis. C, la tête.

11. Pointe à écrou. A, la pointe. B, la tige quarrée. C, la vis à écrou.

12. Virole de la pointe précédente.

13. Ecrou de la pointe précédente.

## PLANCHE V.

Tour en fer.

Fig. 1. Support de fer monté. A, le support en bois; B, le support en fer. C, le té. D, la vis à écrou. E, la vis à tête, à chapeau. F, la fourche. G, la vis pour arrêter le support sur l'établi.

2. Fourche du support. A A, les branches.

3. Support de fer coudé. A, le trou du té. B, le trou de la vis à tête.

4. Support de bois à fourche. A A, les branches.

5. Support de bois coudé.

6 & 7. Autre support de bois simple.

8. Vis à tête à chapeau pour arrêter le support de fer sur la fourche. A, la tête. B, la vis.

9. Virole du té.

10. Ecrou du té.

11. Té pour fixer les supports de bois sur le support de fer. A, le té. B, la tige quarrée. C, la vis à écrou.

12. Ecrou à patte de la vis à fixer le support sur l'établi. A A, les pattes.

13. Traverse de la même vis.

14. Vis à tête du support pour le fixer sur l'établi. A, la tête. B, la traverse. C, la tige. D, la vis. E, l'écrou à patte.

15. Clé à tourner les vis à fixer les supports en poupées sur l'établi. A, la partie coudée. C, la partie droite.

A

16. Clé des vis à écrou du support. A, la clé de l'écrou. B, la clé de la vis. C, la tige.
17. Autre clé pour le même usage. A, partie mobile & à charnière de la clé.
18. Élévation d'un côté.
19. Élévation latérale.
20. Élévation de l'autre côté.
21. Coupe de la poulie double du tour. A A, les noix des poulies. B B, clavier de fer à patte à vis pour fixer sur les pièces à tourner. C C, &c. vis pour l'arrêter.
22. Clavier de fer de la double poulie précédente. A A, le cercle. B B B, les pattes. C C C, les vis à tête carrée.
- 23, 24 & 25. Vis du clavier précédent. A A A, les têtes. B B B, les vis.
- 26, 27 & 28. Vis à tête à chapeau pour arrêter le clavier sous la double poulie. A A A, les têtes. B B B, les vis.
- 29, 30 & 31. Pattes du même clavier. A A A, la partie à queue.
32. Clé des vis du même clavier. A, la clé. B, la tige.

## P L A N C H E V I.

*Tour en bois & en fer.*

- Fig. 1. Disposition d'un support de tour en bois monté. A, le support. B B, les fourchettes coudées. C C, les montans. D D, les clés.
2. L'une des fourchettes du support garnie. A, la fourchette. B, le montant. C, la clé.
  3. Plan du haut d'un support à lunette pour soutenir la trop grande longueur des pièces à tourner, & en empêcher le tremblement qu'on appelle *brou-tage*.
  4. Élévation latérale.
  5. Coupe.
  6. Élévation perspective du même support à lunette. A, le support. B B, les coussinets. C, la platine. D D, les vis pour ferrer la platine sur les coussinets. E, les trous des ferres ou des vis. F, la vis à fixer le support. G, la traversée. H, le trou de l'écrou de la vis.
  7. Vis & platine des coussinets du support à lunette. A, la platine. B B, les têtes des vis. C C, les tiges. D D, les écrous.
  - 8 & 9. Coussinets en étain. A A, les languettes.
  10. Traversée de la vis à fixer.
  11. Vis à fixer. A, la tête. B, la tige. C, l'écrou.
  12. Éclaire. A, la tête. B, le taillant. C, le manche.
  13. Maillet. A, le maillet. B, le manche.
  14. Coignée. A, le taillant. B, l'œil. C, le manche.
  15. Hachette. A, le taillant. B, l'œil. C, le manche.
  16. Hache. A, le taillant. B, l'œil. C, le manche.
  17. Serpe. A, le taillant. B, le manche.
  18. Billot à hacher le bois.
  19. Plane. A, le fer. B, le taillant. C C, les manches.
  20. Vilebrequin. A, le fut du vilebrequin. A, la tête. B, la meche.
  21. Meche de vilebrequin. A, la tête. B, la meche.
  22. Marteau. A, la tête. B, la paume. C, le manche.
  23. Plastron de bois à placer sur l'estomac, lorsque l'on plane. A, le plastron. B B, les courroies.

## P L A N C H E V I I.

*Filière à tarots.*

- Fig. 1. Filière à vis de bois. A, la platine inférieure. B, la platine supérieure. C C, les vis. D, le trou à faire la vis. E, l'outil. F, le crampon de l'outil. G, la vis à pousser l'outil à mesure que la vis se fait. H H, les vis à ferrer les platines.
2. Platine inférieure. A A, les trous des vis. B, le trou à faire la vis. C, l'entaille de l'outil. D, ressort à chasser l'outil.
  3. Platine supérieure. A A, les trous des vis. B, le trou à conduire la vis.

- Fig. 4 & 5. Vis à ferrer les deux platines ensemble. A A, les vis. B B, les têtes. C C, les manivelles.
6. Vis préparée. A, la grosseur du fond du filet. B, la grosseur de la vis. C, la tête.
  7. Vis faite. A, la vis. B, la grosseur du filet. C, la tête.
  8. Triangle représentant la forme du filet de la vis.
  9. Outil à couper le bois pour former le filet. A, le taillant.
  10. Tarot emmanché pour faire les écrous en bois. A, la vis du tarot. B, la tige. C, le manche.
  11. Tarot à tête plate. A, la vis. B, la tête.
  12. Tarot à tête ronde. A, la vis. B, la tête.
  13. Tarot à tête carrée. A, la vis. B, la tête.
  14. Crampon à patte de la filière en bois. A A, les pattes. B, la vis.
  15. Ressort à patte de l'outil de la même filière. A, la patte.
  16. Tarot pour les écrous en fer. A, la vis. B, la tête.
  17. Filière pour les vis en fer. A A A, les trous. B B, les bras.
  18. Tourne à gauche pour tourner les tarots. A, la mortaise. B B, les bras.

## P L A N C H E V I I I.

*Filières doubles & compas.*

- Fig. 1. Filière double. A A, les coussinets. B B, les vis. C C, les bras coudés. D D, les vis à écrou pour les retenir ensemble.
- 2 & 3. Vis à ferrer les coussinets l'un contre l'autre. A A, les têtes. B B, les vis.
  4. Clé à vis & à écrou. A, la clé à vis. B, la clé à écrou. C, la tige.
  - 5 & 6. Bras coudés de la filière. A A, les coudes. B B, les rainures des coussinets. C C, les vis à écrou. D D, les trous des vis à écrou. E E, les trous des vis à tête. F F, les branches.
  - 7 & 8. Coussinets taraudés. A A, &c. les languettes.
  9. Autre filière double. A A, le clavier. B, le bras à clavier. C, le bras à vis. D D, &c. les coussinets.
  10. Clavier de la filière. A A, les rainures. B, l'écrou du bras à vis. C, le bras.
  11. Bras à vis de la filière. A, la vis. B, la tête. C, le bras.
  12. Tarot. A, la vis. B, la tête.
  - 13, 14, 15 & 16. Coussinets. A A, &c. les languettes.
  17. Grand compas droit. A, la tête. B B, les pointes.
  18. Petit compas droit. A, la tête. B B, les pointes.
  19. Compas d'épaisseur. A, la tête. B B, les pointes.
  20. Compas de proportion extérieure. A, la charnière. B B, les pointes. C C, les branches.
  21. Compas de proportion intérieure. A, la charnière. B B, les pointes. C C, les branches.
  22. Autre compas de proportion extérieure. A, la charnière. B B, &c. les pointes.
  23. Petite scie tournante. A, le clavier. B, pivot à vis à écrou. C, la virole du manche. D, le fer. E, le manche.

## P L A N C H E I X.

*Outils.*

- Fig. 1, 2, &c. & 13. Outils de tour pour le té, le plomb & étain.
- 1, 2 & 3. Gouges de différente grandeur.
  - 4, 5 & 6. Burins droits.
  - 7 & 8. Burins biaux, l'un à droite & l'autre à gauche.
  - 9, 10 & 11. Grains d'orge.
  - 12 & 13. Langues pointues. A A, &c. les taillans. B B, &c. les crocs pour les fixer sur les supports de bois. C C, &c. les tiges. D D, &c. les manches.
  - 14, 15, &c. & 26. Outils de tour pour le cuivre, bois, pierre, &c.
  - 14, 15 & 16. Gouges.
  - 17 & 18. Demi-gouges, l'une à droite & l'autre à gauche.

- Fig. 19, 20 & 21. Burins droits.  
 22, 23 & 24. Grains d'orge.  
 25. Langue pointue.  
 26. Langue crochue. A.A, &c. les taillans. B B, les tiges. C C, les manches.  
 27. Goupillon pour arroser le fer, le plomb & l'étain pendant qu'on le tourne. A, l'éponge. B, le manche.  
 28. Sébille à contenir l'eau pour arroser.

P L A N C H E X.

Outils.

- Fig. 1. Bec d'âne.  
 2. Gouge.  
 3 & 4. Grains d'orge, l'un à droite & l'autre à gauche.  
 5 & 6. Fermoirs, demi-ronds, l'un à droite & l'autre à gauche.  
 7 & 8. Fermoirs, demi-creux, l'un à droite & l'autre à gauche.  
 9. Fermoir creux droit.  
 10 & 11. Burins à crochet, l'un à droite & l'autre à gauche.  
 12 & 13. Gouges à crochet, l'une à droite & l'autre à gauche.  
 14 & 15. Grains d'orge à crochet, l'un à droite & l'autre à gauche.  
 16 & 17. Fermoirs creux à crochet, l'un à droite & l'autre à gauche.  
 18 & 19. Crochets ronds, l'un à droite & l'autre à gauche.  
 20. Crochet rond double.  
 21. Crochet creux double.  
 22 & 23. Mouchettes simples en burins.  
 24 & 25. Mouchettes simples en gouge.  
 26 & 27. Mouchettes simples en fermoirs creux. A A, &c. les taillans. B B, les tiges. C C, les manches.

P L A N C H E X I.

Outils.

- Fig. 1. Mouchette double en burin.  
 2. Mouchette double en gouge.  
 3. Mouchette double en grain d'orge.  
 4. Mouchette double en fermoir creux.  
 5 & 6. Crochets à volute, l'un à droite & l'autre à gauche.  
 7 & 8. Mouchettes rondes en burin.  
 9 & 10. Mouchettes rondes en gouge.  
 11 & 12. Mouchettes rondes en grain d'orge.  
 13 & 14. Mouchettes rondes en fermoir creux.  
 15 & 16. Crochets ronds aigus, l'un à droite & l'autre à gauche.  
 17 & 18. Crochets ronds camus, l'un à droite & l'autre à gauche.  
 19. Grand croissant à creuser.  
 20 & 21. Petit croissant à creuser.  
 22. Peigne à faire des vis.  
 23 & 24. Peigne à faire des écrous, l'un à droite & l'autre à gauche.  
 25. Peigne à faire des vis à gros filets.  
 26 & 27. Peigne à faire des écrous à gros filets, l'un à droite & l'autre à gauche. A A, &c. les taillans. B B, les tiges. C C, les manches.

P L A N C H E X I I.

Meules.

- Fig. 1. Pierre à aiguïser les outils, montée sur un billot. A, outil. B, la pierre. C, le billot. D, l'auge à contenir l'eau. E E, les piés.  
 2. Meule à roue horizontale. A, la meule. B, la poulie. C, l'arbre de la meule. D, l'étrier de la meule. E, la roue. F, l'arbre de la roue. G, la manivelle. H, l'étrier de la roue. I I, les crampons. K, le coin. L, l'établi. M M, les piés.  
 3. Plusieurs meules à roue verticale montées entre deux pointes. A A A, les meules. B B, les poupées. C C,

les pointes. D D, les jumelles de la table. E, la roue. F, la poulie.

- Fig. 4. Les meules montées. A A A, les meules. B, la poulie. C C, la roue.  
 5. Roue verticale. A, la roue. B, l'arbre à manivelle.  
 6. Pointe à queue. A, la pointe. B, la queue.  
 7. Pointe à tête. A, la pointe. B, la tête.  
 8. Meule simple garnie de son auge. A, la meule. B, l'auge. C, le support. D, la calotte. E E, les piés. F, la pédale.  
 9. Meule. A, la meule. B, l'arbre. C, la manivelle.  
 10. Support à poser les outils lorsque l'on aiguïse.  
 11. Calotte pour empêcher l'eau de jaillir.  
 12. Boulon de la pédale. A, la tête. B, la vis à écrou.  
 13. Arbre de la meule. A, l'arbre. B B, les tourillons. C, la manivelle.  
 14. Pédale, A. Le pivot, B.

P L A N C H E X I I I.

Tour en l'air.

- Fig. 1. Poupée postérieure de la figure 8. A, la poupée. B B, les couffinets. C, la platine à charnière. D, la vis pour ferrer les couffinets. E E, les touches.  
 2. L'une des touches du clavier. A, le point d'appui. B, l'échancrure pour le passage de l'arbre.  
 3. Platine à charnière. A, la platine. B B, les charnières. C, la vis.  
 4. Élévation en face latérale des couffinets. A A, &c. les noix.  
 5. Bouchon de la vis. A, la tête.  
 6. Vis. A, la vis. B, le vase.  
 7. Poupée antérieure. A, la poupée. B B, les couffinets. C, la platine à charnière. D, la vis.  
 8. Les mêmes poupées montées. A A, l'arbre. B, la poulie. C, la poupée postérieure. D D, le clavier composé de plusieurs touches. E, la poupée antérieure.

P L A N C H E X I V.

Poupées à lunettes.

- Fig. 1 & 2. Poupée antérieure montée, vue des deux côtés. A, la poupée. B, la queue. C, la lunette inférieure immobile. D, la lunette mobile supérieure. E, la platine en laiton tenant les lunettes. F F, &c. boutons retenant la platine.  
 3. La même poupée démontée. A, le corps de la poupée. B, la queue. C C, les jumelles.  
 4. Lunette supérieure. A, le point d'appui. B, le couffinet.  
 5. Lunette inférieure. A, le couffinet.  
 6. Platine de laiton retenant les lunettes. A, l'échancrure de la lunette.  
 7, 8, 9 & 10. Boutons retenant la platine. A A, &c. les têtes. B B, les vis à écrou.  
 11 & 12. Poupée postérieure montée, vue de face & de côté. A, la poupée. B, la queue. C, la lunette immobile. D, la lunette mobile. E, le coin. F, la platine retenant les lunettes. G G, les touches. H, la platine retenant les touches.  
 13. La même poupée démontée. A, le corps, B, la queue. C C, les jumelles.  
 14. L'une des touches. A, le pivot. B, l'échancrure de l'arbre.  
 15. Lunette immobile. A, le couffinet.  
 16. Platine des lunettes. A, l'échancrure de la lunette.  
 17. Platine des touches.  
 18. Le coin à volute de la lunette mobile.  
 19. Lunette mobile. A, le pivot. B, le couffinet.  
 20. Boutons des touches. A, la tête. B, la vis à écrou.  
 21, 22 & 23. Boutons des lunettes. A A A, les têtes. B B B, les vis à écrou.  
 24. Autre poupée antérieure à lunette immobile. A, la poupée. B, la queue. C, la lunette. D, le té à vis. E, le bouton.  
 25. Poupée postérieure à lunette mobile. A, la poupée. B, la queue. C, la lunette. D, le té à vis.



## TOURNEUR.

- 4
- Fig. 16. Lunette immobile A, la charniere. B, la bride. C, la vis. D, la jumelle immobile. E, la jumelle mobile.
27. Bouton de la lunette précédente. A, la tête. B, la vis à écrou.
28. Le té à vis de la même lunette. A, le té. B, la vis à écrou.
29. Lunette mobile. A, le trou. B, la fourche.
30. Le té de la lunette mobile. A, le té. B, la vis à écrou.
31. Petit tarot emmanché. A, le tarot. B, la tige. C, le manche.
32. Boîte qui se place au bout des arbres en l'air.

### P L A N C H E X V.

#### *Poupées à lunettes.*

- Fig. 1. Poupée postérieure montée à lunette tournante. A, la poupée. B, la lunette circulaire. C, le bouton.
2. La même poupée démontée. A, la poupée. B, l'échancrure du haut. C, le trou du boulon du milieu. D, le trou du boulon d'arrêt. E, la queue.
3. Lunette circulaire. A, le trou du boulon.
4. Boulon de milieu. A, la tête. B, la vis à écrou.
5. Boulon d'arrêt. A, la tête. B, la vis à écrou.
6. Poupée postérieure à lunette mobile. A, la poupée. B, la lunette. C, le té. D, le boulon.
7. La même poupée démontée. A, la poupée. B, l'échancrure du haut. C, le trou du té. D, le trou du boulon. E, la queue.
8. Té. A, le té. B, la vis à écrou.
9. Boulon. A, la tête. B, la vis à écrou.
10. Lunette mobile. A, le trou de la lunette. B, la mortaise du té. C, la mortaise du boulon.
11. Autre poupée antérieure montée à lunette à pointe mobile. A, la poupée. B, la lunette. C, la pointe. D, le crampon. E, le boulon d'arrêt.
12. La même poupée démontée. A, la poupée. B, la queue. C, l'échancrure du haut. DD, les trous du crampon. E, le trou du boulon.
13. Lunette mobile. AA, les trous taraudés.
14. Crampon. A, le crampon. BB, les vis à écrou.
15. Pointe de la lunette. A, la pointe. B, la vis.
16. Poupée antérieure montée. A, la poupée. BB, les coussinets. CC, les coins. DD, les coulisses. E, la platine.
17. La même poupée démontée. A, la poupée. BB, les jumelles. C, la queue.
- 18 & 19. Coulisses du haut. AA, les trous du coin.
- 20 & 21. Coussinets. AA, les mortaises.
22. Boulons des coulisses. A, la tête. B, la vis à écrou.
23. Platine des coussinets. A, l'échancrure pour le passage de l'arbre. BB, les chevilles de conduite.
- 24 & 25. Coins des coussinets.
26. Coulisse d'en bas.
27. Poupée postérieure à lunette à coulisse montée. A, la poupée. B, la platine. C, la lunette à coulisse. D, le coin.
28. La même poupée démontée. A, la poupée. B, l'échancrure pour le passage de la lunette à coulisse. C, l'échancrure pour le passage de la clé. D, la queue.
29. Lunette à coulisse. AA, &c. les trous de la lunette.
30. Clé de la lunette.
31. Platine de la poupée.

### P L A N C H E X V I.

#### *Poupées à lunettes.*

- Fig. 1. Autre poupée antérieure à charniere montée. A, la poupée. B, la boîte à charniere. C, la plate-bande à talon. D, le tasseau. E, la vis à écrou.
2. La même poupée démontée. A, le corps. B, la queue. CC, les jumelles.
3. Boîte à charniere. A, la boîte. BB, le clavier. C, la charniere.
4. Porte-coussinet supérieur. A, le coussinet.
5. Porte-coussinet inférieur. A, le coussinet.

- Fig. 6. Plate bande à talon. A, le talon. B, le trou de la vis à écrou.
7. Le tasseau.
8. Vis à écrou. A, la vis en bois. B, l'écrou.
9. Poupée postérieure à touche montée. A, la poupée. BB, &c. les touches. CC, les coins des touches. DD, la lunette à charniere. EE, les coins de la lunette. FF, les hausses. G, la platine.
10. La même poupée démontée. AA, les jumelles. B, la queue.
11. Lunette. A, la charniere. B, l'échancrure.
12. L'une des touches. A, le point d'appui. B, l'échancrure.
13. L'un des coins.
14. Platine garnie de ses hausses. A, la platine. BB, les hausses.
15. Autre poupée antérieure à lunette montée. A, la poupée. B, la lunette. CC, les coins. DD, les platines.
16. La même poupée démontée. A, le corps. BB, les jumelles. C, la queue.
17. Platines. AA, les platines. BB, les entretoises.
18. Lunette à charniere garnie de ses coins. A, la charniere. B, l'échancrure. CC, les coins.
19. Poupée postérieure à touches, montée. A, la poupée. BB, les coussinets. C, la plate-bande. DD, les vis à ferrer les coussinets. E, les touches.
20. La même poupée démontée. A, le corps. B, la queue. C, la boîte. DD, les mortaises des touches. EE, les rainures des coussinets.
21. L'une des touches à volute. A, la pointe d'appui. B, l'échancrure. C, la volute.
22. Plate-bande à ferrer les coussinets.
- 23 & 24. Coussinets, l'un inférieur & l'autre supérieur. AA, &c. les languettes.
25. Calc à ferrer les coussinets.
26. Vis à ferrer les coussinets. A, la tête. B, la vis.
- 27 & 28. Vis à ferrer la plate bande des coussinets. AA, les têtes. BB, les vis.
29. Arbre de tout en l'air. A, la boîte. B, l'écrou pour ferrer la boîte. CC, &c. différens pas de vis. D, petite noix. E, l'embase à vis. F, l'embase à écrou.

### P L A N C H E X V I I.

#### *Tours montés.*

- Fig. 1. Tour en bois. AA, les jumelles d'établi. B, les poupées. C, le support. DD, les crochets du support.
2. Tour en fer. AA, les jumelles d'établi. B, la poupée à vis. C, la poupée à pointe. D, le support en fer.
3. Tour en l'air. AA, les jumelles d'établi. B, la poupée à pointe. C, la poupée antérieure. D, la poupée postérieure.
4. Tour en vis. AA, les jumelles d'établi. B, la poupée antérieure à touche. C, la poupée postérieure à lunette. D, le support en bois.

### P L A N C H E X V I I I.

#### *Poupées à guillocher.*

- Fig. 1. Poupée antérieure à lunette à ressort montée. A, la poupée. B, la lunette. C, le point d'appui. D, le ressort. EE, les supports des ressorts. F, la platine. G, la lumiere des rencontres. H, la bride de la lunette. I, les coussinets. K, le chapiteau des coussinets.
2. La même poupée garnie de sa platine & de ses brides. A, la poupée. B, la platine. CC, les brides.
3. La même poupée démontée de toutes ses pieces. A, le corps. B, la queue. CC, les jumelles. DD, les lumieres des rencontres.
4. Lunette démontée. A, le point d'appui. BB, les jumelles.
5. Chapiteau des coussinets. A, la vis à écrou pour lever & desserrer les coussinets.
- 6 & 7. Coussinets.

Fig. 8.

## TOURNEUR.

- Fig. 8.** Platine de cuivre de la lunette. A, le point d'appui. BB, les jumelles.
- 9 & 10. Bridés des jumelles de la poupée. AA, &c. les coudes.
11. Ressort.
- 12, 13, 14 & 15. Vis pour lever les rencontres. AA, les têtes. BB, les vis.
16. Bride de la lunette. AA, les coudes. BB, les pattes.
- 17 & 18. Supports de ressorts. AA, les yeux. BB, les pattes.
19. Rencontre à té. A, le té. B, la tige.
20. Rencontre à biseau. AA, les biseaux.
21. Entretoise des rencontres. AA, les tenons.
22. Rencontre à roulette. A, la moufle. B, la tige.
23. Roulette de la rencontre précédente.
24. Poupée postérieure à lunette à contrepoids montée. A, la poupée. B, la lunette. CC, les couffinets. D, la platine des couffinets. E, la bride. F, la poulie de renvoi. G, le contrepoids. H H, les brides des jumelles.
25. La même poupée démontée. A, la poupée. B, la queue. CC, les bridés des jumelles.
- 26 & 27. Eroux à oreilles des vis de la lunette.
28. Platine de la lunette.
29. Lunette. A, le point d'appui. B, la tige. CC, les jumelles. DD, les vis. E, l'anneau.
30. Bride de la lunette.
- 31 & 32. Boutons de la bride. AA, les têtes. BB, les vis à écroux.
33. Bouton servant de pivot à la lunette. A, la tête. B, la vis à écrou.
- 34 & 35. Brides des jumelles des poupées. AA, les brides. BB, &c. les pattes. CC, &c. les vis à écroux à oreilles. DD, les platines.
36. Rencontre à roulette. A, la roulette. B, la tige.
37. Rencontre à biseau. AA, les biseaux.
- 38 & 39. Couffinets. AA, &c. les rainures.
- 40 & 41. Vis de la poulie de renvoi. AA, les têtes. BB, les vis.
42. Poulie de renvoi. A, la poulie. B, la chappe.

### P L A N C H E X I X.

#### *Poupées à guillochis rampans.*

- Fig. 1.** Poupée antérieure pour les guillochis rampans, appelée à *chassis*. A, la poupée. BB, &c. les touches. C, le porte-lunette. D, la lunette à coulisse. E, la bride. F, l'équerre. G, le contrepoids de derrière. H, le support de l'équerre. I, la poulie de renvoi. K, le contrepoids de côté. L, l'écrou de la rencontre.
2. La même poupée démontée. A, la poupée. BB, les touches. C, l'échancrure pour serrer la rencontre. D, la queue.
3. L'une des touches. A, le point d'appui.
4. Coin pour faire lever les touches.
5. Bouton de la lunette. A, la tête. B, la tige.
6. Porte-lunette à coulisse. A, le point d'appui. B, la tige. C, la coulisse.
7. Equerre. A, le point d'appui. BB, les branches.
8. Bride de la lunette.
- 9 & 10. Boutons du support de l'équerre. AA, les têtes. BB, les vis à écroux.
- 11 & 12. Couffinets. AA, &c. les rainures.
13. Lunette à coulisse. A, le chassis. B, la branche d'attrage. CC, les jumelles. DD, les couffinets. E, la platine supérieure. FF, les vis à écroux. G, les platines à vis servant de coulisse.
14. Support de l'équerre. A, la moufle. B, la patte.
15. Grand bouton servant de pivot commun aux lunettes des deux poupées antérieure & postérieure. A, la tête. B, la tige. C, la vis à écrou à oreille.
16. Rencontre à roulette, coudée. A, la roulette. B, la chappe. C, le coude. D, la vis à écrou.
17. Poulie de renvoi. A, la poulie. B, l'échappe. C, la patte.
18. Platine de la rencontre. AA, les pattes.
- 19 & 20. Autres rencontres.

- Fig. 21.** Poupée postérieure à chassis. A, la poupée. B, la lunette. C, le boulon. D, le boulon de coulisse.
22. Autre poupée postérieure. A, la poupée. B, la lunette à canon. C, le boulon. D, le boulon de coulisse.
23. La même poupée démontée. A, le corps de la poupée. B, la queue. CC, les jumelles. D, la mortaise de coulisse. E, le trou du boulon de pivot.
24. Lunette à couffinets. A, le point d'appui. BB, les jumelles. CC, les couffinets. D, le chapiteau à vis.
- 25 & 26. Couffinets de la lunette. AA, &c. les rainures.
27. Canon à ressort monté. A, le canon. B, la vis.
28. Canon démonté.
29. Ressort de fil de fer ou laiton pour être contenu dans le canon.
30. Extrémité d'un arbre entrant dans le canon. A, le bout entrant dans l'intérieur du ressort.
31. Vis pour déterminer la courbe de l'arbre. A, la tige. B, la vis. C, la tête.
32. Lunette à canon. A, le pivot. B, la tige. C, le canon de la lunette. D, la vis pour fixer le canon intérieur.
33. Entretoise servant de pivot aux lunettes des poupées. A, l'anneau. BB, les vis à écroux.
34. Rencontre à boîte. A, la boîte. B, la vis.
- 35 & 36. Entretoises des jumelles des poupées. AA, les têtes. BB, les tiges carrées. CC, les vis à écroux.

### P L A N C H E X X.

#### *Poupées à guillochis rampans.*

- Fig. 1.** Poupée antérieure à coulisse à ressort. A, la poupée. B, la coulisse. C, la boîte carrée. DD, les platines. E, la vis d'arrêt. F, le ressort. G, le crampon du ressort.
2. La même poupée dégarnie. A, le corps. B, la mortaise. C, la queue.
3. Ressort.
4. Boîte carrée.
5. Coulisse carrée.
6. Platine.
7. Poupée postérieure. A, la poupée. B, la lunette. C, le té. DD, les couffinets à feuillure. EE, boutons des couffinets. FF, conduits des rencontres.
8. La même poupée dégarnie. A, la poupée. B, l'échancrure du haut. CC, les entailles de la lunette. D, le trou du té. E, la queue.
- 9 & 10. Couffinets à feuillure. AA, &c. les feuillures.
- 11 & 12. Conduits des rencontres. AA, les tiges. BB, les vis à écroux.
13. Le té de la lunette. A, le té. B, la tige. C, la vis à écrou.
14. Lunette. AA, les deux jumelles à feuillure. BB, les branches de la fourche.
15. Rencontre à té. A, le té. B, la boîte. C, la vis.
16. Poupée postérieure à lunette. A, la poupée. BB, les touches. CC, les coins des touches. D, la platine.
17. La même poupée dégarnie. A, le corps. B, la queue. CC, les jumelles. DD, les entailles des touches.
18. Platine.
- 19, 20, 21 & 22. Boutons de la platine. AA, &c. les têtes. BB, &c. les vis à écroux.
23. Touches pour les guillochis. AA, les pivots.
24. Touches pour les figures rondes. AA, les pivots.
- 25 & 26. Coins des touches.
27. Poupée postérieure. A, la poupée. BB, les couffinets. CC, les coulisseaux. DD, les gaches à vis. E, la lumière des rencontres. FF, vis pour arrêter les rencontres.
28. La même poupée dégarnie. A, le corps. B, la queue. CC, les jumelles. DD, les entailles des touches. EE, les lumières des rencontres.
- 29 & 30. Coulisseaux.
- 31 & 32. Couffinets à coulisse.
- 33 & 34. Gaches à vis. AA, &c. les pattes.

PLANCHE XXI.

*Poupées pour les guillochis rampans.*

- Fig. 1. Poupée antérieure à coulisse à ressort. A, la poupée. B, le bout de l'arbre. CC, les couffinets. DD, les touches. E, le ressort. F, le crampon à patte. G, la cale pour arrêter le ressort lorsque l'on ne fait point de rampe.
2. La même poupée dégarnie. A, le corps. B, la jumelle. C, la demi-jumelle. DD, les lunettes. E, la queue.
3. Crampon à patte. AA, les pattes.
4. Canon qui se place dans la lunette de la jumelle.
5. Extrémité d'un arbre entrant dans le canon précédent.
6. Cale pour arrêter l'effet du ressort.
7. Ressort. A, la patte.
8. Poupée antérieure à ressort pour les rampes. A, la poupée. B, le ressort. C, la rencontre. D, la vis. E, le coulisseau à queue.
9. La même poupée. A, le corps. B, la queue. C, l'entaille du ressort. D, la rainure à queue du coulisseau.
10. Coulisseau. A, le coulisseau. B, la vis.
11. Rencontre à pointe.
12. Ressort. A, la fourche. B, la patte.
13. Poupée antérieure à ressort à lunette pour les rampes. A, la poupée. B, la lunette à ressort. C, la bride. DD, les vis de la bride. E, la boîte à coulisse. F, la rencontre. H, le piton du té. I, la vis à serrer le piton.
14. La même poupée dégarnie. A, la mortaise du piton. B, la mortaise du té. C, la queue.
15. Lunette à ressort. AA, les jumelles. BB, les couffinets. C, le chapiteau. D, la vis du chapiteau. E, le ressort. F, la patte.
16. Bride de la lunette.
17. Piton du té. A, le piton. B, la tige. C, la vis.
- 18 & 19. Boulon à vis de la bride. AA, les têtes. BB, les vis à écrou.
20. Té à coulisse de la rencontre. A, le té. B, la tige.
21. Boîte à coulisse. AA, la boîte. B, la vis. CC, les coulisses.
22. Antérieure à lunette & à ressort pour les guillochis en ovales. A, la poupée. B, la lunette. CC, les vis pour arrêter la lunette. D, la vis à écrou de la rencontre. E, le ressort.
23. La même poupée dégarnie. A, le corps. B, la queue. C, la jumelle échancrée. D, la jumelle pleine.
24. Poupée postérieure dégarnie. A, le corps de la poupée. B, la queue.
25. Lunette. AA, les entailles des vis. B, la coulisse de l'arbre. C, la platine. DD, les vis à écrou. E, la vis à tête.
26. Ressort. A, la patte. B, la branche.
27. Platine de la lunette. AA, les vis à écrou à oreille. B, la vis à tête.

PLANCHE XXII.

*Arbres & dépendances.*

- Fig. 1. Arbre à guillochis monté. AA, l'arbre. B, les rosettes. C, le canon. D, la poulie. E, l'écrou.
2. Canon. A, le corps. BB, les embâses.
3. Ecrou.
4. Rosette à huit pans.
5. Rosette à demi-rond plein.
6. Arbre dégarni. A, le goujon à vis. BB, les embâses. CC, les noix. DD, le corps de l'arbre. E, le quarré. F, la vis pour l'écrou. GG, les vis de différente grosseur. H, la pointe.
- 7, 8, 9, 10 & 11. Rosettes de différentes formes pour les guillochis.
12. Arbre à rosette & couronne garnie. AA, l'arbre. BB, les rosettes. CCC, les couronnes. DD, les poulies. EEE, les clavettes.
- 13, 14 & 15. Couronnes de différentes formes & grandeurs pour les guillochis.
16. Arbre dégarni. A, le goujon à vis. BB, les embâ-

ses. CC, les noix. DD, le corps de l'arbre. E, le quarré. FFF, les trous des clavettes. GG, les vis de différente grosseur.

- Fig. 17. Arbre de bois garni à rosette, & rampe pour les guillochis rampans. AAA, les poulies. BB, l'arbre. CC, les embâses. DD, les rosettes. EE, l'embâse à goujon. F, la cheville. G, la rampe. H, le goujon. I, la cheville.
18. L'embâse à goujon. A, le goujon à vis. B, l'embâse. C, le goujon. D, la cheville.
19. Oval de rampe.
- 20, 21 & 22. Rosettes de différentes formes.
23. Goujon. A, le goujon. B, la noix. C, la cheville.

PLANCHE XXIII.

*Arbres & dépendances.*

- Fig. 1. Arbre à rosette, & rampe garnie. AA, l'arbre. BB, les rosettes. C, la rampe. DD, les boîtes. E, les poulies. F, l'écrou.
2. Rampe.
- 3 & 4. Boîtes. AAA, les embâses.
5. Ecrou.
6. Arbre dégarni. A, le goujon à vis. BB, les embâses. C, le quarré. D, la vis à écrou. EE, le corps de l'arbre. F, la noix. GG, les vis de différente grosseur. H, la pointe.
7. Boîte quarrée pour former les rampes. AA, différents conduits pour scier les rampes.
8. La même boîte garnie d'une rampe prête à scier. AA, les conduits. B, la rampe.
9. Rampe préparée.
10. Rampe sciée.
11. Arbre à couronne garnie. AA, l'arbre. BB, &c. les couronnes. CC, &c. les entre-couronnes. DD, les boîtes. E, la poulie. F, l'écrou.
- 12 & 13. Entre-couronnes.
- 14 & 15. Boîtes. AA, les embâses.
16. Ecrou.
17. Arbre dégarni. A, le goujon à vis. BB, les embâses. C, le quarré. D, la vis à écrou. EE, le corps de l'arbre. F, la noix. GG, les vis de différentes grosseurs. H, la pointe.
- 18, 19, 20 & 21. Couronnes de différentes formes.

PLANCHE XXIV.

*Arbres & dépendances.*

- Fig. 1. Arbre à rosettes de plusieurs formes. AA, l'arbre. BB, &c. les rosettes. CC, les boîtes. D, l'écrou. E, la poulie.

*Détail des pièces de la figure précédente.*

- 2 & 3. Boîte de l'arbre. AAA, les embâses.
4. Ecrou à huit pans.
5. Arbre de fer. A, le goujon à vis. BB, les embâses. C, la tige. D, le quarré. E, la vis à écrou. F, la poulie à noix. GG, vis de différentes grosseurs. H, la pointe.
- 6, 7, 8 & 9. Rosettes de différentes formes & grandeurs.
- 10, 11, 12 & 13. Boîtes de séparation.
14. Poulie.
- 15, 16, 17, 18, 19 & 20. Différens développemens de rosette.

PLANCHE XXV.

*Arbre & dépendances.*

- Fig. 1. Arbre à rosette ovale. AA, l'arbre. BB, les canons. CC, les ovales. D, la boîte. E, la virole pour l'arrêter. F, la poulie.

*Détail des pièces de la figure précédente.*

- 2 & 3. Ovals servant de rosettes.
4. Poulie.

## T O U R N E U R .

7

Fig. 5 & 6. Coins pour arrêter la poulie dans la boîte de l'arbre.

7. Boîte de l'arbre. A A, les noix. B, le carré. C, l'embâse.
8. Petit canon. A, l'embâse.
9. Ecroû de l'arbre.
10. Virole pour arrêter la poulie dans la boîte de l'arbre.
11. Clé pour serrer les écroux.
12. Petit canon à pointe. A A, les embâses, dont l'une est garnie de pointes.
13. Ecroûx de l'arbre.
14. Arbre dégarni. A, la tige quarrée. B B, les goujons à vis à écroux.
- 15, 16, 17 & 18. Rosettes circulaires gaudronnées.
- 19, 20, 21 & 22. Rosettes ovales gaudronnées.

### P L A N C H E X X V I .

*Arbres pour les tours ovales.*

Fig. 1. Arbre monté. A, la verge. B, son écrou. C, l'écrou du petit canon. D, l'écrou du grand canon. E, le grand canon. F, la platine postérieure. G, la platine à coulisse.

*Détail des pieces de la figure précédente.*

2. Ecroû du grand canon.
3. Ecroû du petit canon.
4. Ecroû de la verge.
5. Grand canon. A, la tige. B, la vis. C, l'embâse. D, la patte.
6. Petit canon. A, la tige. B, la vis. C, la tête à queue d'aronde.
7. Verge de fer. A, la tige. B, la patte à coulisse. C, la vis.
8. Extérieur de la platine postérieure.
9. Coupe des deux platines réunies.
10. Extérieur de la platine à coulisse.
11. Plan des deux platines réunies. A, la platine postérieure. B, la platine à coulisse. C C, les trous pour arrêter la patte du grand canon. D D, les coulisses.
12. Extérieur.
13. Plan.
14. Elévation latérale.
15. Intérieur de la platine à coulisse. A A, les biseaux. B B, les platines formant rainure pour la patte de la verge.
- 16 & 17. Platines à rainures pour l'intérieur de la platine à coulisse.
- 18 & 19. Boutons pour arrêter les dernières platines.

### P L A N C H E X X V I I .

*Arbres pour les tours ovales.*

Fig. 1. Intérieur de la platine postérieure. A A, les petites platines.

- 2 & 3. Platines.
- 4 & 5. Coulisses.
- 6 & 7. Boulons de coulisses.
8. Intérieur de la platine à coulisse garnie. A, la verge. B, la coulisse en fer à cheval. C C, les petites platines. D D, la platine à coulisse.
9. Verge montée. A, la verge. B, la coulisse. C, la noix.
10. Verge. A, la tige. B, la patte à coulisse.
11. Coulisse en fer à cheval.
12. Noix.
13. Autre arbre à ovale monté. A, la verge. B, le petit canon. C, le grand canon. D, l'écrou. E E, les rosettes. F F, les boîtes. G, la poulie. H, la platine postérieure. I, la platine à coulisse.

*Détail des pieces de la figure précédente.*

14. Grand canon. A, la vis. B, la tige. C C, les claviots. D, la patte.
15. Petit canon. A, la tige. B, la vis. C, la tête à queue d'aronde.
16. Verge. A, la tige. B, la patte à coulisse. C, la vis.

Fig. 17. Ecroû à oreille de la verge.

18. Ecroû à oreille du petit canon.
- 19 & 20. Boîtes.
21. Ecroû du grand canon.

### P L A N C H E X X V I I I .

*Arbres pour les tours ovales.*

Fig. 1. Extérieur de la platine à coulisse.

2. Coupes des deux platines réunies.
3. Extérieur de la platine postérieure.
4. Plan de la même platine. A, la platine postérieure. B, la platine à coulisse. C C, les coulisses.
5. Extérieur.
6. Plan.
7. Coupe de la platine à coulisse. A A, les biseaux.
- 8, 9, 10 & 11. Vis pour arrêter les coulisses.
- 12 & 13. Contrepieces des coulisses servant d'écroux.
- 14 & 15. Coulisses.
16. Poulie.
- 17 & 18. Platines à rainures.
19. Noix à coulisse.
20. Verge montée. A, la tige. B, la patte. C, la boîte. D, la coulisse en fer à cheval. E, le noyau.
21. Extrémité de la verge. A, la tige. B, la patte à coulisse.
- 22 & 23. Rosette à pans.
24. Coulisse en fer à cheval.
25. Noyau. A, la rainure. B, le goujon.
26. Sabot à écrou. A, la vis. B, l'écrou servant à arrêter l'ouvrage pour le travailler.
27. Sabot à vis. A A, les vis.

### P L A N C H E X X I X .

*Machines à ovale.*

Fig. 1. Machine à ovale montée. A A, les poupées. B, la lunette postérieure. C, la lunette antérieure. D, l'arbre garni de ses rosettes, poulies & platines. E E, les touches. F F, les contrepoids.

*Détails.*

2. Poupées montées. A A, les poupées. B, l'entretoise des poupées. C C, les barres.
3. Lunette postérieure démontée. A A, les jumelles. B, le point d'appui.
4. Faux couffinet de la lunette postérieure.
- 5 & 6. Couffinets. A A, les languettes.
7. Platine de cuivre pour garnir la lunette postérieure.
8. Lunette antérieure. A A, les jumelles. B, le point d'appui.
9. Faux couffinet de la lunette antérieure. A A, les languettes.
- 10 & 11. Couffinets de la même lunette. A A, &c. les languettes.
12. Grand boulon à vis pour retenir les lunettes.
13. Touche. A, la touche. B, la vis pour l'arrêter.
14. Ecroû de la touche.
15. Machine à ovale figurée, montée sur quatre piliers. A, l'arbre garni de poulie, rosette & platine. B B, les lunettes. C, l'entretoise des lunettes. E E, &c. les piles. F F, les queues garnies de clé. H H, les jumelles d'établi.

### P L A N C H E X X X .

*Machine à ovale figurée. Détails.*

Fig. 1. Elévation.

2. Coupe du chaffis de la machine précédente. A A, les piliers. B B, les traverses. C C, les lunettes. D, l'entretoise des lunettes. E E, les porte-lunettes. F F, les queues. G G, les clés. H H, les jumelles de l'établi. I, le pivot des lunettes.
3. Coupe latérale.
4. Coupe transversale d'une partie du chaffis. A A, les lunettes. B, l'entretoise des lunettes. C, le boulon. D D, les porte-lunettes. E E, les traverses.
5. Machine à ovale à une seule poupée. A, la platine

postérieure à poulie. B, le canon. C, la platine à coulisse. E, la poupée.

*Détails.*

- Fig. 6. Poupée. A, le trou à huit pans de la tête. B, la queue.  
7. Coupe de la machine. A, la platine à coulisse. B, la platine postérieure à poulie. C, le canon.  
8. Canon à pan. A, la tête à queue d'aronde. B, la vis.  
9. Erou du canon.  
10. Verge. A, la tête. B, la vis.  
11. Verge montée garnie de sa coulisse dans une de ses situations. A, la verge. B, la coulisse. C, la noix.  
12. La même verge aussi garnie de sa coulisse dans la situation opposée.  
13. Coulisse en fer à cheval. A, le noyau.

PLANCHE XXXI.

*Machines à ovales.*

- Fig. 1. Machine à ovale par le moyen d'un anneau. A, la poupée postérieure. B, la poupée antérieure. CC, l'arbre. DD, les supports à touches. E, la lunette. F, le contrepoids. GG, les jumelles de l'établi.

*Détails.*

2. Arbre de la machine précédente. A, l'arbre de fer. B, la poulie. C, l'érou. DD, les boîtes pour maintenir l'anneau. E, l'anneau. F, autre anneau tournant. G, le tourillon de l'arbre.  
3. Extrémité du même arbre en perspective. A, la tige de l'arbre. B, l'anneau tournant. C, la platine. DD, les vis pour la maintenir. E, le tourillon de l'arbre. F, le goujon à vis.  
4. Anneau. A A, les pattes.  
5. Platine de l'anneau. A A, les queues.  
6. Anneau simple.  
7. Boîtes coupées obliquement.  
8. Erou de l'arbre.  
9. Touche à té à roulette. A, la roulette. B, le té. C, la queue à vis à érou.  
10. Touche à té simple. A, le té. B, la queue à vis à érou.  
11. Touche à platine. A, la platine. B, la queue à vis à érou.  
12. La même platine vue géométriquement. A, la platine. B, la vis à érou.  
13. Machine à ovale du Potier d'étain. A, l'arbre garni de rosettes, poulies & boîtes. B, la pointe à vis. CC, le chaffis à lunette. DD, les supports du chaffis. E, la touche. F, le support à patte. G, le té. HH, les jumelles de l'établi.

*Détails.*

14. Erou à oreille de la pointe à vis.  
15. Pointe à vis. A, la tête. B, la pointe.  
16. Chaffis à lunette. A, le montant de la pointe à vis. B, le montant à lunette. C, la traverse.

PLANCHE XXXII.

*Machines à ovales.*

- Fig. 1. Elévation perspective.

2. Coupe d'une machine à ovale par le moyen d'un anneau. A, l'arbre garni de boîte, poulie & anneau. B, le chaffis ou l'arbre. C, la pointe à vis. D, la pointe à érou. EE, les poupées. F, le support servant de touche. G, le contrepoids. H, la poulie. II, les jumelles de l'établi.

*Détails.*

3. Pointe à vis. A, la tête. B, la pointe. C, la vis à érou à oreille pour la fixer.  
4. Chaffis servant de support à l'arbre. A, la lunette de la pointe à vis. B, la lunette des couffinets.  
5. Coupe géométrale de l'anneau monté sur l'arbre. A,

l'arbre. BB, l'anneau. C, l'arbre de l'anneau. D, le coin. EE, les quarts de cercle pour maintenir l'anneau.

- Fig. 6. Arbre. A, le tourillon.

7. Le même arbre garni de son anneau en perspective. A, l'arbre. B, l'anneau. C, l'arbre de l'anneau. D, le coin. EE, les quarts de cercles. FF, les vis pour l'arrêter.

8. Arbre de l'anneau. A, la rainure du coin.

9. Coin de l'arbre de l'anneau.

10. Anneau garni. A, l'anneau. B, son arbre. CC, les quarts de cercles.

11 & 12. Coupe & élévation géométrale du même anneau. A, l'anneau. BB, le cercle intérieur. C, l'arbre.

13. Machine à guillochis montée entre quatre lunettes parallèles. A A, l'arbre garni de poulie, couronne, rosettes & boîtes. B, le support à touche. C, le ressort. DD, les lunettes extérieures. EE, les lunettes intérieures. F, le boulon. GG, les jumelles de l'établi.

14. Ressort. A, la tête. B, la queue.

15. Lunette intérieure. A, les couffinets placés en longueur.

16. Lunette extérieure. A, les couffinets placés en largeur. B, la tige. C, la queue.

17. Boulon des lunettes.

PLANCHE XXXIII.

*Tours à chaffis.*

- Fig. 1. Elévation perspective.

2. Coupe géométrale d'un tour à chaffis garni de rosette. A A, l'arbre garni de poulie, rosettes & boîtes. B B, les montans à couffinets du chaffis. C, la traverse d'en-haut. D, la traverse d'en-bas. E E, les poupées. F F, les poulies à vis de pivot. G G, les pointes à vis d'arrêt. H, le support de la touche à couronne. I, le support de la touche à rosette. K, le contrepoids. L L, les jumelles de l'établi. M, le ressort.

*Détails.*

3 & 4. Montans du chaffis. A A, les lunettes des couffinets. B B, les yeux du pivot. C C, les trous de la traverse d'en-bas. D D, les tenons de la traverse d'en-haut.

5. Couffinets.

6. Rouleau du contrepoids. A, le rouleau. B B, les platines.

7. Traverse du haut du chaffis. A A, les mortaises.

8. Traverse du bas du chaffis. A A, les tenons.

9. Support à fourche de la touche à couronne.

10. Ressort de l'arbre. A, l'œil.

11. Support de la touche à rosette. A, la tête. B, la patte à fourche.

12. Machine à ovale, dite boîte tabarine ou taburine, à cause de sa ressemblance à un tambour. A, la poupée. B, la queue. C, la boîte.

*Détails.*

13. Coupe du tambour. A, l'arbre. B, l'érou. C, la platine postérieure. D, la platine antérieure. E, la platine intérieure. F, le noyau.

14 & 15. Elévation en coupe de la platine postérieure. A, la mortaise.

16 & 17. Elévation en coupe de la platine intérieure. A, la mortaise.

18 & 19. Elévation en coupe de la platine antérieure. A, la vis. B, le goujon à vis.

20. Erou de l'arbre.

21. Arbre. A A, les languettes. B, la tête à rainure à queue d'aronde. C, la vis.

22. Tête du même arbre vu de face. A, la rainure. B, le noyau.

23 & 24. Elévation latérale & en face du noyau. A, la tête à érou. B, la patte à queue d'aronde.

25. Vis du noyau.

P L A N C H E X X X I V .

Autre boîte tabarine.

Fig. 1. A, la poupée. B, la boîte.

Détail.

2. Poupée dégarnie. A, la tête. B, la mortaise. C, la queue.
3. Coupe de la boîte. A, l'arbre. B, la platine postérieure. C, la boîte. D, le noyau.
- 4 & 5. Élévation en coupe de la platine postérieure. A, la mortaise.
- 6 & 7. Élévation en coupe de la boîte. A, la rainure du noyau.
8. Noyau. A A, les feuillures. B, le goujon.
9. Tête de l'arbre percée de plusieurs trous pour le goujon du noyau.
10. Arbre. A, la tige plate. B, la tête. C, la vis.
11. Erou à oreille de l'arbre.
12. Autre machine à ovale simple. A, la poupée. B, la boîte.
13. Poupée. A, la tête. B, l'œil à huit pans. C, la queue.
- 14 & 15. Coupe & élévation extérieure de la machine ovale. A, l'arbre. B, l'érou. C, la poulie. D, la platine postérieure. E, la platine à coulisse. F F, les coulisseaux à patte.
- 16 & 17. Coupe & élévation de la poulie. A, trou du milieu percé en entonnoir.
18. Erou de l'arbre.
- 19, 20, 21 & 22. Élévation intérieure, coupe, élévation extérieure, & plan de la platine à coulisse. A A, les coulisses des petites platines. B B, les biseaux. C, l'érou servant de sabot.
- 23 & 24. Petites platines pour l'intérieur de celle à coulisse.
- 25, 26, 27 & 28. Vis des coulisseaux.
- 29 & 30. Coulisseaux. A A, &c. les pattes.
31. Face de la tête de l'arbre. A, la rainure. B B, les trous pour placer le noyau à volonté.
32. Arbre. A, la tige à pans. B, la tête à rainure à queue d'aronde. C, la vis.
- 33, 34 & 35. Plan, coupe & élévation perspective du noyau. A, la tête. B, la patte à queue d'aronde.
36. Vis du noyau.

P L A N C H E X X X V .

Roues.

- Fig. 1. Roue placée au-dessous d'un établi de tour. A, la roue. B, l'arbre. C, la manivelle. D, le support. E, la jumelle à coulisse. F, la clé. G G, les jumelles de l'établi. H, le pié.
2. Support de la roue. A A, les jumelles. B, la patte. C, le fommier.
  3. Jumelle à coulisse. A, la mortaise continue. B, la mortaise de la clé. C, la tête.
  4. Arbre de la roue. A A, les embâses. B B, les tourillons. C, le carré.
  5. Manivelle. A, la clé. B, le bouton.
  6. Coin de la jumelle à coulisse.
  7. Coin de la patte du support.
  8. Pédale à tourner au pié.
  9. Roue montée séparément. A, la roue. B, la manivelle. C, le support. D, le couffinet. E, le coin du couffinet.
  10. Roue démontée.
  11. Support de la roue. A A, les jumelles. B B, les coins pour élever les couffinets. C C, les écharpes. D D, les fommiers. E E, les piés.
  12. Couffinet. A A, les jumelles. B B, les platines.
  13. Roue élevée au-dessus de l'établi. A, la roue. B, la manivelle. C, l'anneau. D D, le support de la roue. E E, le support de la potence. F, la vis pour élever le support, & par-là bander la corde de la roue.
  14. Anneau de la manivelle.
  15. Pédale à deux branches.
  16. Support de la roue. A A, les jumelles. B B, &c. les

écharpes. C C, les fommiers. D, la traverse. E, l'effieu.

Fig. 17. Alonge de la pédale. A, la patte.

18. Boulon pour arrêter l'alonge de la pédale.

19. Vis pour élever le support de la roue. A, la tête. B, la vis.

P L A N C H E X X X V I .

Tour à guillocher à roue.

Fig. 1 & 2. Elévation perspective & coupe d'un tour à roue à guillocher. A, support à lunette postérieure. B, support à lunette antérieure. C, lunette antérieure. D D, barre à té des lunettes. E, branche de la barre. F, poulie. G, petite roue. H, volant. I, vis pour ferrer la corde. K, boîte à couffinets. L L, &c. piliers. M M, barres de touche. N, touche à vis. O, ressort pour faire mouvoir les lunettes. P, tringle de tirage. Q, vis des supports de lunettes. R, vis des piliers. S, support montant de la roue. T T, établi. V, pointé à vis. X, ressort de l'arbre. Y Y, &c. rosettes. Z Z, &c. boîtes.

P L A N C H E X X X V I I .

Tour à guillocher & supports composés.

Fig. 1. Elévation géométrale du tour précédent. A A, l'arbre. B, le goujon à vis. C C, les lunettes. D, les poulies. E E, les rosettes. F F, &c. les boîtes. G, l'érou de l'arbre. H H, la barre à té. I, la queue de la barre à té. K K, épaisseur de l'établi. L, le ressort.

Détail.

2. Vis à érou de la poupée suivante.
3. Poupée du tour. A, la tête. B, la patte. C, la pointe à vis. D, la queue. E, la vis. F, l'érou.
4. Pointe à vis. A, la tête. B, la pointe.
- 5, 6 & 7. Face latérale, coupe & élévation perspective d'un support composé. A A, les jumelles. B B, les pattes à fourche. C, la vis longitudinale. D, le support mobile. E, la vis pour l'arrêter. F, l'érou. G G, les coulisseaux mobiles. H H, les vis des coulisseaux. I, la coulisse. K, l'outil. L L, les vis pour l'arrêter. M, la vis pour pousser l'outil. N, la manivelle de la vis. O O, les vis pour arrêter la coulisse sur la largeur. P, le pivot. Q Q, les vis pour fixer le pivot. R R, les vis à érou pour arrêter le support à patte à fourche dans la coulisse. S S, la plate-forme. T T T, mortaises pour arrêter le tour sur l'établi par le moyen des tés.

P L A N C H E X X X V I I I .

Supports composés.

- Fig. 1. Support à pivot. A, la vis longitudinale. B, la manivelle de la vis. C, la coulisse. D, la platine à coulisse servant à tenir l'outil. E, la vis pour la pousser. F, l'érou de la vis. G, le support à patte. H H, les vis pour les retenir. I, le pivot. K, la vis du pivot. L, le plateau. M, la coulisse du té.
2. Vis transversale. A, la vis. B, la tête carrée.
  - 3 & 4. Outils. A A, les taillans.
  5. Vis des pattes du support. A, la tête. B, la vis.
  6. Clé de la vis.
  7. Support à patte. A A, les rainures intérieures. B B, les pattes.
  8. Vis du pivot. A, la tête à pan. B, la vis.
  9. Support à pivot. A A, les coulisses des pattes. B, le plateau.
  10. Platine de l'outil. A A, les biseaux. B B, les crampons. C C, les vis.
  11. Support à coulisse. A, la coulisse. B, la vis. C, l'érou. D, le trou de la vis longitudinale. E E, les languettes.
  12. Plateau. A, le trou du pivot.

## PLANCHE XXXIX.

*Supports simples.*

- Fig. 1.* Support à queue. A A, les rainures du support. B, la queue.
2. Support à fourche. A, le support. B, la vis du pivot. C, la fourche. D, le té. E, le sabot.
  3. Fourche. A, le trou du pivot. B B, les branches.
  4. Support. A, le trou du pivot.
  5. Té. A, la tête du té. B, la vis à écrou.
  6. Vis de pivot. A, la tête à chapeau. B, la vis à écrou.
  7. Sabot. A, le trou de la vis. B, la mortaise de la clé.
  8. Autre support à fourche. A, le support. B, le boulon à pivot. C, la fourche.
  9. Fourche. A, le trou du pivot. B B, les branches.
  10. Support. A, le trou de pivot.
  11. Boulon de pivot. A, la tête. B, la vis à écrou.
  12. Té. A, la tête. B, la virole. C, la vis. D, l'écrou à oreille.
  13. Autre support à lumière. A, le support. B, la lumière. C, la plate-bande. D, la fourche.
  14. Fourche. A, le trou de pivot. B B, les branches.
  15. Support. A, le trou du pivot. B B, les trous pour l'arrêter.
  16. Boulon à pivot. A, la tête. B, la vis à écrou.
  17. Support. A, la lumière. B, la plate-bande.
  18. Support de fer. A, le support. B, la patte.
  19. Support de fer en fourche. A, le support à patte. B, le boulon à vis de pivot. C, la fourche.
  20. Boulon à vis du support. A, la tête. B, la vis à écrou.
  21. Clé. A, la clé à vis. B, la clé à écrou.

## PLANCHE XL.

*Tour à guilocher à roue.*

Élévation perspective d'un tour à guilocher à roue. A, l'arbre. B B, les rosettes. C C, les boîtes. D, la poulie. E, le cric. F, le cliquet. G, la corde de la poulie. H, la roue. I, l'arbre. K, le volant. L, le boulon servant de manivelle. M, l'anneau. N, la corde de la pédale. O, le coussinet. P, la coulisse du coussinet. Q, la vis du coussinet. R, le support montant de la roue. S S, les lunettes à coulisses. T T, &c. les crampons de coulisse. V V, les supports des lunettes. U U, les traverses du bas. X, la coulisse de touche servant de traverse. Y, la touche. Z, la vis de la touche. A, le chaffis à té à pivot de l'arbre. B, le ressort. C, la pointe à pivot. D, la branche à té. E, la barre de la branché à té.

## PLANCHE XLI.

*Détail du tour à guilocher à roue.*

- Fig. 1.* Boîte de l'arbre.
2. Canon de l'arbre. A, la vis. B, la virole. C, la languette.
  3. Arbre. A, la tige. B, l'embâse. C C, les tourillons. D, la vis. E, la place du cric. F F, les goujons à vis.
  4. Cric. A, les dents. B, l'embâse.
  5. Élévation en face géométrale du tour à guilocher. A A, l'arbre. B, l'écrou. C, la poulie. D D, les rosettes. E E, les boîtes. F F, les lunettes à coulisse. G G, les crampons à patte des lunettes. H H, les vis pour ferrer l'arbre. I I, les montans des supports des lunettes. K, la traverse du bas des supports des lunettes. L, la coulisse de touche servant de traverse du haut. M M, les pointes à pivot. N N, partie du chaffis à té. O, le ressort de l'arbre. P, branche du té. Q, le ressort de la branche à té. R, le support du ressort à té. S S, les vis à écrou des supports de lunettes.

## PLANCHE XLII.

*Détails du même tour à guilocher.*

- Fig. 1.* Support à coulisse. A A, les jumelles de la cou-

lisse. B B, les pattes coudées. C, le support à pivot. D D, les écrous pour arrêter la coulisse. E E, le pivot. F, le plateau. G, la rainure du té.

- Fig. 2.* Coulisse du support pour montrer la façon de tenir l'outil. A, la coulisse. B, l'outil. C, le levier à crochet.
3. Touche. A, le chapiteau. B, la vis.
  4. Ecrou à tête ronde de la touche.
  5. Face latérale du tour à guilocher. A, la poulie. B, la lunette à coulisse. C, la vis. D, la plate-bande à charnière. E, le coussinet supérieur. F, l'arbre. G G, les crampons à patte de la lunette. H H, l'étrier coudé servant de support à la lunette. I, la traverse latérale. K K, quarrés pour arrêter la lunette. L, l'étrier à té à pivot. M, la pointe à vis du pivot. N, la branche à té. O, l'écrou. P, la moufle de la branche à té. Q, la barre de la branche à té. R, support de la barre. S S, coupe de l'établi.
  - 6 & 7. Élévation latérale & en face d'une touche à deux roulettes. A, la touche. B, la queue. C C, les roulettes.
  8. Touche à une seule roulette. A, la moufle. B, la queue. C, la roulette.
  9. Té du support. *fig. 1.* A, la tête. B, la vis. C, la virole. D, l'écrou.
  10. Levier à crochet. A, la tige. B, le crochet.

## PLANCHE XLIII.

*Tour à guilochis avec outils mobiles.*

Élévation perspective d'un tour à roue à guilochis, droit & rampant à volonté, garni de support, avec outils montés sur coulisses à ressorts.

## PLANCHE XLIV.

*Tour à guilochis avec outils mobiles.*

Élévation géométrale du même tour à roue à guilochis.

## PLANCHE XLV.

*Détail du même tour à guilochis.*

- Fig. 1 & 2.* Élévation latérale & plan du support à lunette.
- 3 & 4. Élévation latérale & plan du support à outil mobile.

*Détail des pièces.*

A, l'arbre. B, la grande poulie. C C, les rosettes. D D, les boîtes. E, la boîte graduée pour changer les rosettes de place. F, l'anneau rampant. G, le support postérieur. H, les coussinets. I, la plate-bande des coussinets. K K, les vis à écrou pour arrêter la plate-bande. L, la vis pour ferrer les coussinets. M, le support antérieur. N, la lunette à coulisse. O, les coussinets. P, vis pour ferrer les coussinets. Q, la coulisse à queue d'aronde. R R, les goujons. S S, les vis des goujons. T, le support à touche. U U, les touches. V, le té du support à touche. X X, les supports des outils mobiles. Y Y, les coulisses. Z Z, les patines des outils. *a a*, les cramponets. *b b*, les vis des cramponets. *c c*, les outils. *d d*, les bascules. *e e*, les ressorts. *ff*, les cordes de la poulie de l'arbre. *g*, la poulie du rouage pour le mouvement des outils. *h*, l'arbre du rouage. *i i*, le grand arbre pour le mouvement des outils. *k k*, les petites lunettes. *ll*, les cylindres. *m m*, les lanieres pour le tirage des outils. *n n*, les cordes de la roue. *o*, la petite roue. *p*, l'arbre de la petite roue. *q*, le volant. *r*, la manivelle. *s*, la corde de la pédale. *t*, la boîte contenant les coussinets de l'arbre de la roue. *u*, la vis pour bander les cordes de la roue. *v v*, les supports montans de la roue. *x x*, les traverses. *y*, la vis à écrou du support postérieur de l'arbre. *z*, la vis à écrou du support à lunette. *a*, la vis à écrou du support à tou-

che. *bb*, les vis à écrou des supports à outils mobiles. *c*, le ressort de l'arbre. *d*, l'étrier pour arrêter le ressort. *e*, la vis à écrou du ressort. *gg*, les vis pour bander le ressort. *h*, la vis à écrou pour arrêter la boîte du rouage. *ii*, les mortaises pour le passage des ressorts des outils mobiles. *kk*, la plateforme. *ll*, les jumelles de l'établi.

Autre détail du même tour.

- Fig. 5. Petite lunette du grand arbre pour le mouvement des outils. A A, les coussinets. B, la vis pour les serrer. C, le pié. D, portion du grand arbre. E, le cylindre pour le tirage. F, la lanier. G, le crochet.
6. Coulisse de l'outil mobile. A A, les biseaux. C, la platine de l'outil. D D, les cramponets. E E, les vis des cramponets.
7. Ressort en bascule de l'outil mobile. A, le ressort. B, la bascule. C, la charnière. D, la fourche.
8. Ecrou du té du support à touche.
9. Té du support à touche. A, la tête. B, la vis.
10. Douille faisant partie du grand arbre pour le mouvement des outils. A, la douille. B, la tige.
11. Intérieur de la boîte pour le mouvement des outils. A, le grand arbre. B, le cylindre pour le tirage de l'outil. C C, les roues dentées. D D, les vis sans fin. E E, les arbres des vis sans fin. F, la petite poulie du rouage indiquée en *g* dans les Planches XLIII. & XLIV.
- 12 & 13. Outils.

PLANCHE XLVI.

Moulures.

- Fig. 1. Filet droit.
2. Filet oblique.
3. Plate-bande droite.
4. Plate-bande oblique.
- 5 & 6. Baguettes.
- 7 & 8. Tores.
- 9, 10, 11 & 12. Gorges.
- 13, 14, 15 & 16. Scoties.
- 17, 18, 19 & 20. Quarderons droits.
- 21, 22, 23 & 24. Quarderons renversés.
- 25, 26, 27 & 28. Carets droits.
- 29, 30, 31 & 32. Carets renversés.
- 33, 34, 35 & 36. Talons droits.
- 37, 38, 39 & 40. Talons renversés.
- 41, 42, 43 & 44. Doucines droites.
- 45, 46, 47 & 48. Doucines renversées.
- 49, 50, 51 & 52. Becs de corbin.

PLANCHE XLVII.

Ouvrages simples.

- Fig. 1. Calotte en plein ceintre.
2. Calotte surbaissée.
3. Viret tranchant.
4. Viret en doucine.
5. Bouton rond.
6. Bouton plat.
7. Olive.
8. Gland.
9. Pomme.
10. Noix unie.
11. Noix échancrée.
12. Noix à ceinture.
13. Poire droite.
14. Poire renversée.
15. Œuf uni.
16. Œuf à ceinture.
17. Œuf échancré.
18. Cul de lampe.
19. Pavillon.
20. Pivot.
21. Pilon.
- 22 & 23. Bordures à doucines.

- Fig. 24. Bordure à bec de corbin.
- 25 & 26. Moulures.
27. Chapiteau de colonne dorique.
28. Base attique.
29. Piédouche.
30. Balustre.
31. Vase.

PLANCHE XLVIII.

Tours d'Horlogers.

- Fig. 1. Tour portatif monté à l'usage des horlogers. A, le support de l'arc. B, la coulisse de l'arc. C, la boîte de l'arc. D, l'arc ou ressort. E, la bobine. F F, la corde à boyau de la bobine. G, la corde du tour. H, l'arbre. I I, les poupées à tourner en l'air ou entre deux pointes. K, la poupée à registre. L, le support. M, le piton. N, la boîte du piton. O O, la barre. P, le support de la barre du tour. Q Q, l'établi.
2. Bobine de l'arc. A, la bobine. B B, les cordes à boyaux torsés.
3. Poupée postérieure. A, la poupée. B, le faux coussinet. C, le trou de la pointe. D, le trou de la barre. E, la vis pour l'arrêter sur la barre.
- 4 & 5. Coussinets de la poupée. A A, les languettes.
6. Boîte du ressort. A, la vis pour l'arrêter sur la coulisse.
7. Support à queue d'aronde. A, la tige.
8. Piton. A, la tige. B, le piton. C, la vis pour arrêter le support.
9. Boîte du piton. A, le trou du piton. B, le trou de la barre. C, la vis pour l'arrêter.
10. Extrémité supérieure du support montant la coulisse de l'arc. A, la coulisse. B, la tige.
11. Extrémité inférieure du même support. A, la tige. B, le coude. C, la vis à écrou.
12. Support de la barre du tour. A, la fourche. B, le trou de la vis du support de l'arc. C, la tige. D, la vis. E, la tête. F, le té à touret.
- 13 & 14. Pointe du tour. A A, les pointes à écrou.
- 15 & 16. Coussinets de la poupée suivante. A, les languettes.
17. Poupée antérieure. A, la poupée. B, le faux coussinet. C, le trou de la pointe. D, le trou de la barre. E, la vis pour l'arrêter sur la barre.
18. Poupée à registre. A, le trou de l'arbre. B, le trou de la barre.
- 19 & 20. Vis pour arrêter les pointes dans les poupées. A A, les têtes. B B, les vis.
21. Arc ou ressort. A A, les cramponets.
22. Barre du tour.

PLANCHE XLIX.

Tours d'Horlogers.

- Fig. 1. Tour à main. A A, les poupées. B B, les pointes. C, la barre. D D, les mouffes du support.
- 2 & 3. Poupées. A A, les échancrures de l'arbre à tourner en l'air. B B, les trous des pointes. C C, les vis pour les fixer. D D, les trous de la barre. E E, les vis pour les fixer sur la barre.
- 4 & 5. Pointes. A A, les pointes.
6. Barre du tour.
7. Support du tour.
- 8 & 9. Mouffes du support. A A, les mouffes. B B, les barres des mouffes.
- 10 & 11. Élévation perspective à coupe d'un autre tour monté sur consoles. A A, les poupées. B B, les pointes. C, le support. D D, les mouffes du support. E E, les jumelles à coulisse. F, la console à fourchette. G, le boulon à té.
12. Poupée garnie de ses pièces. A, l'échancrure des coussinets. B, la pointe. C, l'équerre. D, la vis pour arrêter la pointe. E, le boulon pour arrêter la poupée.
13. Poupée dégarnie.
14. Support mobile. A, le support. B, le plateau. C, le boulon pour l'arrêter.



- Fig. 15. Support. A, le support. B, la vis. C, l'écrou pour l'arrêter sur le plateau.  
 16. Plateau. A, le trou du pivot. B, la mortaise.  
 17 & 18. Equerres. A A, les coulisses des pointes. B B, les branches supérieures. C C, les branches inférieures.  
 19 & 20. Vis à tête carrée pour fixer les pointes dans les coulisses des équerres.  
 21 & 22. Mouflés de support. A A, les mouffes. B B, les vis. C C, les barres à coulisses.  
 23. Vis pour arrêter les mouffes dans les barres à coulisses.  
 24. Boulon du support mobile. A, la tête. B, la plate-bande. C, la vis à écrou.  
 25. Boulon de poupée. A, la tête à té. B, la vis à écrou.  
 26 & 27. Consoles à fourchette. A, l'entaille pour placer les jumelles. B B, les branches des fourches.

## P L A N C H E L.

*Tours d'Horlogers.*

- Fig. 1 & 2. Elévation perspective & coupe du tour portatif à pointe. A A, les pointes. B B, les poupées. C C, les coulisses du support. D D, la barre de support. E, le support. F, la coulisse des poupées. G G, les supports à patte du tour.  
 3 & 4. Pointes du tour.  
 5 & 6. Vis de la tête des poupées pour y fixer les pointes.  
 7. Support à coulisse. A, la vis pour le fixer sur la barre.  
 8. Barre du support.  
 9 & 10. Support à patte du tour. A, la tige. B, la vis. C, l'écrou. D, la patte. E, le coude. F, la vis pour fixer le tour en place.  
 11 & 12. Coulisse de la barre du support. A A, les goujons.  
 13 & 14. Poupées. A A, les têtes. B B, mortaises des coulisseaux. C C, les queues. D D, les vis à écrou pour les fixer sur le tour.  
 15. Coulisse des poupées du tour.  
 16 & 17. Elévation perspective en coupe géométrale d'un tour portatif à pointe. A A, les pointes. B B, les poupées. C, la barre de support. D D, les supports. E E, les pitons. F F, les mouffes. G G, les jumelles du tour. H H, les supports à pattes. I I, les vis pour les fixer.  
 18 & 19. Pointes du tour.  
 20 & 21. Supports de la barre. A A, les fourchettes. B B, les vis à fixer la barre. C C, les goujons.  
 22 & 23. Pitons des supports. A A, les tiges. B B, les pitons.  
 24 & 25. Poupées. A A, les têtes. B B, les queues. C C, les vis à écrou.  
 26. Mouffe pour arrêter les pitons. A, la mouffe. B, la vis à écrou.  
 27. Barre du support.

## P L A N C H E L I.

*Tours d'Horlogers.*

- Fig. 1 & 2. Elévation perspective en coupe d'un tour en l'air portatif. A, l'arbre. B, la poupée postérieure. C, le piton à coulisseau. D, le coulisseau. E, la poupée à lunette. F, le support. G, le piton du support. H, la mouffe pour le fixer. I I, les jumelles du tour. K K, les supports à patte. L L, les vis pour fixer le tour. M M, les pattes.  
 3. Coulisse de l'arbre.  
 4. Support. A, la queue.  
 5. Mouffe du piton du support. A, la mouffe. B, la vis à écrou.  
 6. Piton du coulisseau. A, la tige. B, la douille. C, la vis à fixer le coulisseau.  
 7. Piton du support. A, la tige. B, la douille. C, la vis à fixer le support.  
 8. Poupée à lunette. A A, les jumelles. B, la queue. C, la vis à écrou.

- Fig. 9. Poupée postérieure. A, la tête. B, la queue. C, la vis à écrou.  
 10. Faux couffinet. A, la charnière. B, trou du coin.  
 11. Coin du faux couffinet.  
 12. Crochet du coin du faux couffinet.  
 13. Couffinets de la poupée à lunette.  
 14 & 15. Elévation perspective en coupe d'un autre tour en l'air portatif. A, l'arbre. B, les poulies de l'arbre. C, la poupée postérieure. D, le ressort. E, les couffinets. F, la poupée à lunette. G G, les couffinets. H, le coin des couffinets. I, le support. K, le piton du support. L L, les supports à patte du tour. M M, les pattes. N N, les vis pour les fixer.  
 16. Piton du support. A, la tête. B, la tige.  
 17. Support. A, la tête. B, la queue.  
 18. Poupée antérieure. A A, les jumelles de la lunette. B, la queue. C, la vis à écrou.  
 19. Poupée postérieure. A, la tête. B, la queue. C, la vis à écrou.  
 20. Ressort du support.  
 21. Support à patte des couffinets de la poupée postérieure.  
 22. Couffinets de la poupée antérieure.

## P L A N C H E L I I.

*Tours d'Horlogers.*

- Fig. 1. Elévation perspective d'un tour à pointe à main à poulie. A A, les pointes. B B, les vis pour les fixer. C C, les poupées. D D, les vis pour les fixer. E E, la barre. F F, le support à coulisse coudé. G, le passage de la poulie du tour. H H, les vis à écrou à oreille pour le fixer.  
 2. Pointe à vis. A, la tête. B, la vis.  
 3. Pointe carrée. A, la pointe.  
 4 & 5. Vis pour fixer les poupées sur la barre. A A, les têtes. B B, les vis.  
 6. Barre du tour.  
 7. Support à coulisse. A A, les coulisses. B, le coude pour le passage de la poulie.  
 8 & 9. Boulons pour retenir le support sur les poupées. A A, les têtes. B B, les viroles. C C, les vis à écrou.  
 10 & 11. Poupées. A A, les têtes. B B, les vis pour fixer les pointes. C C, les yeux pour le passage de la barre du tour.  
 12. Elévation perspective d'un autre tour à pointe & à patte. A A, les pointes coudées pour faciliter d'approcher le support tout près de l'ouvrage. B B, les vis pour les fixer. C C, les poupées. D, la coulisse des poupées. E E, les pattes du tour. F F, le support. G, la coulisse du support.  
 13 & 14. Pointes coudées du tour.  
 15. Coulisse du support. A A, les jumelles de la coulisse. B, la queue. C, la vis à écrou.  
 16. Support. A A, le support. B, l'échancrure pour le passage de la poulie du tour. C, la vis à oreille pour le fixer sur la coulisse.  
 17 & 18. Poupées. A A, les têtes. B B, les vis pour fixer les pointes. C C, les queues. D D, les vis à écrou à oreille pour les fixer sur la coulisse du tour.  
 19. Petit tour à pointe à main. A A, les pointes. B B, les vis pour les fixer. C C, les têtes de l'étrier. D, l'étrier.  
 20. Petit tour en l'air à main. A, l'arbre. B, la vis. C, l'écrou à oreille de la vis. D D, les lunettes de l'étrier. E, l'étrier.

## P L A N C H E L I I I.

*Machine Angloise à pointes de diamans.*

- Fig. 1. Coupe longitudinale.  
 2. Plan du chaffis supérieur.  
 3. Plan du chaffis inférieur.  
 4. Elévation du côté de la vis.  
 5. Elévation du côté opposé à la vis.  
 6. Coupe transversale d'une machine Angloise propre à tailler des manches de couteaux en pointe de diamans.

mans. A A, les jumelles du châssis supérieur mobile. B B, les charnières. C C, les traverses. D D, les coins pour retenir. DD DD, les arcs de conduite. E E, les vis pour fixer le châssis supérieur à la hauteur convenable. EE EE, les supports pour le soutenir à la hauteur. F, la vis à conduire le rabot. G, le rabot. H, la règle figurée. I, la goupille pour l'arrêter dans le rabot. K K, les jumelles du châssis inférieur immobile. L L, les trous pour le passage des arcs de conduite. M M, les trous pour les passages des goujons à charnière. N N, &c. les traverses. O, la pointe à vis pour arrêter le manche. O O O O, les coins pour les retenir. P, le manche. Q, l'arbre à moulinet. R, le moulinet. S, le moyeu du contrepoids. T, le bras du contrepoids. U, le contrepoids. V, la table supérieure. X, partie creusée pour la grosseur des manches. Y, la table inférieure. Z, le support de l'outil. &, l'outil.

*Détail.*

- Fig. 7, 8, 9 & 10. Différentes règles figurées. A A, &c. les trous pour les arrêter dans le rabot.
11. Arbre à moulinet. A, l'arbre. B, le moyeu. C, le bras du moulinet. D, la douille dans laquelle se fixe le bout du manche de couteau.
  12. Vis à filet carré du rabot. A, la vis. B, la tête carrée.
  13. Manivelle à tourner la vis du rabot. A, la manivelle. B, le manche.
  14. Pointe à vis à fixer le manche de couteau. A, la pointe. B, la vis. C, la tête.
  15. Support de l'outil. A, le support. B B, les pattes.
  16. Rabot de l'outil. A, le passage de l'outil. B B, les languettes & rainures.
  17. Outil. A, le taillant. B, la queue à vis. C, l'écrou à oreille.
  18. Manche de couteau.
  - 19 & 20. Goujons à charnière. A A, les yeux.
  - 21 & 22. Supports pour soutenir le châssis supérieur à la hauteur convenable. A A, les yeux à vis.
  - 23 & 24. Arcs de conduite.

PLANCHE LIV.

*Machine à raseau.*

- Fig. 1. Coupe longitudinale.
2. Plan du châssis supérieur.
  3. Plan du châssis inférieur.
  4. Élévation latérale du côté de la tête de la vis.
  5. Élévation latérale du côté opposé.
  6. Coupe transversale d'une machine propre à tailler des colonnes, balustres, vases & autres ouvrages en raseau. A A, jumelles du châssis supérieur. B B, les charnières. C C, les traverses. D D, les arcs de conduite. DD DD, les coins pour les retenir. E E, les vis pour les fixer. F, le rabot. FF, l'outil du rabot. G, l'étrier du rabot. H, la vis pour le faire mouvoir. H H, la règle figurée. I I, les jumelles du châssis inférieur. K K, les mortaises des goujons à charnière. L L, les mortaises des arcs de conduite. M M, les traverses. N N, les coins pour les retenir. O, la colonne ou autre ouvrage. P, l'écrou de l'arbre. Q, la boîte de l'arbre. R, le moyeu du contrepoids. S, le bras du contrepoids. T, le contrepoids. U U, la table. V V, la partie creusée pour la grosseur des ouvrages. X, écrou à oreille de l'arbre.
  7. Intérieur de l'une des jumelles du châssis supérieur, qui fait voir la direction de la rainure du rabot conforme au profil de l'ouvrage à raseau. A A, les rainures. B B, les mortaises des traverses. C, la mortaise de l'arc de conduite. D, la charnière.
  8. Arbre à moyeu. A, la tige. B, la vis à écrou. C, la boîte à canon servant de tourillon. D, les pointes pour fixer la colonne. E, le goujon à vis à écrou pour fixer le moyeu.
  9. Colonne.

- Fig. 10. Moyeu. A, le moyeu. B B, les bras de la règle figurée. C, le bras du contrepoids. D, le contrepoids.
11. Vis à filet carré pour pousser le rabot. A, la vis. B, la tête carrée. C, le goujon à vis pour arrêter la vis dans l'étrier du rabot.
  12. Règle figurée. A, le trou de la goupille pour la fixer dans le rabot.
  13. Petit canon du haut de l'arbre servant de tourillon.
  14. Etrier à patte pour arrêter la vis.
  15. Rabot. A, la rainure de l'écrou à oreille à virole. B, la mortaise de la règle figurée. C C, les languettes.
  16. Bout de la vis à filet carré, garnie de son écrou prêt à être placé dans l'étrier. A, le bout de la vis. B, l'écrou.
  17. Manivelle à tourner la vis. A, la manivelle. B, le manche.
  18. Outil. A, le taillant. B, la tige. C, la vis. D, l'écrou à oreille à virole.

PLANCHE LV.

*Tours à faire les simples torfes & ovales.*

- Fig. 1. Tour à faire des vis. A, la poupée à couffinets à vis. B, la vis pour les fixer. C, la poupée à couffinets simples. D, la vis pour les fixer. E, la vis de conduite. F, le rouleau disposé pour faire une vis. G, le cylindre de conduite. H, la corde de l'arc. I I, les jumelles de l'établi du tour. K K, les clés.

*Détail.*

2. Rouleau disposé pour faire une vis. A, le rouleau. B B, les goujons pour l'arrêter dans les boîtes.
3. Vis de conduite. A, la vis. B, la boîte. C, le trou du goujon. DD, les vis pour le fixer.
4. Cylindre de conduite. A, le cylindre. B, la boîte. C C, les vis pour arrêter le goujon du rouleau.
5. Vis des couffinets. A, la tête. B, la vis.
6. Couffinet.
7. Poupée à ovale. A, la poupée. B, le chapeau. C, la vis du chapeau pour serrer les couffinets. D D, les écrous à oreille pour arrêter le chapeau. E E, les bras de la poupée. F F, les bras de la coulisse. G G, les vis. H, la platine postérieure du tambour. I I, la platine à coulisse du tambour. K K, les coulisseaux.
8. Poupée démontée. A A, les jumelles. B B, les vis à écrous à oreilles. C C, les bras. D, la queue.
9. Vis du chapeau de la poupée. A, la tête. B, la vis.
10. Chapeau. A, l'écrou de la vis. B B, les trous des vis pour l'arrêter.
11. Faux couffinets. A A, les languettes.
12. Couffinets. A, le couffinet supérieur. B, le couffinet inférieur. C C, les languettes.
- 13 & 14. Boulons à vis des bras de la coulisse. A A, les têtes. B B, les vis à écrous.
15. Cercle à coulisse. A, le cercle. B B, les bras à coulisse.
- 16 & 17. Coupe & élévation du tambour. A, la platine à coulisse. B B, la platine postérieure. C C, étotiot pour renvoyer le mouvement autour du cercle à coulisse.

PLANCHE LVI.

*Machine à canneler & onder.*

- Fig. 1. Élévation géométrale.
2. Plan.
  3. Élévation latérale.
  4. Coupe d'une machine propre à canneler & onder des colonnes, manches, &c. A, la colonne ou le manche. B, la vis. C C, les rosettes. D D, les touches. E E, les supports immobiles. F, le support mobile. G, le rabot. H H, les lunettes. I, la charnière de lunette. K, la vis pour serrer les couffinets. L L, les contrepoids. M M, les poulies du contrepoids. N, la règle figurée. O, la pièce à coulisse de conduite. P P, les pattes. Q, l'outil.

D

- Fig. 5. Coupe du rabot. A, le rabot. B, la lumière pour la pièce à coulisse. C, le ressort. D, la boîte contenant l'outil.
6. Boîte contenant l'outil. A, la platine coudée. B, le cramponet. C, l'outil renfermé dans le cramponet.
7. Coupe de la règle figurée.
8. Plan de la règle figurée. A A, les trous pour l'arrêter dans le support mobile.
- 9 & 10. Élévation perspective & coupe d'une machine propre à tracer & tailler une torse simple, oncée, gaudronnée. A, la torse. B B, les rosettes. C, la barre de touche. D, la vis. E E, les lunettes immobiles. F F, les lunettes mobiles. G G, les contrepoids. H H, les poupées. I I, les poulies des contrepoids.
11. Manivelle pour tourner la vis. A, la manivelle. B, le manche.
12. Lunette immobile. A, la lunette. B, le pivot. C, le couffinet.
13. La lunette mobile. A, la lunette. B, le pivot.

*Manière de tracer les torses.*

14. Dessin de torse simple.
15. Dessin de torse croisée.
16. Dessin de torse en spirale.
17. Dessin de torse sans fin.

PLANCHE LVII.

*Tour à gaudronner à vis, & machine à rosettes.*

- Fig. 1 & 2. Élévation perspective & coupe d'un tour à gaudronner dont l'outil est mobile. A, la pièce à gaudronner. B B, les rosettes. C C, les vis à ferrer les coulisses du support. D D, les coulisses du support. E E, les touches mobiles. F F, les écrous des touches pour les arrêter sur le support. G, le support mobile. H H, les ressorts. I I, les poupées. K K, les queues. L L, les coins. M M, les jumelles de l'établi.
3. Coupe de la manière dont l'on retient l'outil sur le support. A, coupe du support. B, l'outil. C, la fourche à crochets. D, la branche sur laquelle on appuie.
4. Fourche. A, la fourche à crochets. B, le manche sur lequel on appuie pour fixer l'outil sur le support.
5. Élévation perspective d'un tour propre à faire toutes sortes de vis. A, la corde de l'arc. B, l'arbre. C C, les boîtes de différentes grosseurs, suivant la finesse du pas de la vis. D, la pédale. E, le levier de la bascule de la pédale. F, la bascule de la pédale. H, la bascule du contrepoids. I, le support du contrepoids. K, le contrepoids. L L, les poupées. B B, l'établi.
6. Autre levier de la bascule de la pédale pour servir lorsque l'on veut rendre les pas de la vis ferrés de plus en plus. A, le pivot. B, la rainure pour la corde de la pédale.
- 7 & 8. Élévation perspective & géométrale d'une machine propre à former toutes sortes de contours possibles de rosettes, espèce de pantographe, l'oracle de M. Gramme. A, la règle inférieure. B, la règle supérieure. C, le tambour à ressort. D, la corde du tambour. E, le point d'appui de la corde. F, la touche. G, l'outil. H, le pivot.
9. Règle inférieure. A A, les différens trous du pivot. B B, la rainure. C, le point d'appui de la corde du tambour.
10. Règle supérieure. A A, les piés. B B, la rainure. C C, le trou pour arrêter le tambour.
11. Tambour garni intérieurement d'un ressort de pendule. A, l'effieu.
12. Outil. A, le taillant. B, la vis à écrou à oreille.
13. Touche. A, la pointe. B, la vis.

PLANCHE LVIII.

*Machines à polygones, simples & figurées.*

- Fig. 1 & 2. Élévation perspective & latérale d'une poupée à faire toutes sortes de polygones. A, la poupée. B, la queue. C, la coulisse. D, la corde de l'arc. E, la corde de pédale. F F, les coulisseaux. G, la platine graduée. H, la platine pour recevoir l'ouvrage. I, le polygone. K, l'outil. L, le support.
3. Coulisse. A, le trou pour attacher la corde de l'arc. B, le trou pour attacher la corde de la pédale.
- 4 & 5. Coulisseaux. A A, les trous pour les arrêter sur la poupée.
6. Platine graduée pour la justesse des polygones.
7. Platine sur laquelle on arrête l'ouvrage.
- 8, 9 & 10. Plan en grand des coulisseaux, & coulisse pour montrer leurs rainures & languettes. A, la coulisse. B B, les coulisseaux.
- 11 & 12. Élévation d'une machine par M. de la Condamine, imitant les mouvemens du tour propre à faire toutes sortes de polygones simples & figurés, avec une seule rosette carrée circulaire ou ovale. A, la rosette. B, l'arbre de la rosette. C, la touche à patte. D D, les coulisses. E E, les cramponets des coulisses. F, le cric du tambour contenant le ressort. G, le cliquet. H, le ressort du cliquet. I I, les platines. K K, les piliers des platines. L, la coulisse qui correspond à la touche. M M, le porte-crayon tenant lieu d'outil. N, la figure qu'il trace. O, le tambour contenant le papier à tracer. P, le cercle gradué pour la justesse des figures. Q, la vis pour fixer la platine au tambour.
13. Intérieur des platines. A, l'arbre du tambour. B, l'arbre de la rosette. C, D, E, autres arbres où l'on peut placer la rosette pour varier à l'instant les polygones figurés.
14. Tambour. A A, le couvercle. B B, la boîte garnie de son cercle gradué. C, la vis pour le fixer.
15. Coupe du couvercle.
16. Coupe de la boîte. A A, le cercle gradué. B, la douille de l'arbre.
17. Touche. A, la touche. B B, les pattes. C C, les coudes. D, la tige qui doit entrer dans la douille de la figure suivante.
18. Porte-crayon à coulisse. A, la douille. B, la coulisse de la douille. C, la coulisse du porte-crayon. D, boulon à vis pour les fixer ensemble. E E, le porte-crayon.
19. Touche à patte. A, la touche. B B, les pattes.

PLANCHES LIX & LX.

*Contours figurés.*

Ces deux Planches représentent des contours figurés dont les rosettes sont carrées, ovales ou circulaires; les lignes ponctuées indiquent la forme & grandeur de la rosette; T, le point où la touche est placée sur la rosette; & P, le point où le crayon est placé sur la figure.

PLANCHE LXI.

*Tours excentriques & sphériques.*

- Fig. 1. Molette à tourner excentriquement. A, la molette. B, la platine à demi-lune. C C C, les boulons à vis à écrou pour la retenir. D, pièce à tourner.
2. Molette dégarnie de sa pièce à tourner. A, la molette. B, la platine demi-lune. C C C, les boulons.
- 3 & 4. Élévation en coupe de la molette. A, la molette. B, le trou de l'arbre. C, la platine demi-lune. D, le boulon.
5. La platine demi-lune.
6. La pièce à tourner composée de sept demi-sphères.
- 7 & 8. Coupe géométrale & élévation perspective d'une autre molette à coulisse pour tourner excentriquement. A, la molette. B, la coulisse. C, la platine inférieure. D, la platine supérieure. E E, les boulons à vis à écrou.

## TOURNEUR

15

- Fig. 9. Platine supérieure. A A, &c. les trous des boulons.*  
 10. Platine inférieure. A A, la mortaise pour le passage de la douille de la coulisse.  
 11. Molette. A, la coulisse. B B, les trous des boulons.  
 12. Coulisse. A, la douille. B, le plateau.  
 13 & 14. Ouvrages excentriques, espèces de petites dames rondes, soutenues chacune de son pivot.

### *Manière de tourner la sphere.*

15. Cylindre préparé pour en tourner une sphere. A, la ligne du milieu.  
 16. Sabot contenant le cylindre. A, le sabot. B, le cylindre.  
 17. Platine sur laquelle est posée une demi-sphere. A, la platine. B, la demi sphere.  
 18. Sphere montée sur pointe. A, le sabot. B, la sphere. C, la pointe à vis. D, la poupée.  
 19. Sphere tournée.

### *Manière de tracer la massue fig. 23. pour la disposition à être tournée.*

20. Première opération. Divisez le diamètre perpendi-

culaire en sept parties égales; tirez les cordes à la deuxième & à la cinquième division: formez un cercle dont le diamètre égale la longueur de l'une des deux cordes, fig. 21.

*Seconde opération.* Divisez la circonférence de ce cercle en dix parties égales, à chacune desquelles formez un cercle, fig. 22.

*Troisième opération.* Vous percerez alternativement ces cercles, au travers de chacun desquels vous tournerez excentriquement chacune des pointes de la massue, fig. 23.

## PLANCHE LXII.

### *Divers Ouvrages réunis.*

- Fig. 1 & 2.* Élévation géométrale & plan d'un vase gaudronné, creusé en dedans de la même manière, garni de son couvercle.  
 3. Élévation géométrale d'un vase à panier gaudronné.  
 4. Élévation géométrale de vases contenus dans des polygones solides, la tige rampante & le pied gaudronné, suivant le plan fig. 5.  
 6. Espece de bâton où sont réunis les ouvrages les plus difficiles qui puissent se faire sur le tour.

## TOUR A FIGURE.

### PLANCHE LXIII.

CETTE Planche représente l'élévation en face.

### PLANCHE LXIV.

Cette Planche représente l'élévation par derrière.

### PLANCHE LXV.

*Fig. 1 & 2.* Les deux faces latérales.

### PLANCHE LXVI.

*Fig. 1 & 2.* Le plan du volan & des roues.

2. Le plan de l'établi.  
 3. Le plan de la pédale. A, le volan. B, la grande roue. C, la petite roue. D, la boîte. E, le vase. F, la manivelle. G, l'arbre. H, la vis de rappel. I I, les supports. K K, les entretoises. L, le tirage. M, l'arbre du tour. N, le support à lunette simple. O, le support à lunette à coulisse. P P, les supports, l'un portant la touche & l'autre l'outil. Q, l'établi. R, le ressort de renvoi de l'arbre. S, son support. T, pattes de l'établi. V, le support de l'établi. X, la table. Y Y, les tablettes. Z Z, les supports de la table. &, la pédale. *ab*, direction de l'arbre de renvoi. *cc*, position des supports. *d*, boîte de l'arbre de renvoi. *e*, arbre de renvoi. *ff*, supports de l'arbre de renvoi. *gg*, arcs-boutans des supports. *h*, bascule de renvoi de la pédale. *i*, support de ladite bascule.

### PLANCHE LXVII.

#### *Arbre & ses détails.*

- Fig. 1.* Arbre du tour vu de face.  
 2. Le même vu du côté de la boîte.  
 3. Le même vu du côté de la contre-boîte.  
 4. Coupe du même arbre. A A, l'arbre. B, boîte à portrait. C, la contre-boîte à portrait. D, la rosette à quart de cercle. E, le quart de cercle. F, la vis pour le fixer. C, la grande poulie. H, la petite poulie. I, la rosette de division. K, l'aiguille de division. L L, rosettes de différente figure. M M, les rondelles. N N, la croisée de la poulie. O, la place du portrait. P, la place du contre-portrait.  
 5 & 6. Contre-portraits.  
 7 & 8. Portraits.  
 9 & 10. Élévation & coupe de la boîte à portrait. A,

la place du portrait. B, l'écrou pour le visser dans l'arbre.

*Fig. 11 & 12.* Élévation & coupe de la contre-boîte à portrait. A, la place du contre-portrait. B, l'écrou pour le visser dans l'arbre.

### PLANCHE LXVIII.

#### *Arbre & ses rosettes.*

- Fig. 1.* Arbre. A, la vis de la boîte à portrait. B, la rainure du couffinet à fixer l'arbre. C C, moulures. D, rainure du ressort. E, vis de la poulie. F, embâse de l'arbre. G, emplacement des rosettes. H, corps de l'arbre. I, vis de la contre-boîte.  
 2 & 3. Élévation & coupe de la grande poulie. A A, le cercle de la poulie. B B, les branches de la croisée. C C, les oreillons de la croisée. D, l'écrou de la vis de l'arbre. E, les noix de la poulie.  
 4. Élévation perspective.  
 5. Élévation en face.  
 6. Élévation du côté du quart de cercle.  
 7. Coupe latérale de la rosette à quart de cercle. A, la rosette. B, le quart de cercle. C, la moulure du milieu. D D, les écrous pour fixer le quart de cercle.  
 8 & 9. Ecrous du quart de cercle.  
 10. Quart de cercle. A, la portion circulaire. B B, les vis du quart de cercle.  
 11. Coupe.  
 12. Dessous.  
 13. Dessus.  
 14. Élévation perspective de la petite poulie servant d'écrou. A A, les noix. B, la vis à écrou. C C, les trous pour loger la clé pour le tourner.  
 15. Élévation perspective.  
 16. Vue latérale.  
 17. Coupe de la rosette de division. A A, les cercles de division. B, le passage de l'arbre. C, dégorgeement de la rosette.  
 18. Vue perspective.  
 19. Face du gros bout.  
 20. Face du petit bout.  
 21. Coupe du canon portant les rosettes. A, le canon. B, la languette. C, l'embouchure. D, la vis de la dernière rosette de corne. E, la vis de la première rosette portant l'aiguille de division.  
 22. Languette du canon. A, le corps de la languette. B B, les trous des vis.  
 23 & 24. Vis à tête fraisée de la languette. A A, les vis. B B, les têtes.

- Fig. 25. Aiguille de division. A, l'aiguille. B, la vis.  
 26, 27 & 28. Coupe, devant & derriere de la premiere rosette de cuivre portant l'aiguille de division. A, l'aiguille. B, la rosette. C, l'écrou. D, l'écrou de l'aiguille. E E, les compartimens.  
 29, 30 & 31. Devant, derriere & coupe de la premiere rondelle. A, la rondelle. B, la partie saillante. C, rainure de la languette.

## P L A N C H E L X I X.

## Rosettes à ressort.

- Fig. 1, 2 & 3. Devant, derriere & coupe de la deuxieme rosette. A, fond de la rosette. B, compartimens. C, rainure de la languette.  
 4, 5 & 6. Devant, coupe & derriere de la deuxieme rondelle. A, la rondelle. B, la partie saillante. C, la rainure de la languette.  
 7, 8 & 9. Devant, derriere & coupe de la troisieme rosette. A, fond de la rosette. B, compartimens. C, rainure de la languette.  
 10, 11 & 12. Vue géométrale, vue perspective & coupe de la troisieme rondelle. A, la rondelle. B, intérieur de la rondelle. C, rainure de la languette. D, écrou de la vis à fixer.  
 13, 14 & 15. Derriere, devant & coupe de la quatrieme rosette. A, fond de la rosette. B, compartimens. C, rainure de la languette.  
 16, 17, 18 & 19. Faces de la cinquieme, sixieme & septieme rosette en cuivre, & la huitieme en corne.  
 20. Coupe desdites rosettes. A A, &c. les rosettes. B, les compartimens. C, les rainures de la languette.  
 21 & 22. Elévation en face & latérale du ressort de l'arbre. A, le ressort. B, le croissant. C C, les vis pour lui donner sa bande. D, le crampon. E, l'équerre évidée. F F, les branches de l'équerre. G G, les vis pour l'arrêter.  
 23 & 24. Vis à bander le ressort. A A, les têtes. B B, les vis.  
 25. Ressort démonté. A, le corps du ressort. B, le croissant. C, la vis. D, l'écrou.  
 26, 27 & 28. Elévation en face, élévation latérale & plan de l'équerre à patte. A, la branche évidée. B B, les pattes. C, le trou de la vis du ressort.  
 29. Crampon du ressort. A A, les branches. B, le trou du ressort.

## P L A N C H E L X X.

- Fig. 1, 2, 3, 4 & 5. Devant géométrale, derriere, face latérale, coupe, & vue perspective de la poupée à lunette à coulisse. A, le corps de la poupée. B, la coulisse. C C, les platines. D D, les vis pour les fixer. E, le châssis des couffinets. F, les couffinets. G, la platine à crampon. H, l'écrou. I, la vis à vase. K, la vis à fixer la lunette à coulisse. L, le quarré sur lequel on fixe la lunette à coulisse.  
 6. Corps du support à lunette. A, le corps. B B, les trous à fixer les platines. C, l'ovale. D, l'embase. E, le quarré. F, la vis.  
 7. Vis à vase. A, le vase. B, la vis.  
 8. Plan du même support à lunette. A, le support. B, la coulisse. C, la platine. E, le châssis à couffinets. K, la vis à fixer la coulisse. I, le quarré sur lequel on la fixe.  
 9 & 10. Face & partie latérale de la coulisse jointe à la platine à couffinets. A, la coulisse. B, la platine de conduit. C C, les vis. D, les couffinets. E, le châssis. F F, les vis à têtes fraisées pour fixer le châssis à la coulisse. G, la platine supérieure. H H, les vis de la platine. I, la vis pour ferrer les couffinets. K, la vis à fixer la coulisse.  
 11 & 12. Face latérale & élévation de la coulisse simple. A, la coulisse. B B, les trous des vis fraisées. C, le trou du milieu. D D, les chanfreins.  
 13. Platine supérieure du châssis à couffinets. A A, les trous des vis. B, le trou de la vis à presser les couffinets.

- Fig. 14 & 15. Elévation & plan du châssis des couffinets. A, la partie inférieure. B B, les montans. C C, les oreillons.

- 16 & 17. Couffinets. A A, les coulisses.  
 18 & 19. Vis de la platine du châssis. A, la tête. B, la vis.  
 20. Platine de la coulisse. A, la platine. B B, les chanfreins. C, le quarré à fixer.  
 21. Vis à vase de la platine du châssis. A, la tête. B, la vis.  
 22. Vis à fixer la coulisse. A, la tête quarrée. B, le vase. C, la vis.  
 23 & 24. Vis pour arrêter la platine de la coulisse. A, la tête. B, la vis.  
 25. Platine à crampon de la poupée. A, le crampon. B, le demi-crampon. C, le trou pour passer la vis.  
 26. Ecou de la poupée.

## P L A N C H E L X X I.

## Etabli &amp; ses détails.

- Fig. 1. Platine supérieure de la coulisse. A A A, les trous des vis fraisées.  
 2. Platine inférieure de la coulisse. A A, les trous des vis fraisées.  
 3. Quarré servant à fixer la coulisse. A, la vis. B, le quarré. C, la tête.  
 4 & 5. Vis à tête fraisée des précédentes platines.  
 6. Elévation.  
 7 & 8. Coupes.  
 9. Plan de l'établi. A, le devant. B, la jumelle. C, la contre-jumelle. D, la courbe. E, la patte supérieure. F, le boulon. G, le vase. H, la tête du boulon. I, la patte inférieure. K, la vis de la contre-jumelle. L, l'entre jumelle. M, l'écrou. N, lumière des poupées.  
 10. Coupe de l'établi sur la ligne *a b* du plan, fig. 9.  
 11. Coupe du même sur la ligne *c d* du même plan. A, devant de l'établi. B, lumière des poupées. C, jumelle. D, entre jumelles. E, contre-jumelles. F, vis de la contre-jumelle.  
 12. Patte de l'établi. A, l'entre-jumelle. B, la courbe. C, la patte inférieure. D, la patte supérieure.  
 13. Boulon de la patte de l'établi. A, la vis. B, la tête.  
 14. Vase servant d'écrou au précédent boulon.  
 15 & 16. Goujons des pattes. A, la vis. B, le quarré. C, l'écrou.  
 17. Boulon de la contre-jumelle. A, la vis. B, la tête.  
 18. Elévation perspective du devant de l'établi. A A, le devant. B C, les lumières des poupées.  
 19 & 20. Jumelle & contre-jumelle. A A, les trous des goujons. B, le trou du boulon.

## P L A N C H E L X X I I.

- Fig. 1, 2, 3, 4 & 5. Devant, derriere, face latérale, coupe & vue perspective de la poupée à lunette à bascule. A, le corps de la poupée. B, la platine supérieure. C, la vis supérieure. D, le couffinet supérieur. E, le couffinet inférieur. F, la bascule. G, la platine à crampon. H, l'écrou. I, la vis de la bascule. K, le boulon de la bascule.  
 6 & 7. Vis à tête fraisée de la platine supérieure. A, la tête. B, la vis.  
 8. Corps de la poupée. A, le corps. B B, les jumelles. C, la vis.  
 9. Platine supérieure. A A, les pattes. B, le trou à écrou de la vis.  
 10. Vis à vase de la platine supérieure. A, la vis. B, le vase.  
 11. Platine à crampon. A, le crampon. B, le demi-crampon.  
 12. Ecou de la poupée.  
 13 & 14. Couffinets supérieur & inférieur. A, le repos de la vis. B B, les coulisses. C C, l'emplacement de l'arbre.  
 15. Bascule de la poupée. A, la charniere. B, la queue. C, le demi-cercle pour fixer l'arbre. D, l'emplacement du boulon à vase.

Fig. 16.

- Fig. 16. Vis de la bascule. A, la tête. B, la vis.  
 17. Boulon à vase de la bascule. A, la tête à vase. B, la vis.  
 18. Plan du corps de la poupée. A, le couffinet. B B, les jumelles montantes.  
 19, 20 & 21. Plan, face latérale & élévation du ressort de renvoi de la lunette à coulisse. A, ressort. B, pattes du té. C, tête du té à patte. D, vis pour bander le ressort. E, clous à vis à écrou.  
 22. Vis à anneau pour bander le ressort précédent. A, l'anneau. B, la vis.

PLANCHE LXXIII.

- Fig. 1. Ressort de la lunette à coulisse. A, le corps du ressort. B, la patte. C, la tête.  
 2 & 3. Boulons des pattes du té. A, la tige. B, la tête. C, la vis.  
 4. Clous à vis à écrou du ressort. A, la tête. B, l'écrou.  
 5. Té à patte du même ressort. A, la tête. B B, les pattés.  
 6, 7, 8 & 9. Vue perspective, élévation latérale, derrière & devant de l'un des deux supports, portant l'un l'outil à travailler, & l'autre le renvoi. A, le corps du support. B, la bascule. C, le ressort. D, la vis du ressort. E, le crochet de la coulisse. F, le crampon portant outil. G & H, les platines immobiles. I I, les vis pour ferrer l'une des platines. K, la coulisse. L, l'écrou. M, la platine à talon.  
 10. Vis du ressort. A, la vis. B, la tête à vase.  
 11. Crochet de la coulisse. A A, les crochets.  
 12. Ressort. A, la patte. B, l'extrémité du ressort.  
 13. Bascule. A, le milieu. B, la patte. C, la charnière.  
 14. Plan du support supérieur.  
 15. Coulisse du support. A, la coulisse. B B, les pitons. C, le crampon. D, le support de l'outil.  
 16 & 17. Coulisseau & contre-coulisseau. A A, &c. les trous pour les fixer.  
 18 & 19. Vis pour arrêter les coulisseaux. A, la tête. B, la vis.  
 20. Vis pour fixer l'outil sur la coulisse. A, la tête à chapeau. B, la vis.  
 21. Platine à talon. A, le talon. B, la charnière.  
 22. Ecrou du support.  
 23 & 24. Outil à travailler ou à repousser.

PLANCHE LXXIV.

- Fig. 1. Support simple. A, le corps du support. B B, les queues d'aronde portant les vis de rappel de l'un des coulisseaux. C, la vis.  
 2. Face latérale de la boîte de l'arbre de renvoi. A, coupe de l'établi sur lequel elle est montée. B, platine latérale de la boîte. C, arbre de renvoi. D, arbre de la poulie de renvoi. E, sabot.  
 3. Face latérale de l'un des supports de l'arbre de renvoi. A, coupe de l'établi. B, tige du support. C C, archoutans. D, lunette.  
 4 & 5. élévation & plan de l'arbre de renvoi & de toutes ses pièces. A, l'établi. B, corps de l'arbre. C C, supports. D, boîte. E, poulie de renvoi. F, sabot.

PLANCHE LXXV.

- Fig. 1, 2 & 3. Coupe en face, plan & coupe latérale de la boîte de l'arbre de renvoi. A, l'établi. B, le sabot. C, le boulon pour fixer la boîte. D, platines latérales. E, platine de devant. F, platine de derrière. G, chapiteau. H, poulie de renvoi. I, vis sans fin donnant le mouvement à la roue K, qui le rend par la vis sans fin L à la roue M, faisant tourner l'arbre de renvoi N. O, platine inférieure.  
 4. Platine de devant de la boîte. A A, les pattes.  
 5. Platine de derrière de la boîte. A A, les pattes. B, mortaise pour le passage de la roue qui conduit l'arbre de renvoi.  
 6. Boulon de la boîte. A, la tête. B, la tige. C, la vis à écrou.  
 7 & 8. Platines latérales. A A, les pattes. B B, les trous

de la première vis sans fin. C C, les trous de l'arbre de renvoi.

- Fig. 9 & 10. Platine inférieure & chapiteau. A, le trou du boulon. B B, les mortaises des pattes.  
 11. Sabot pour exhausser la boîte. A A, les pattés.  
 12. Première vis sans fin. A, la vis. B B, les viroles de la vis. C, la poulie de renvoi.  
 13. La même vis sans fin. A, la vis. B B, les tourillons. C C, les viroles. D, la tige à huit pans de la poulie. E, la virole de la poulie.  
 14. La même vis sans fin simple. A, la vis. B B, les tourillons. C, la tige à huit pans.  
 15, 16 & 17. Vue perspective, élévation & coupe de la poulie de renvoi. A, le trou de la tige à huit pans. B B, les gorges. C C, les noix.  
 18, 19, 20 & 21. Goupilles des platines.  
 22 & 23. Vis pour arrêter le sabot.  
 24 & 25. Rondelles des tourillons de la première vis sans fin.  
 26. Rondelle de la tige de la poulie de renvoi.  
 27. Deuxième vis sans fin montée. A, la vis. B B, les viroles. C C, les tourillons. D, la roue dentée.  
 28 & 29. Vue perspective & coupe de la roue dentée. A A, les dents. B, le trou de la tige.  
 30. Deuxième vis sans fin simple. A, la vis. B, l'embâse. C, la tige à huit pans. D D, les tourillons.  
 31. Arbre de renvoi monté. A, l'arbre. B B, les viroles. C, la roue dentée.  
 32. Arbre de renvoi simple. A, l'arbre. B, la virole. C C, les goujons.  
 33 & 34. Viroles de la deuxième vis sans fin.  
 35, 36, 37 & 38. Viroles de l'arbre de renvoi.  
 39. Roue dentée de l'arbre de renvoi. A A, les dents. B, le trou de l'arbre.  
 40. Arbre de renvoi à douille. A, la douille. B, la vis pour le fixer sur le goujon. C, la roulette de renvoi. D, la vis pour la fixer sur l'arbre. E, tige de l'arbre.  
 41. Le même arbre de renvoi simple.  
 42. Coupe du même. A, la douille. B, le trou de la vis pour le fixer. C, corps de l'arbre.  
 43. Vis à fixer la roulette de renvoi. A, la tête. B, la vis.  
 44. Vis à tête à chapeau, servant à fixer l'arbre à douille sur l'arbre de renvoi.

PLANCHE LXXVI.

- Fig. 1 & 2. Vue perspective de deux roulettes de renvoi à canon. A, la roulette. B, la rainure. C, le canon. D, le trou pour la fixer.  
 3 & 4. Vue perspective & coupe d'une roulette de renvoi simple. A, la rainure. B, le trou de l'arbre. C, le trou pour la fixer sur l'arbre.  
 5 & 6. Vue perspective & coupe d'une autre roulette de renvoi à canon. A, la rainure. B, le trou de l'arbre. C, le canon. D, le trou pour la fixer.  
 7. Roulette montée de son tirage. A, la roulette. B, le trou de l'arbre. C, le crochet. D, la bandelette de ressort. E, le crochet pour accrocher au piton de la coulisse du support portant outil.  
 8. Crochet.  
 9. Portion de la bandelette. A, l'anneau du crochet.  
 10. Autre portion de la bandelette. A, le trou du crochet.  
 11. Crochet à queue. A, la queue d'aronde pour l'arrêter sur la roulette.  
 12, 13 & 14. Vue perspective, élévation géométrale & coupe de l'autre partie de l'arbre de renvoi à douille. A, la douille. B, le corps de l'arbre. C, la roulette. D, la vis à tête à chapeau pour le fixer.  
 15 & 16. Vue perspective & coupe d'une grande roulette. A, la rainure. B, le trou de l'arbre. C, le trou de la vis pour la fixer.  
 17 & 18. Vue perspective & coupe d'une petite roulette. A, la rainure. B, le trou de l'arbre. C, le trou de la vis pour la fixer.  
 19. L'un des deux supports de l'arbre de renvoi. A, la tige. B, la vis. C, l'écrou. D, la platine. E, l'embâse.

bâse. F, la boule sphérique. G, le vase. H, le châssis. I I, les couffinets. K, le chapiteau. L, la vis.

Fig. 20. Vis à tête à chapeau pour fixer l'arbre. A, la tête. B, la vis.

21. Vis à fixer les roulettes. A, la tête. B, la vis.

22 & 23. Coupe & élévation géométrale du corps du support. A, la fourche du haut pour embrasser le châssis des couffinets. B, le vase. C, la graine. D, la base. E, le trou de la tige à vis.

24 & 25. Plan du support sans châssis, & le même avec châssis. A A, &c. les cercles sphériques de la boule. B, la ceinture. C, la fourche. D, le couffinet. E E, les montans du châssis.

26. Tige du support. A, la vis entrant dans le support de cuivre. B, le carré. C, la vis du bas.

#### PLANCHE LXXVII.

Fig. 1. Chapiteau du châssis du support. A A, les pattes. B, le trou de la vis pour ferrer les couffinets.

2 & 3. Elévation & plan du châssis des couffinets du support. A A, les jumelles. B B, les trous des vis du chapiteau. C C, les trous des vis des arcabouts.

4 & 5. Couffinets supérieur & inférieur du support. A A, les rainures.

6 & 7. Vis à tête fraisée du chapiteau. A, la tête. B, la vis.

8. Platine du bas du support. A A, les pattes.

9. Ecrrou de la tige du support.

10. Vis du dessus du chapiteau du support. A, la tête. B, la vis.

11 & 12. Vis du haut des arcabouts. A, la tête. B, la vis.

13 & 14. Vis des pattes des arcabouts. A, la tête. B, la vis en bois.

15 & 16. Arcabouts du support. A, la patte du haut. B, le talon. C, la patte du bas.

17. Bascule de renvoi de la pédale. A, la moufle servant de point d'appui. B, la tringle. C, l'anneau pour le tirage du bas. D, l'anneau pour le tirage du haut.

18. Tringle de la bascule. A, l'anneau de la moufle. B, l'anneau du tirage du bas. C, l'anneau du tirage du haut.

19. Tige à moufle. A, la moufle. B, l'embâse. C, la vis à écrou.

20 & 21. Elévation en face & latérale de la même moufle. A, la moufle. B, le boulon. C, la tige.

22. Extrémité de la bascule de renvoi avec anneau à vis. A, l'anneau à vis.

23. Anneau à vis de la bascule. A, l'anneau. B, la vis. C, l'écrou.

24. Rondelle de l'anneau à vis.

25. Ecrrou de l'anneau à vis.

26. Rondelle de la tige de la moufle.

27. Ecrrou de la tige de la moufle.

#### PLANCHE LXXVIII.

Fig. 1 & 2. Faces latérales du grand volan monté.

3 & 4. Elévation & coupe de la grande roue simple.

5. Croisée de la grande roue.

#### PLANCHE LXXIX.

Fig. 1. Elévation en face du grand volan monté.

2 & 3. Elévation & coupe du grand volan simple.

4. Croisée du grand volan.

#### PLANCHE LXXX.

Fig. 1. Coupe latérale du grand volan monté.

2, 3 & 4. Coupe latérale, plan & coupe transversale de l'intérieur de la boîte du grand volan.

*Renvoi des figures des trois dernières Planches.*

A, cercle du grand volan.

B, croisée du grand volan.

C, tenons de la croisée du grand volan.

D, trou de l'arbre du grand volan.

E, vase de fer du grand volan.

F, manivelle du volan.

G, écrou de la manivelle.

H, boîte du volan.

I, vase de la boîte.

K, vis de rappel.

L, cercle de la grande roue.

M, croisée de la grande roue.

N, trou de l'arbre.

O, noix de la grande roue.

P, petite roue.

Q, arbre du volan.

RR, montans servant de supports.

S, entretoise à vase.

T, le vase de l'entretoise.

V, entretoise à piton.

X, piton.

Y, vis pour éloigner la boîte de renvoi.

Z, platines.

a, vis à écrou.

b, contre-montans.

c, couffinet.

c, écrou de la vis de rappel.

Fig. 5. Couffinet de l'arbre du grand volan. A, l'emplacement de l'arbre. B B, les feuillures.

6 & 7. Contre-montans fixés dans la boîte. A A, les trous pour les fixer. B B, les tenons.

8. Ecrrou de la vis de rappel. A A, les trous pour le fixer.

9. L'une des vis à fixer l'écrou de la vis de rappel. A, la tête. B, la vis.

10. Vis de rappel. A, la tête à vase. B, la vis.

11. Ecrrou des vis des montans.

#### PLANCHE LXXXI.

Fig. 1. L'un des grands montans du volan. A, le tenon du haut. B B, les trous à fixer la boîte. C, le coude. D D, les trous des entretoises. E, l'embâse. F, la tige à vis.

2. Chapiteau de la boîte. A, le trou du vase.

3. Platine du bas de la boîte. A A, les échancrures des grands montans. B B, les mortaisés des contre-montans.

4 & 5. Platines latérales. A A, les échancrures pour le passage de l'arbre. B B, les trous à fixer sur les grands montans. C C, les trous à fixer sur les petits montans.

6 & 7. Platines de devant & de derrière de la boîte. A A, les piés.

8. Arbre du grand volan. A, l'arbre. B, la manivelle. C, le bouton. D D, les embâses. E, la petite roue.

9. Arbre simple. A, le carré de la manivelle. B, la vis à écrou. C, la vis du grand volan. D, la vis de la grande & petite roue.

10. Manivelle. A, le carré de l'arbre. B, le trou du bouton.

11, 12 & 13. Coupe, élévation & perspective de la petite roue. A, l'écrou. B B, les noix.

14. Bouton de la manivelle. A, le vase. B, le goujon pour être rivé.

15. Rondelle à écrou de l'arbre.

16. Rondelle à carré de l'arbre.

#### PLANCHE LXXXII.

Fig. 1. Entretoise à vase des montans du grand volan.

A, le trou du vase. B B, les carrés. C C, les vis.

2 & 3. Ecrroux de l'entretoise à vase.

4 & 5. Platines supérieure & inférieure des mêmes montans. A A, les trous pour les tiges des montans.

6. Vase de l'entretoise. A, la vis. B, le vase.

7. Entretoise à piton des mêmes montans. A, le trou du piton. B B, les carrés. C C, les vis.

8 & 9. Ecrroux de l'entretoise à piton.

10. Vis du piton. A, la tête à chapeau. B, la vis.

- Fig. 11. Piton. A, le trou de la vis. B, la vis.  
 12. Support de l'établi. A, la console. B, la patte du haut. CC, les pattes du bas.  
 13. Boulon à tête. A, la tête. B, la vis.  
 14. Espece de vase aplati du grand volan.  
 15 & 16. Vis du vase du grand volan. A, la tête. B, la vis.  
 17 & 18. Especes d'anneaux de cuivre ou autre métal placé au bouton de la manivelle.  
 19 & 20. Vis en bois à tête ronde du support de l'établi. A, la tête. B, la vis en bois.

PLANCHE LXXXIII.

- Fig. 1. Pédale faisant mouvoir la manivelle du volan qui donne le mouvement au tour. A, la pédale de bois. B, le bouton du tirage. C, la pédale de fer. D, le pivot. EE, espece de poutres ou supports à pivots. FF, les vis. G, la platine.  
 2. Pédale de fer. A, la platine. BB, les trous pour l'arrêter. CC, les pointes du pivot.  
 3. Vis à bouton du tirage. A, la vis. B, le bouton.  
 4. Pédale de bois. A, la pédale. B, le bouton du tirage. CC, les trous pour la fixer à la pédale de fer.  
 5. Platine des supports à pivots. AA, les trous des supports. BB, les trous pour la fixer au parquet.  
 6 & 7. Supports à pivot. A, le trou de la vis. B, le tenon.  
 8 & 9. Vis des supports à pivots. A, la tête. B, la vis.  
 10 & 11. Côtés de l'armoire servant de support à l'établi. AA, les rainures des tablettes.  
 12. Coupe de la même armoire. A, le côté. B, le derrière. CC, les tablettes à rainure dans le côté.

PLANCHE LXXXIV.

- Fig. 1. Elévation latérale.  
 2. Elévation par devant.  
 3. Elévation par derrière.  
 4. Plan.

PLANCHE LXXXV.

- Fig. 1. Vue perspective d'un support à pivot portant outil à travailler. A, le plateau immobile. B, la rainure pour le fixer sur l'établi du tour. C, le plateau mobile & à pivot. D, la vis pour le fixer. E, le support à fourche. FF, les vis pour le fixer sur le plateau mobile. G, la vis pour le monter ou descendre à volonté. H, la manivelle. I, la vis de rappel pour promener l'outil. K, la coulisse de l'outil. L, la vis pour le reculer ou avancer à volonté. M, la platine du milieu formant la rainure pour la fourche.  
 2. Support à fourche. AA, les fourches. B, le trou de la vis. C, le support de l'outil. D, la rainure pour le passage de la vis fixant la coulisse de l'outil.  
 3 & 4. Platine servant de rainure aux fourches du support de l'outil. AA, les trous pour les fixer au support mobile.  
 5, 6, 7 & 8. Vis à tête fraisée pour fixer les platines précédentes. A, la tête. B, la vis.  
 9. Support mobile & à pivot. A, le plateau. B, le trou de la vis pour le fixer sur le plateau immobile. C, le trou de la vis pour élever ou baisser à volonté le support à fourche. DD, rainures des fourches du support.  
 10. Ecron de la vis à monter ou descendre le support à fourches. AA, les trous pour le tourner.  
 11. Vis à monter ou descendre le support à fourche. A, la vis. BB, les trous pour la tourner.

- Fig. 12. Vis à fixer le support mobile. A, la vis. B, la tête. CC, les trous pour la tourner.  
 13. Grand plateau immobile. A, la mortaise pour porter l'écrou de la vis à fixer le support mobile. B, le trou par où passe ladite vis.

PLANCHE LXXXVI.

- Fig. 1. Coulisse de l'outil du support mobile. A, l'outil. BB, les cramponets. CC, les vis pour fixer l'outil. D, la coulisse. EE, les coulisseaux. FF, les vis pour fixer les coulisseaux. G, l'écrou de la vis de renvoi. H, vis de renvoi. I, l'anneau de la vis de renvoi. K, écrou de la vis de rappel.  
 2 & 3. Vis à tête large pour fixer les fourches du support. A, la tête. B, la fente. C, la vis.  
 4. Coulisse. A, les mortaises des piés des cramponnets. B, l'écrou de la vis de renvoi.  
 5. Vis de rappel. A, la vis. B, le tourillon. CC, les rondelles. D, l'écrou. E, la manivelle.  
 6 & 7. Rondelles de cuivre de la vis de rappel.  
 8. Vis de renvoi. A, la vis. B, la tête.  
 9. Vis de rappel simple. A, la vis. B, le tourillon. C, le carré de la manivelle. D, la vis à écrou de la manivelle.  
 10. Manivelle de la vis de rappel. A, la clé. B, la broche.  
 11. Ecron de la vis de rappel.  
 12 & 13. Vis à tête plate des coulisseaux de la coulisse. A, la tête. B, la vis.  
 14 & 15. Coulisseaux de la coulisse. AA, les chanfreins. BB, les trous des vis pour les fixer. CC, les entailles des pieces de rappel.  
 16. Outil. A, le tranchant.  
 17. Vis à fixer la coulisse en dessous sur le support à fourche. A, la tête. B, la vis.  
 18. Platine portant la coulisse. A, l'écrou de la vis de rappel. BB, les trous à fixer les coulisseaux. C, l'entaille pour le passage de l'écrou de la vis de renvoi.  
 19. Petite vis de la piece de rappel. A, la tête. B, la vis.  
 20. L'une des pieces de rappel des coulisseaux. A, le trou de la vis. BB, les trous pour la fixer sur la platine.  
 21 & 22. Cramponnets de l'outil. AA, les piés. BB, les trous des vis.  
 23. Vis à tête ronde de l'un des cramponnets. A, la tête. B, la vis.  
 24. Vis à tête plate de l'autre cramponnet. A, la tête. B, la vis.  
 25. Tête à fixer le support à pivot. A, le té. B, le corps à huit pans. C, la vis. D, l'écrou à tête.  
 26. Plan de la clé à main.  
 27. Clé à main. A, la clé. B, la main.  
 28. Touche à guillochis. A, la touche. B, le crampon. C, la vis à le fixer.

PLANCHE LXXXVII.

- Fig. 1. Clé des écroux à huit pans & à trous. A, la clé à huit pans. B, la clé à fourche. C, la tige.  
 2. Clé à vis. A, la clé. B, la queue.  
 3. Clé à écroux à trou. A, la clé à fourche. B, la queue.  
 4. Autre clé à écroux à trou. A, la fourche. B, la queue.  
 5. Clé à vis. A, la clé. B, la queue.  
 6. Clé à vis ou écroux fendus. A, la clé en hache. B, la queue.  
 7. Clé à fourche à charniere. AA, les branches. B, la charniere. C, la queue.  
 8. Petite clé à vis à tête plate. A, la clé. B, la queue.  
 9. Grande clé à vis à tête plate. A, la clé. B, la queue.

Le Tour à figures que nous venons de décrire est au Palais Royal, & appartient à Son Altesse Sérénissime Monseigneur le Duc d'Orléans.



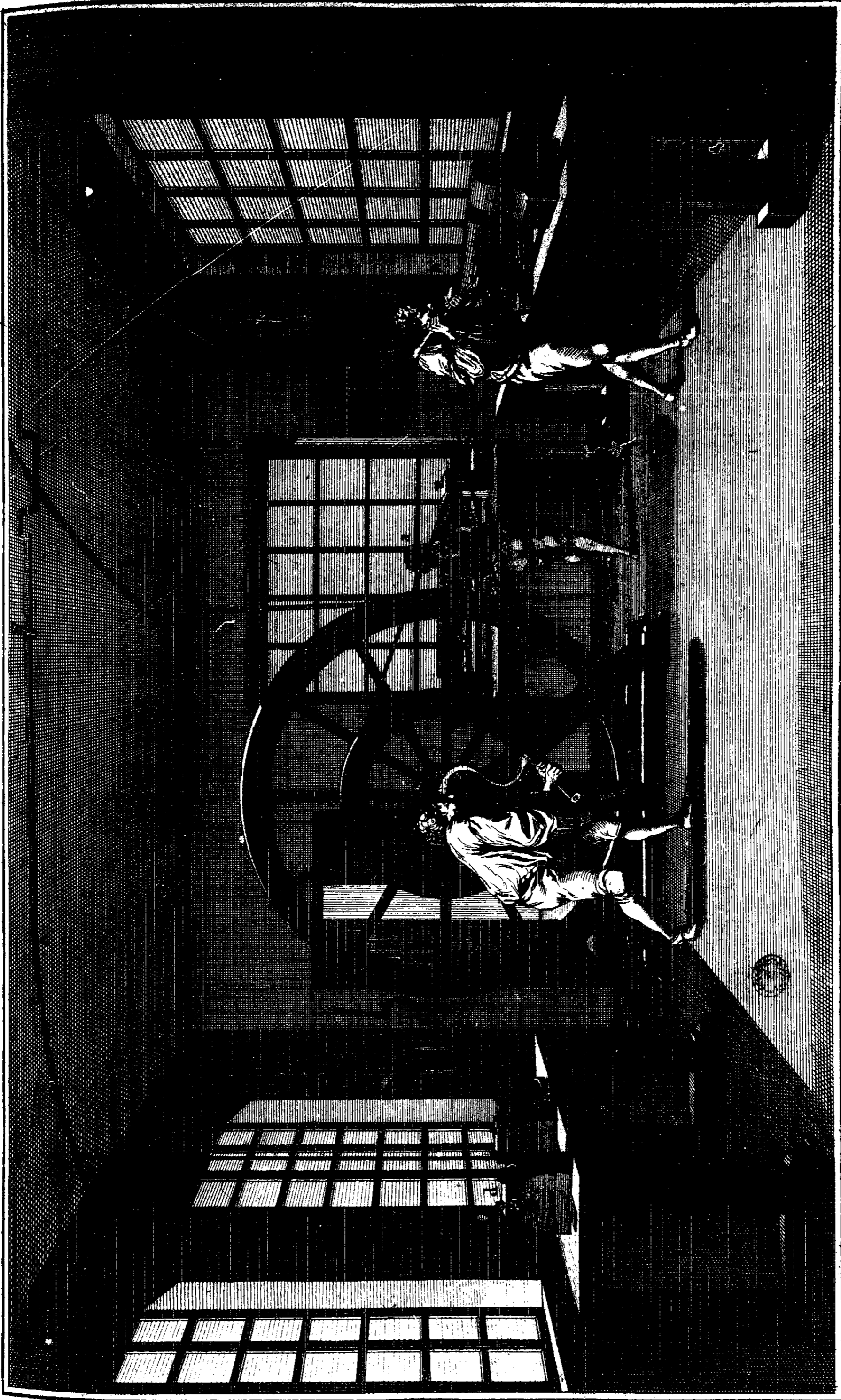

Pl. I.

Bernard Esch.

Tournay, ancher

Lacaille Del.

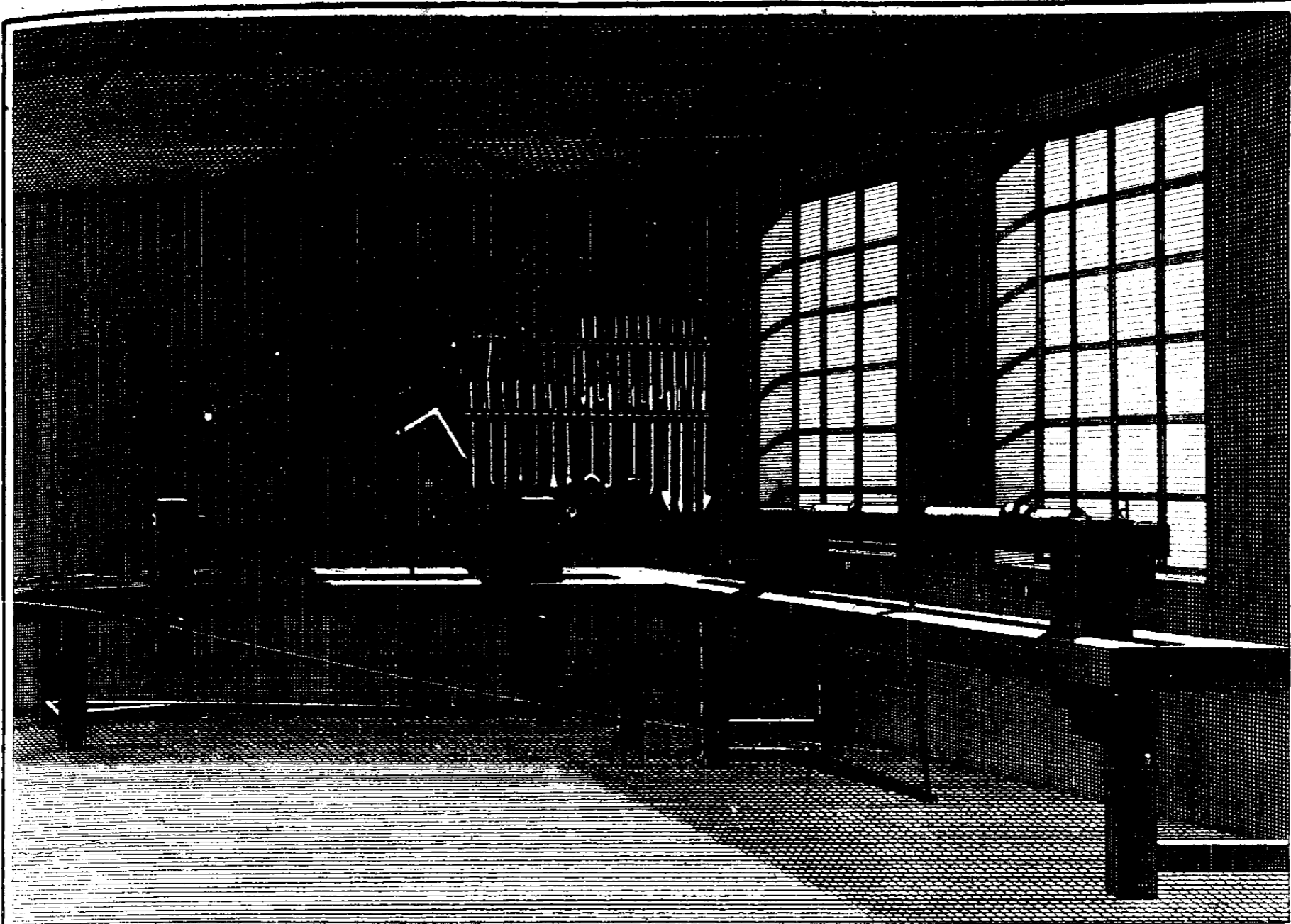

Fig. 1.

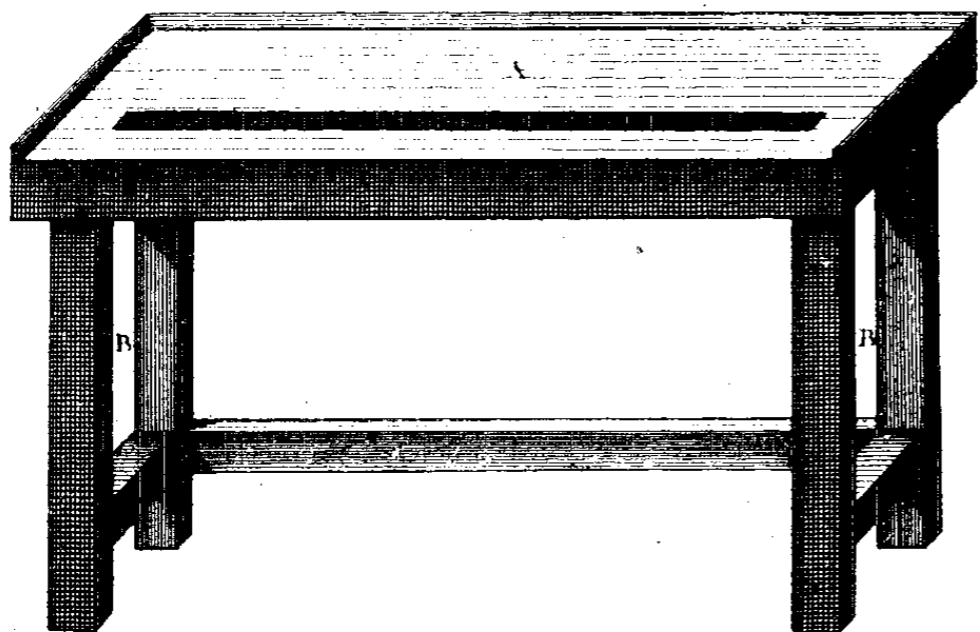

Fig. 2.

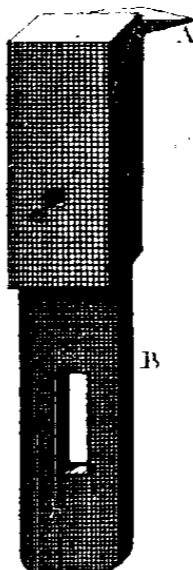

Fig. 3.



Fig. 6.

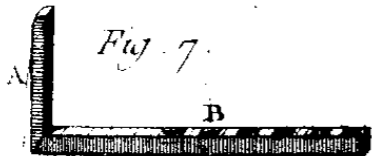
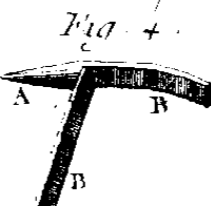
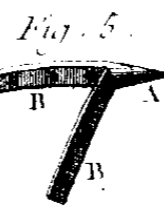

Fig. 7.

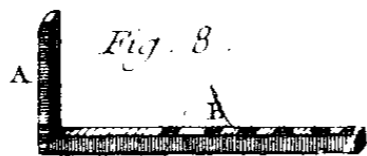

Fig. 8.

Fig. 10.

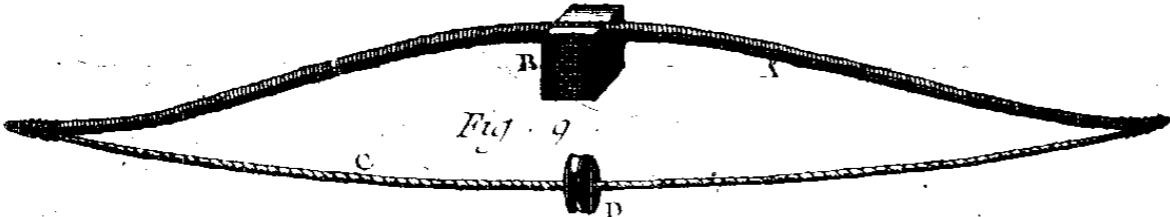

Fig. 9.



Fig. 11.



Fig. 12.

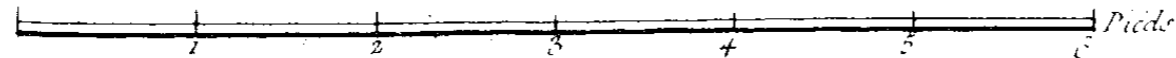

Lusselle del.

Bonard fecit.

*Tourneur, Tour en Bois.*

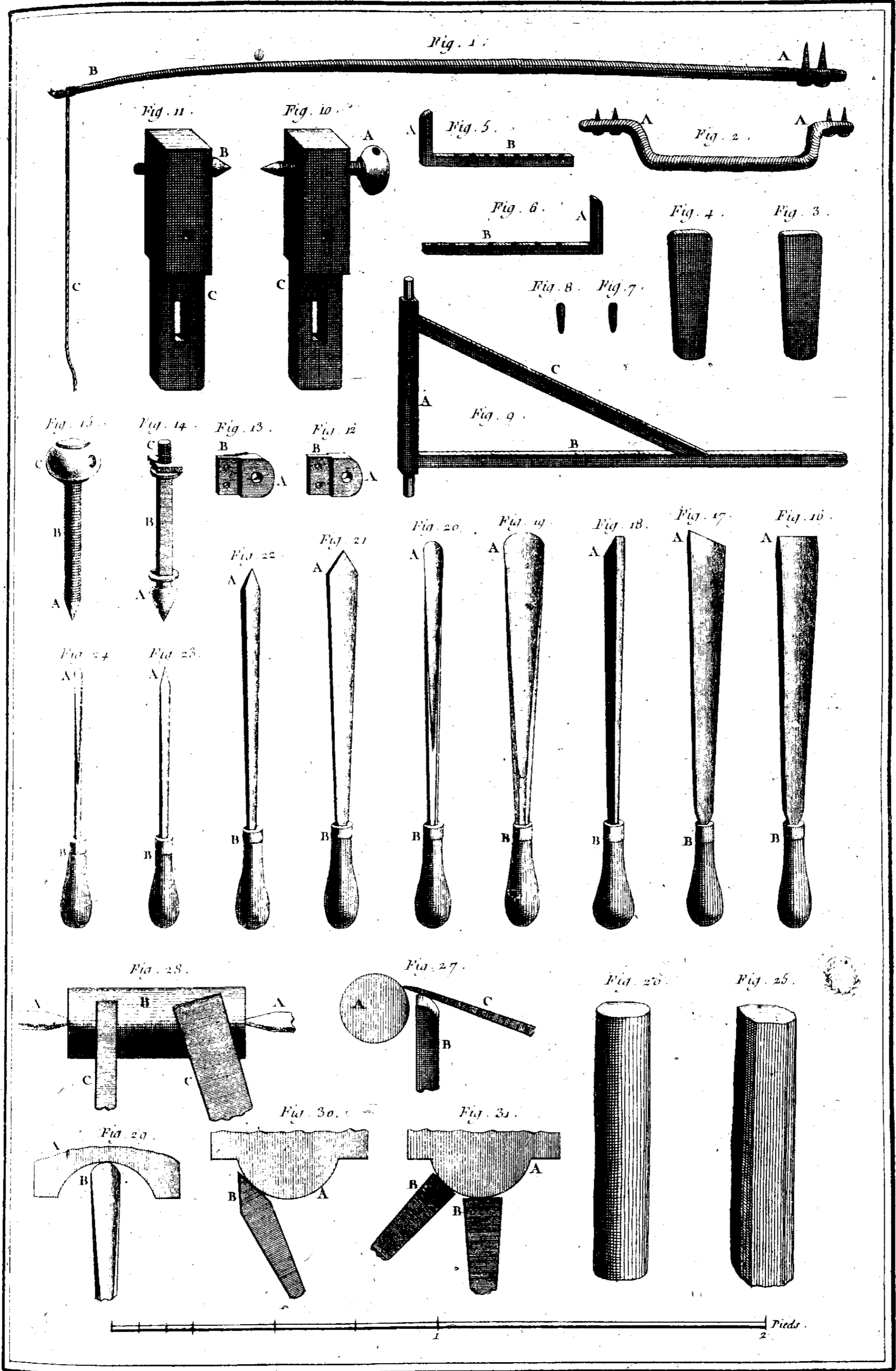

Lacotte del.

Bernard fecit.

# Tourneur, Tour en Bois.

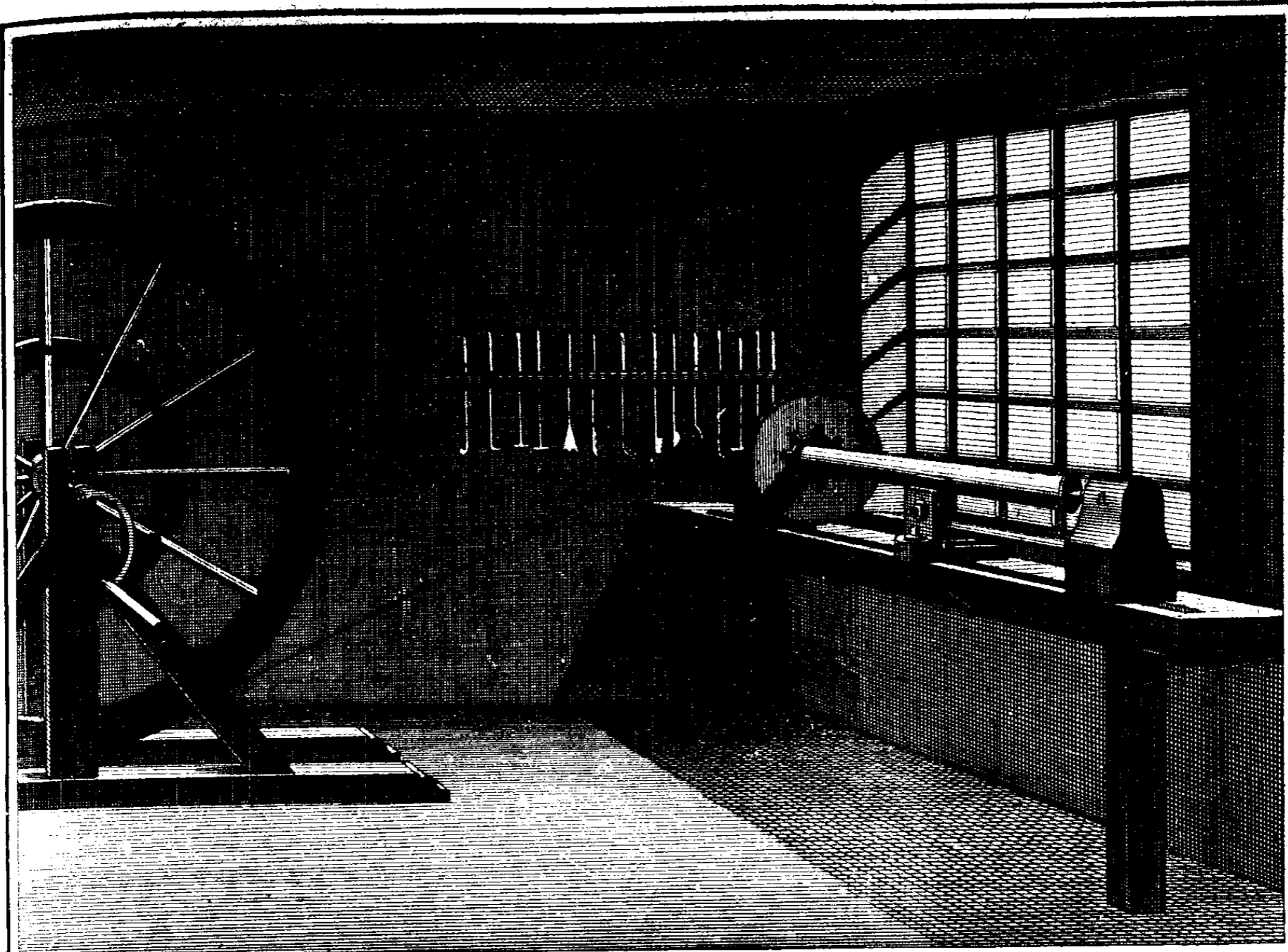

Fig. 5.

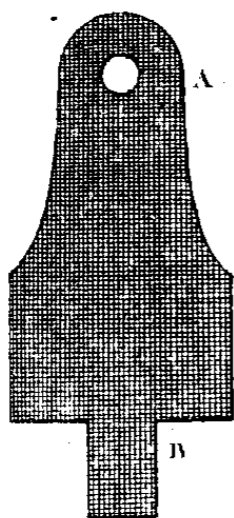

Fig. 4.

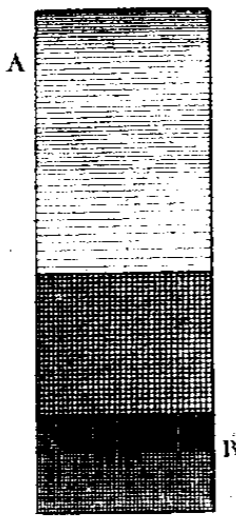

Fig. 3.

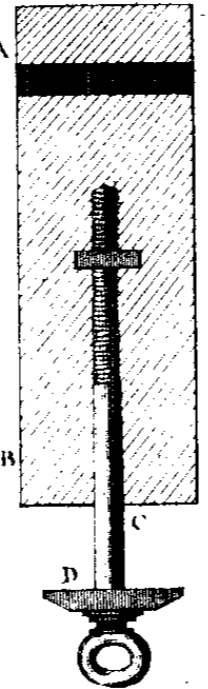

Fig. 2.

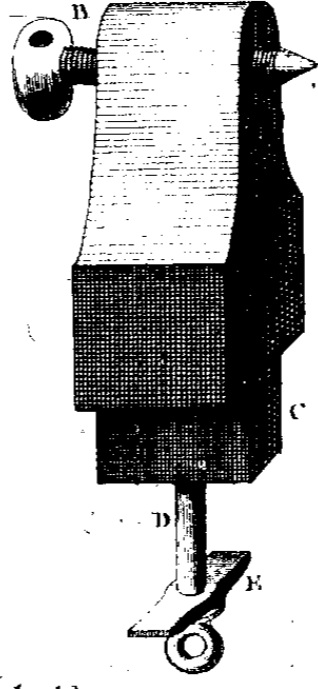

Fig. 1.

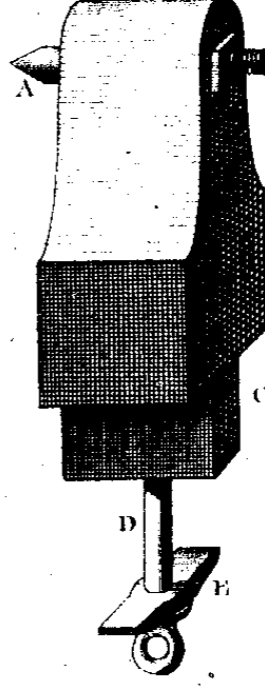

Fig. 6.

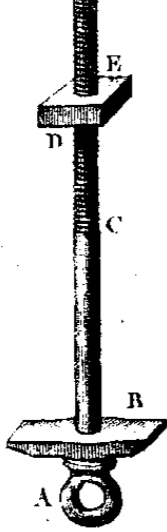

Fig. 7.



Fig. 8.



Fig. 9.



Fig. 10.

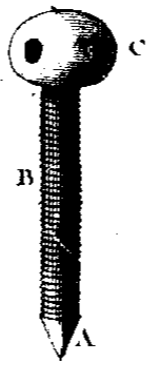

Fig. 11.

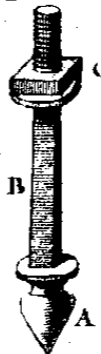
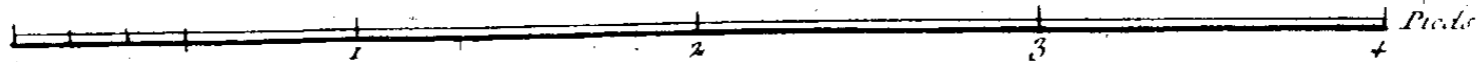

Fig. 12.



Fig. 13.



Lucotte del.

Bonard fecit.

# Tourneur, Tour en Fer

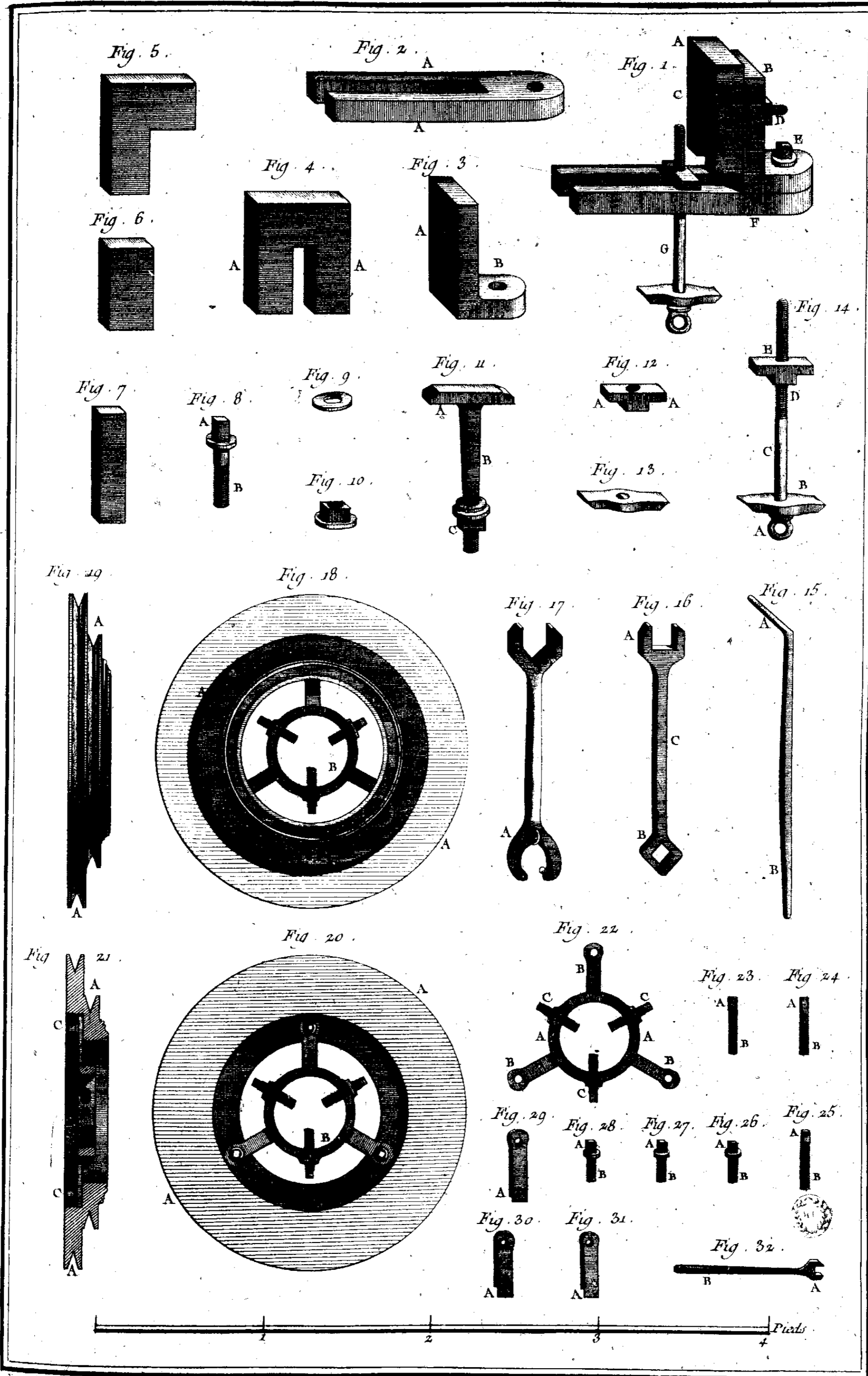

Jacotte Del.

Beuard Fecit.

# Tourneur, Tour en Fer.

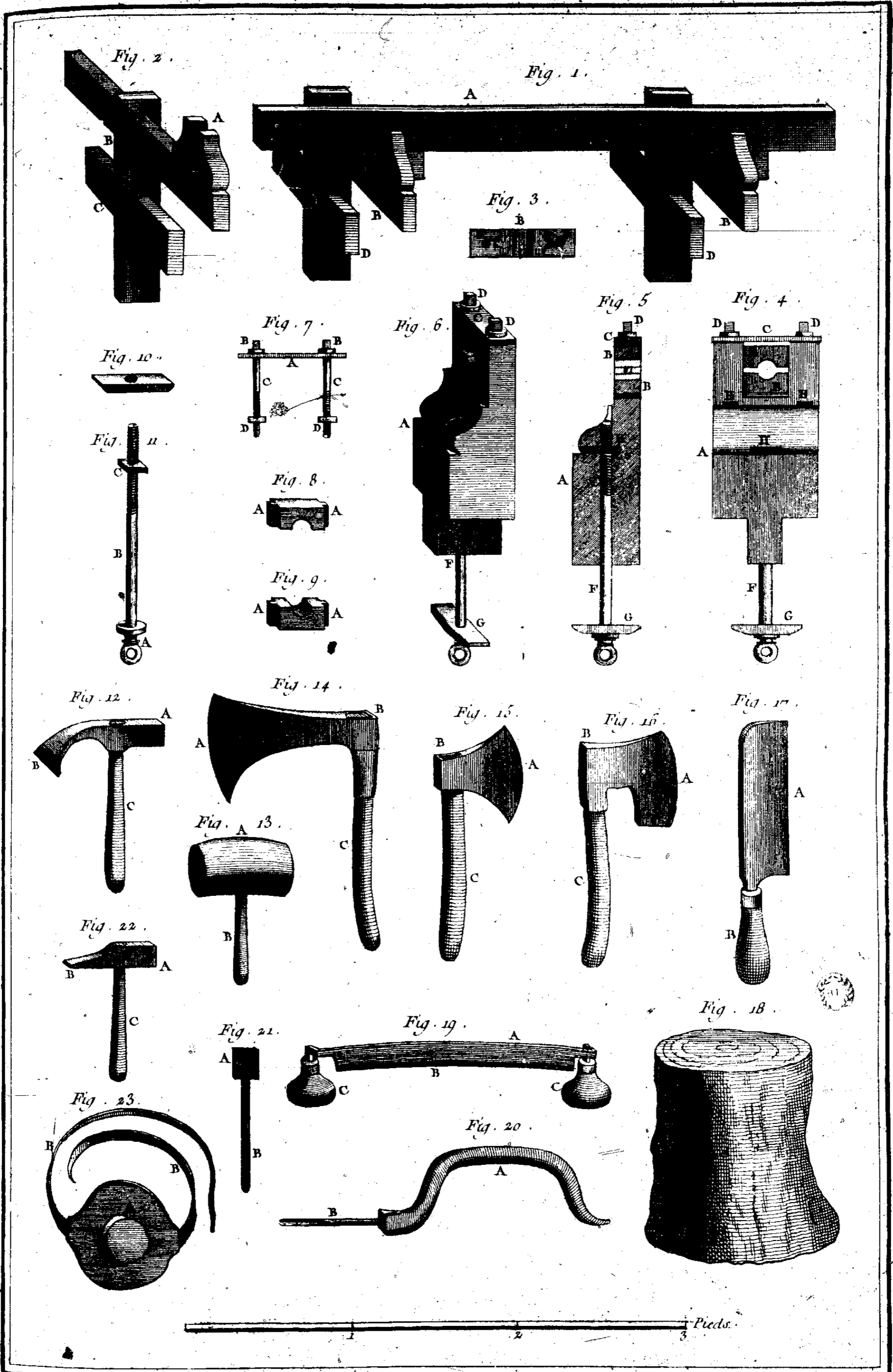

Lucotte Del.

Benard Pecc.

*Tourneur, Tour en Bois et en Fer :*

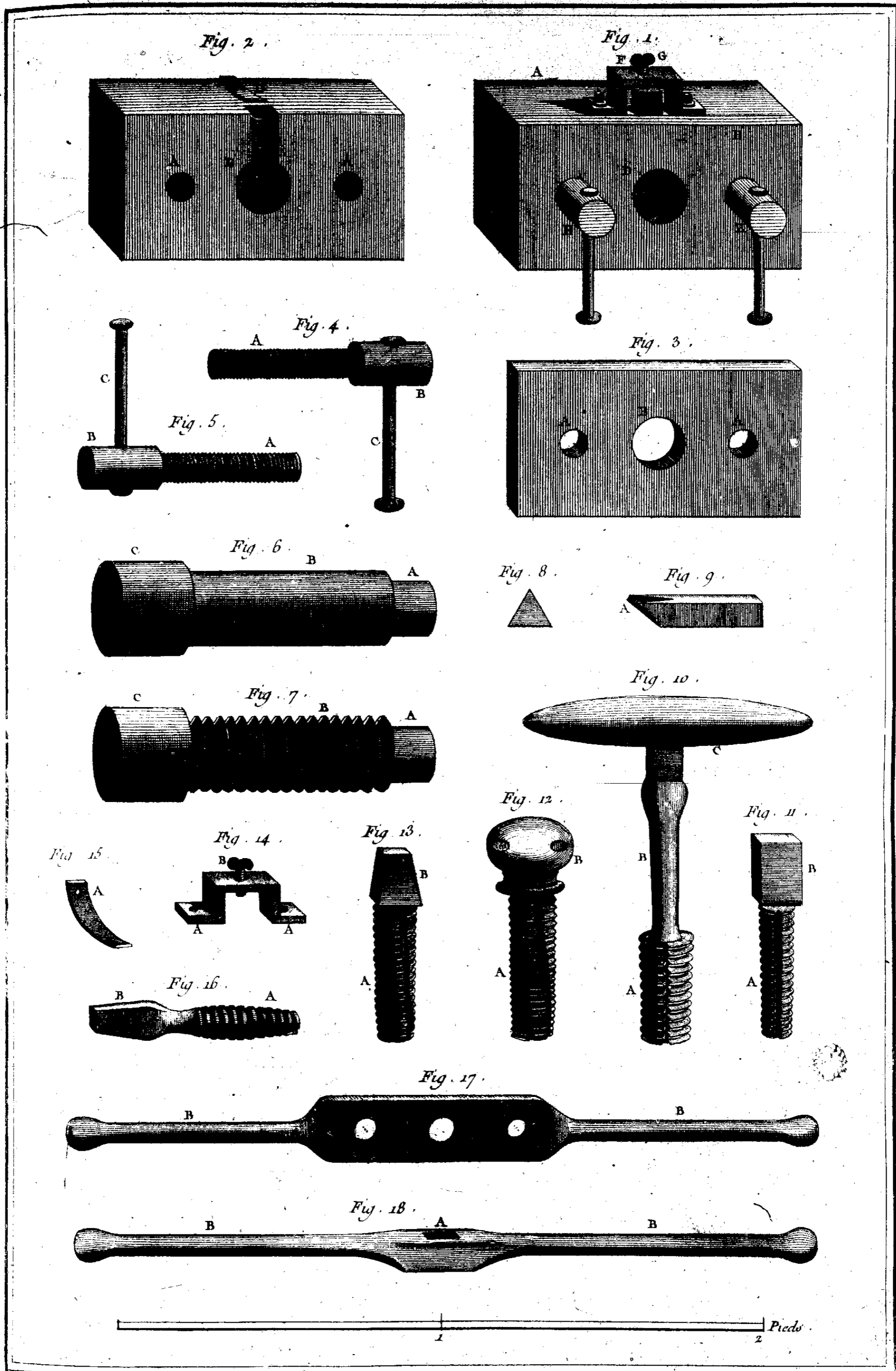

Lacotte Del.

Benard Fecit.

Tourneur, Filieres et Tarots.

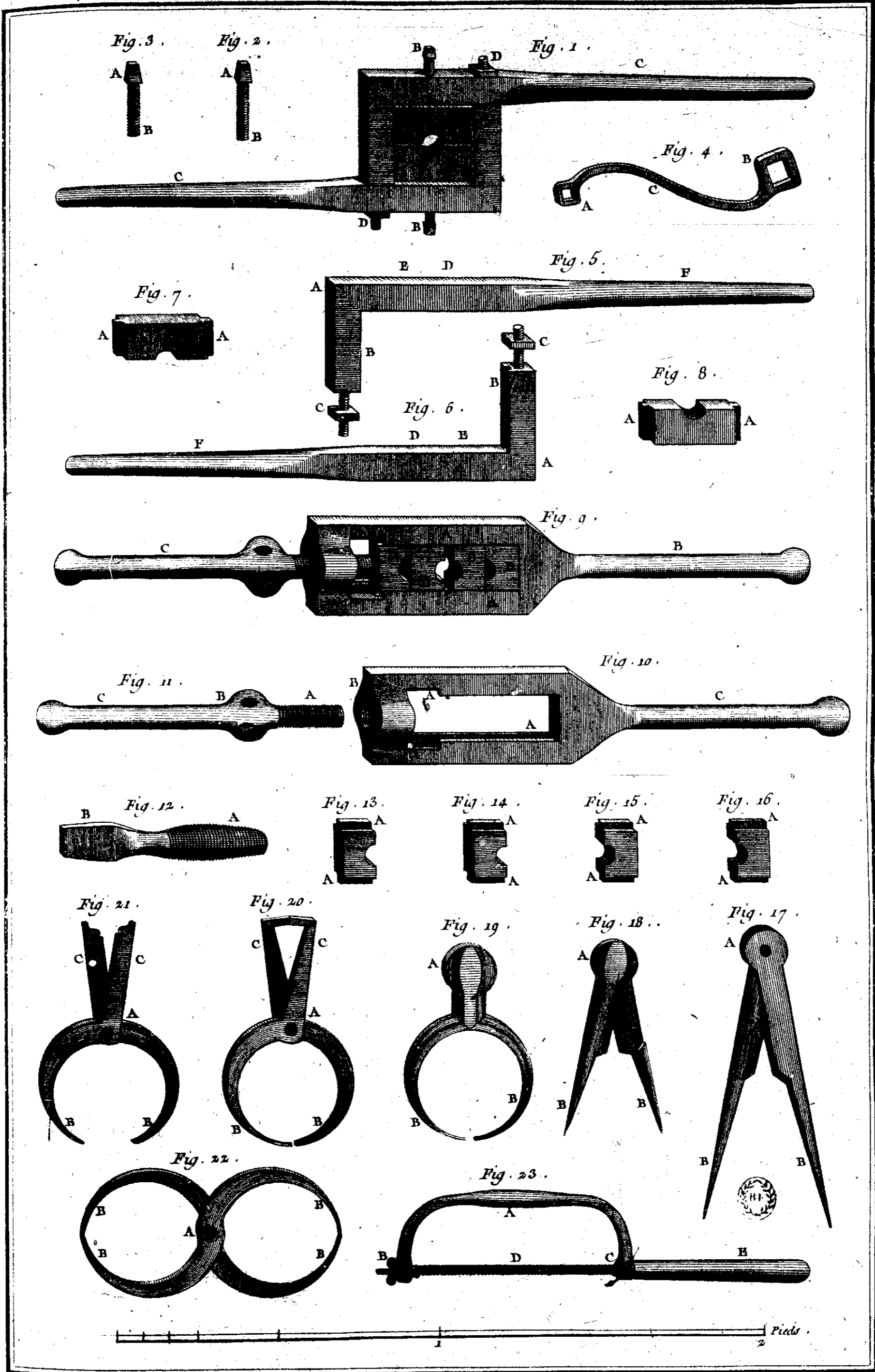

Lucotte Del.

Benard Fecit.

*Tourneur, Filieres, Tarots et Compas.*



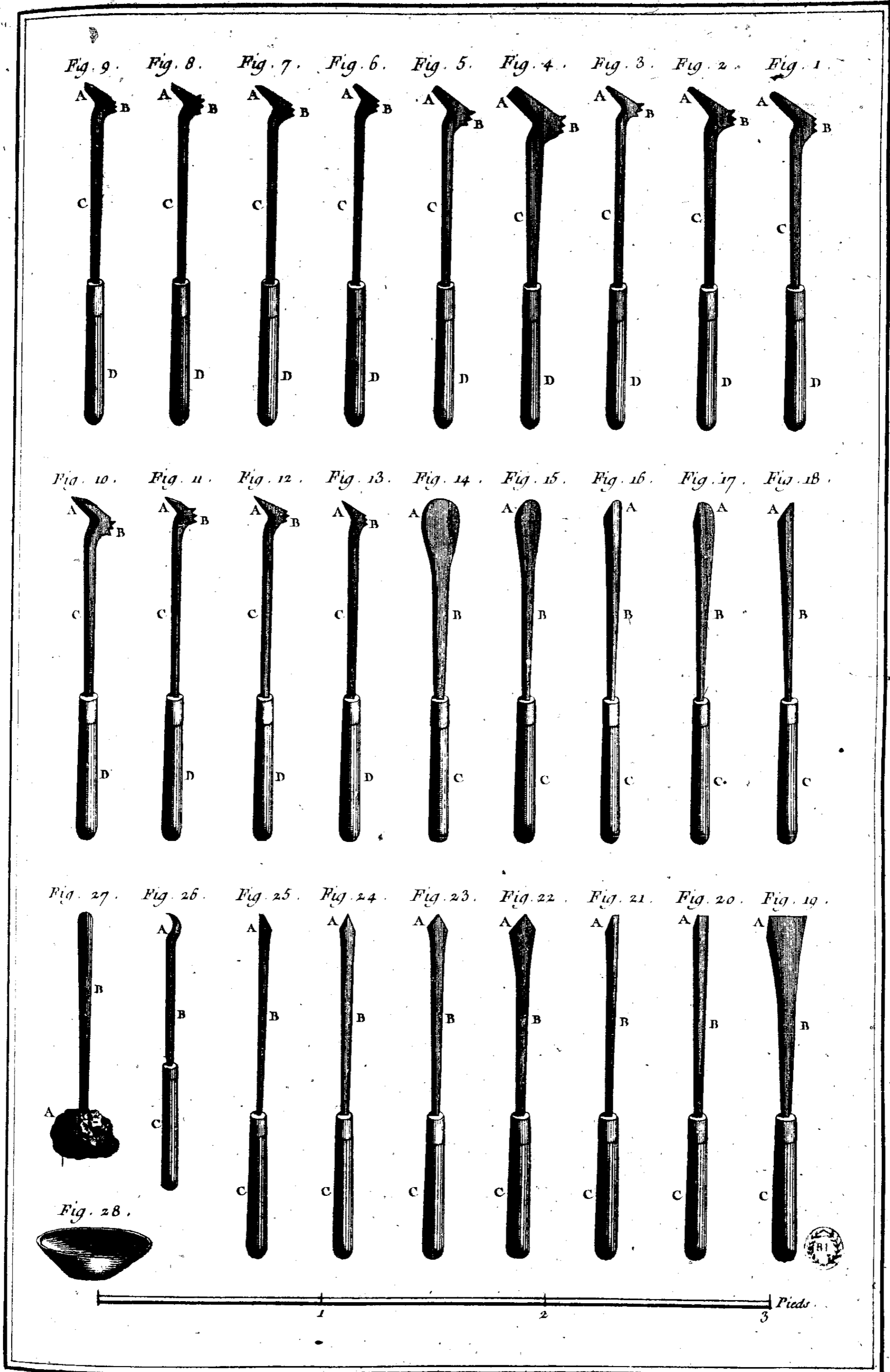

Lucotte Del.

Benard Fecit.

Tourneur, outils.

Fig. 9. Fig. 8. Fig. 7. Fig. 6. Fig. 5. Fig. 4. Fig. 3. Fig. 2. Fig. 1.

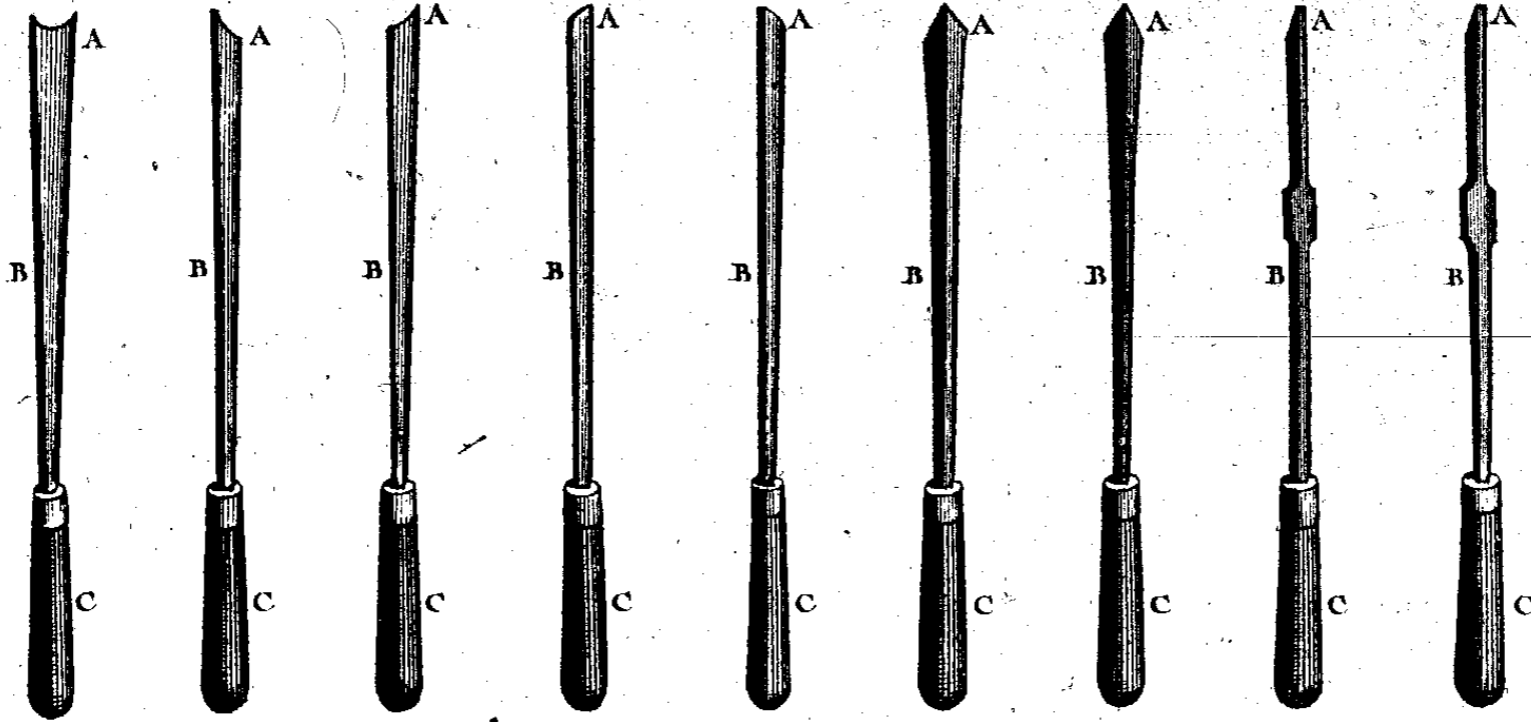

Fig. 10. Fig. 11. Fig. 12. Fig. 13. Fig. 14. Fig. 15. Fig. 16. Fig. 17. Fig. 18.

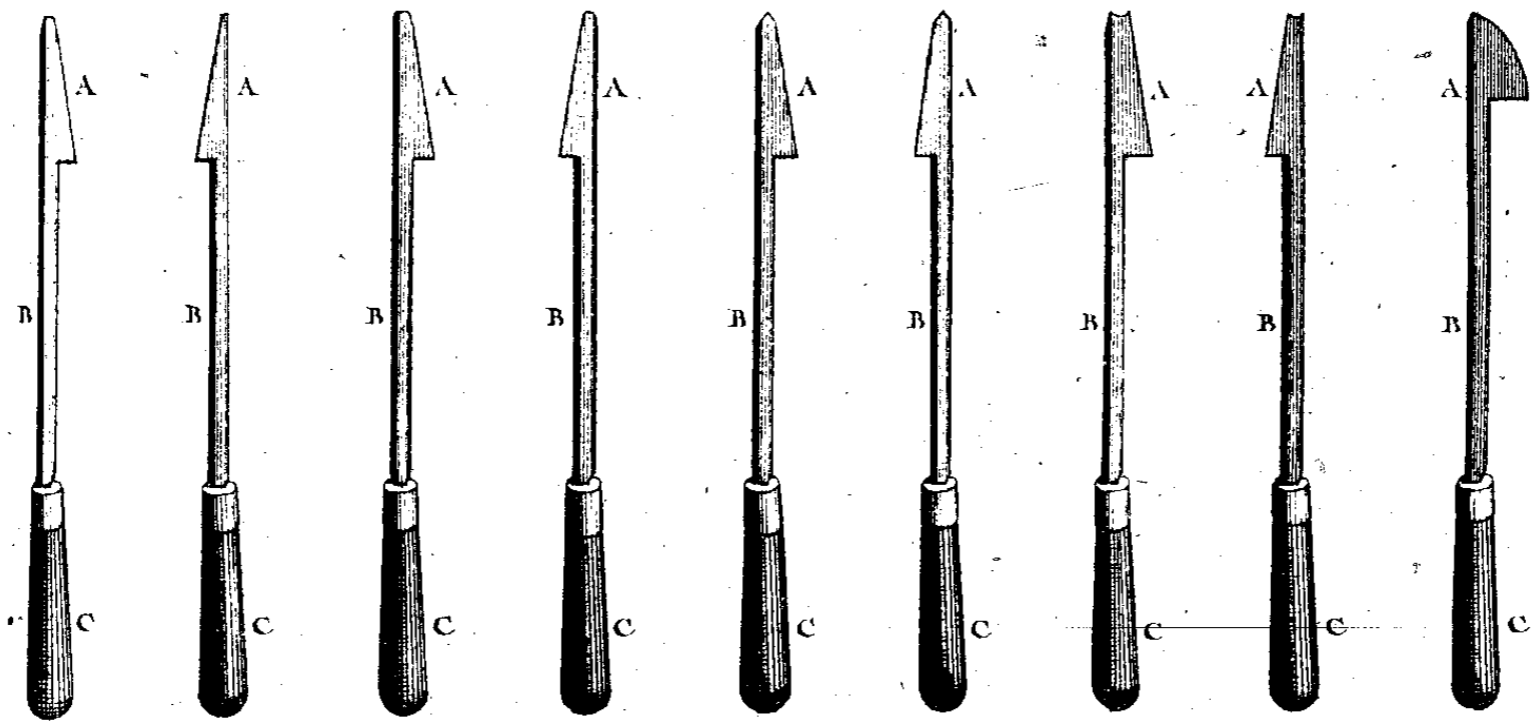
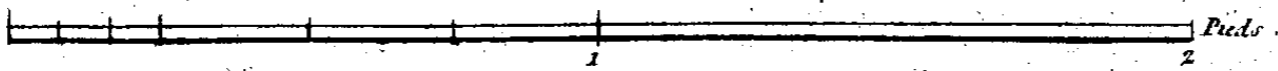
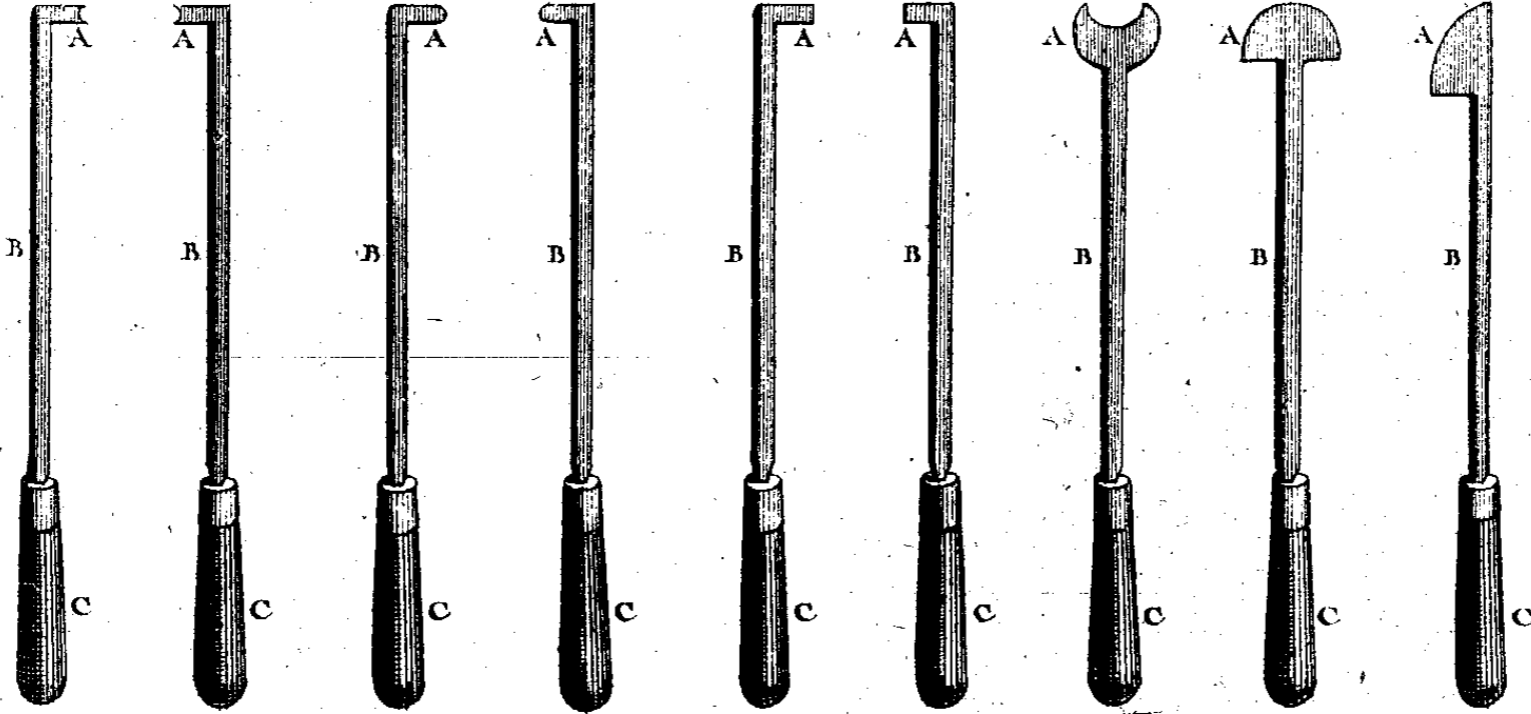

Fig. 27. Fig. 26. Fig. 25. Fig. 24. Fig. 23. Fig. 22. Fig. 21. Fig. 20. Fig. 19.



Lucotte Del.

Benard Fecit.

# Tourneur, outils.

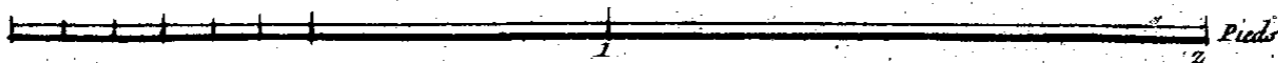
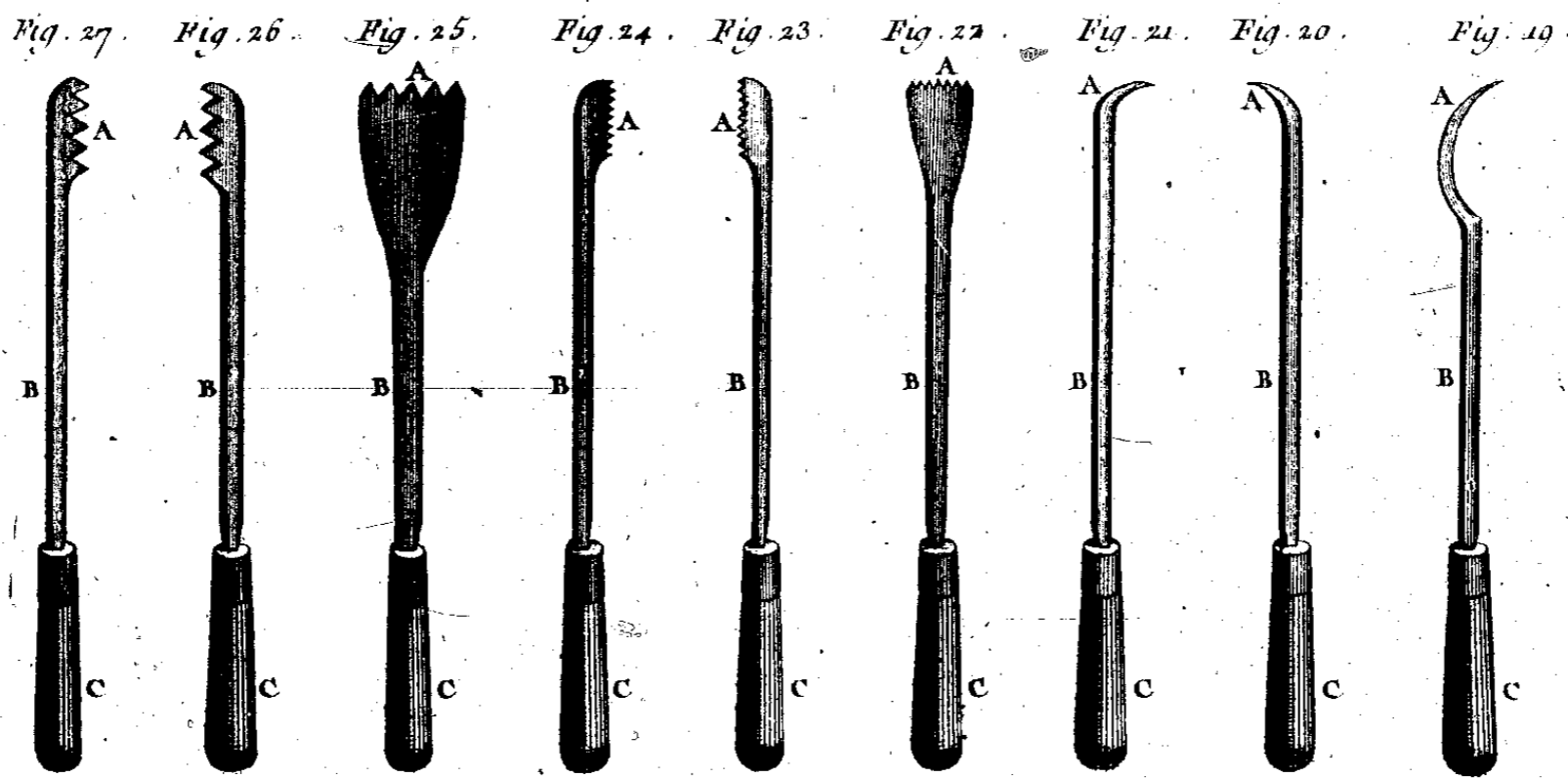
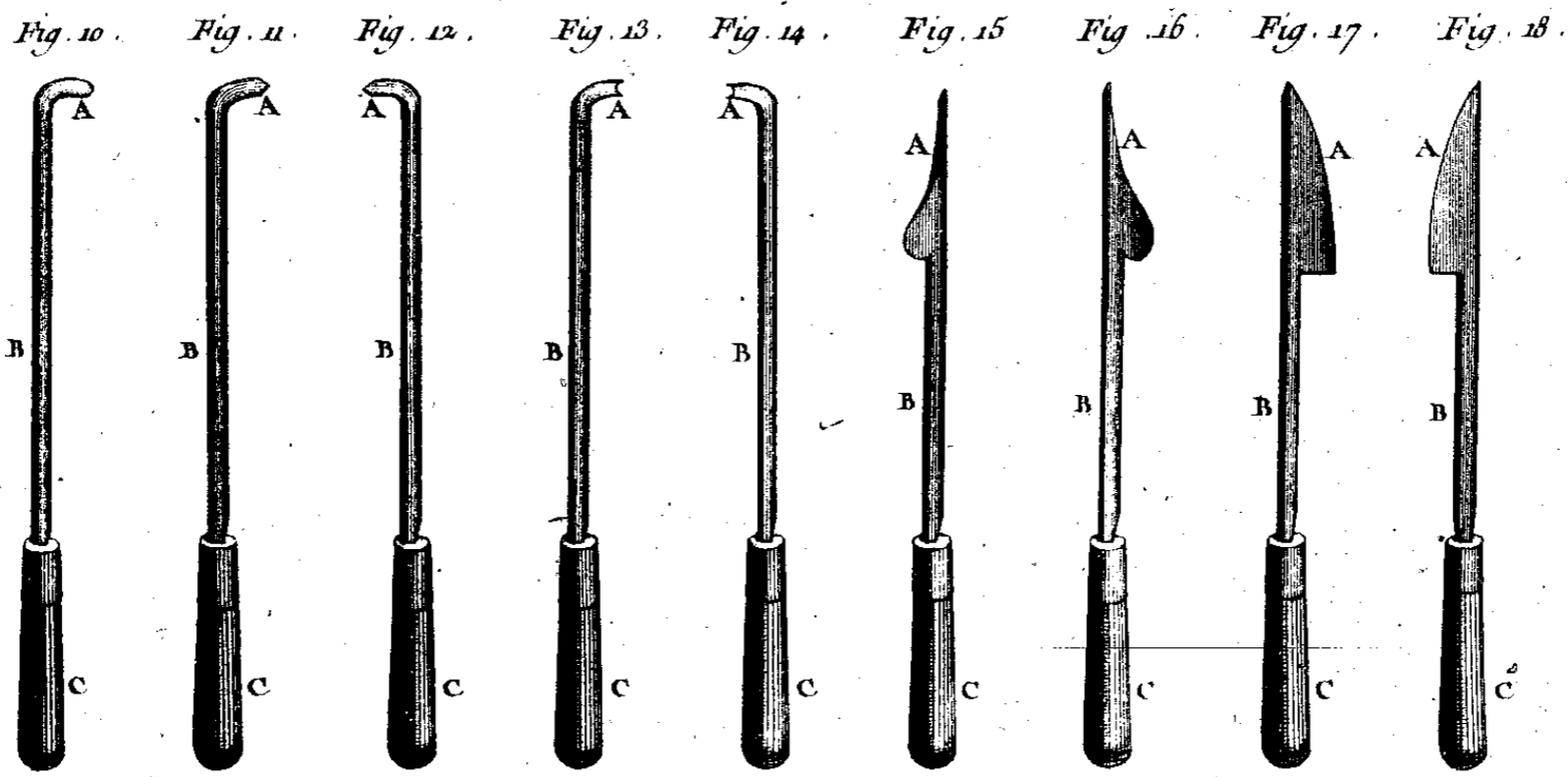
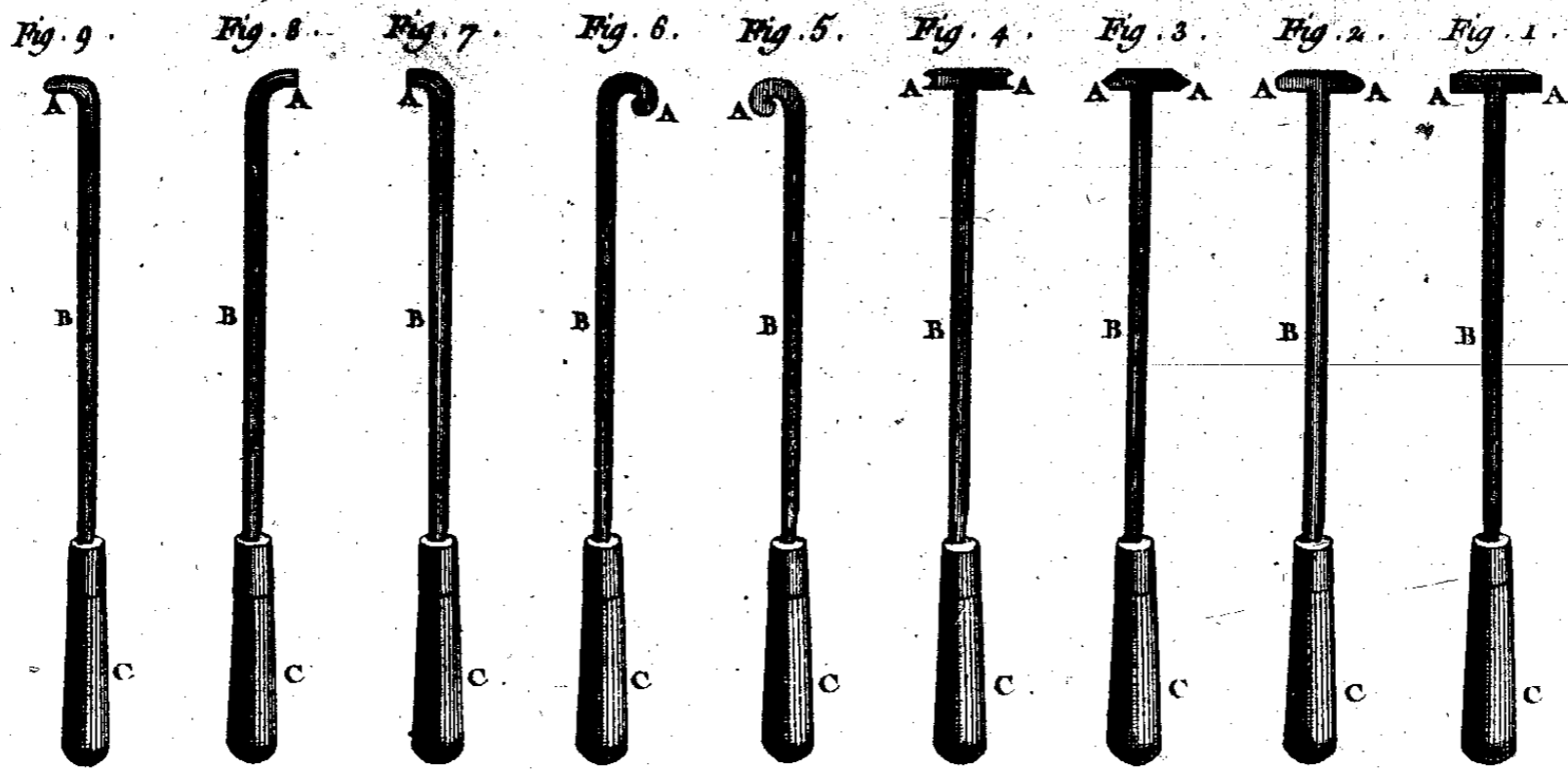

Lacotte Del.

Beard fecit.

# Tourneur, Outils.

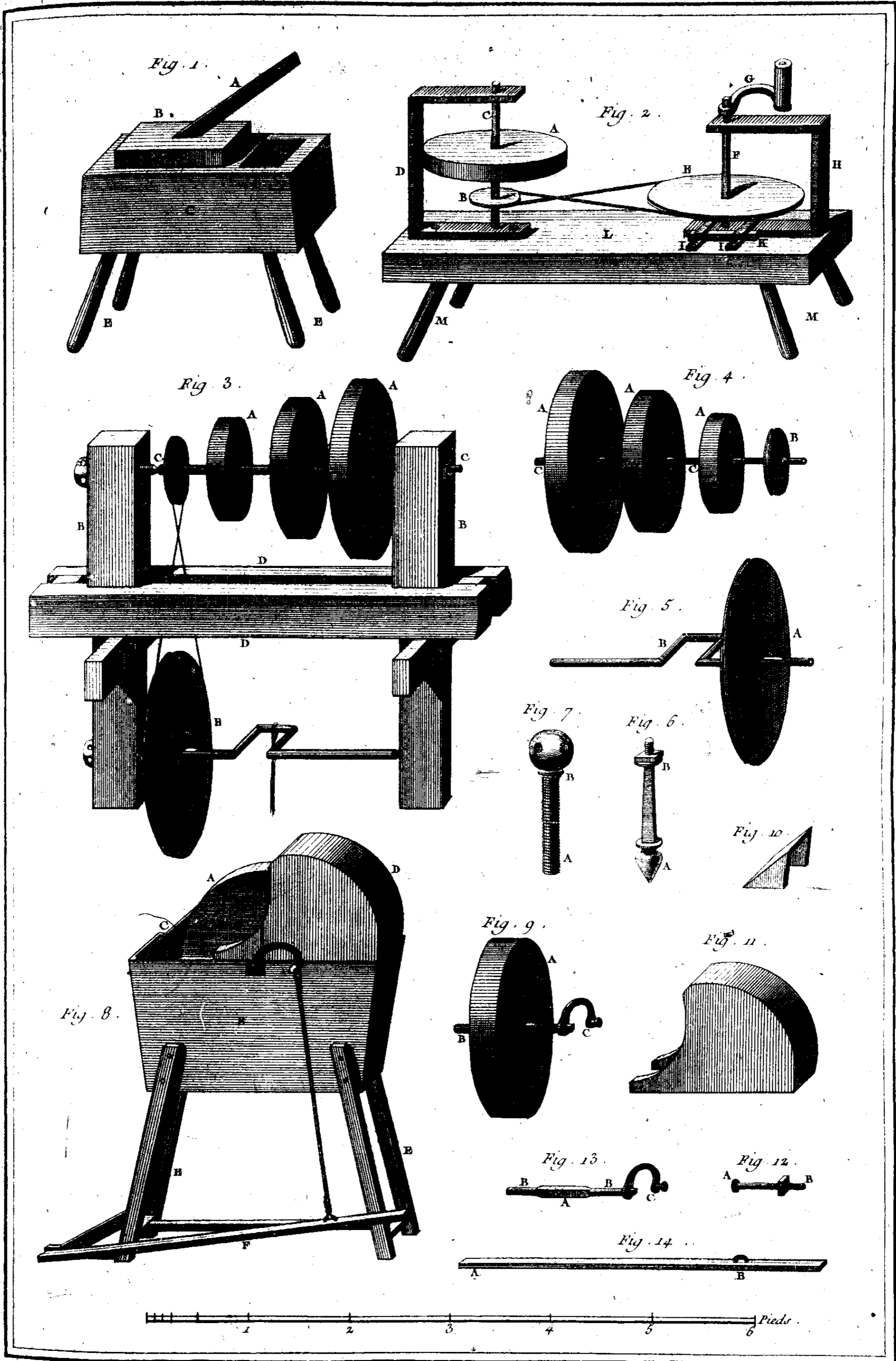

Lucotte Del.

Benard Fecit.

# Tourneur, Meules.

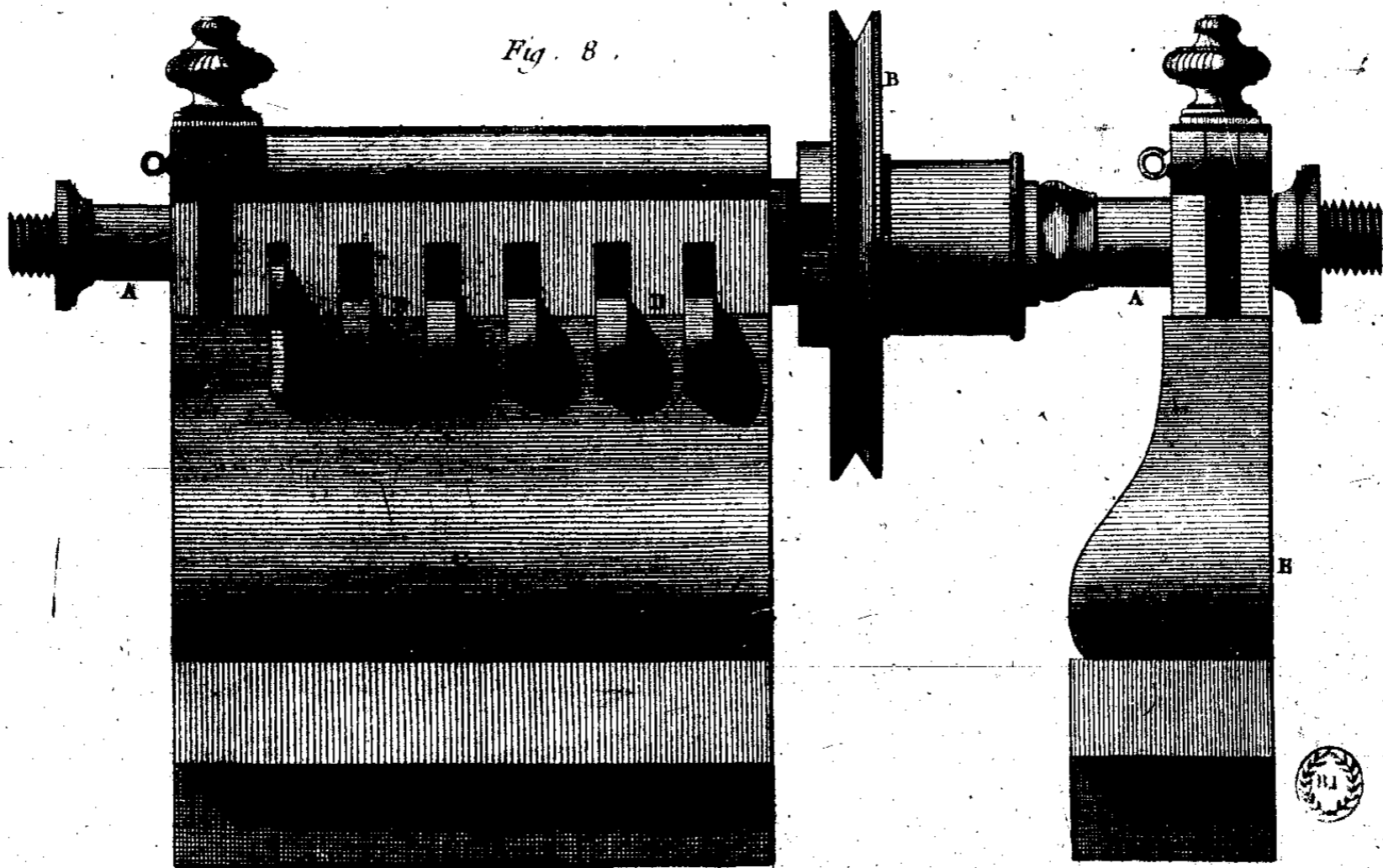
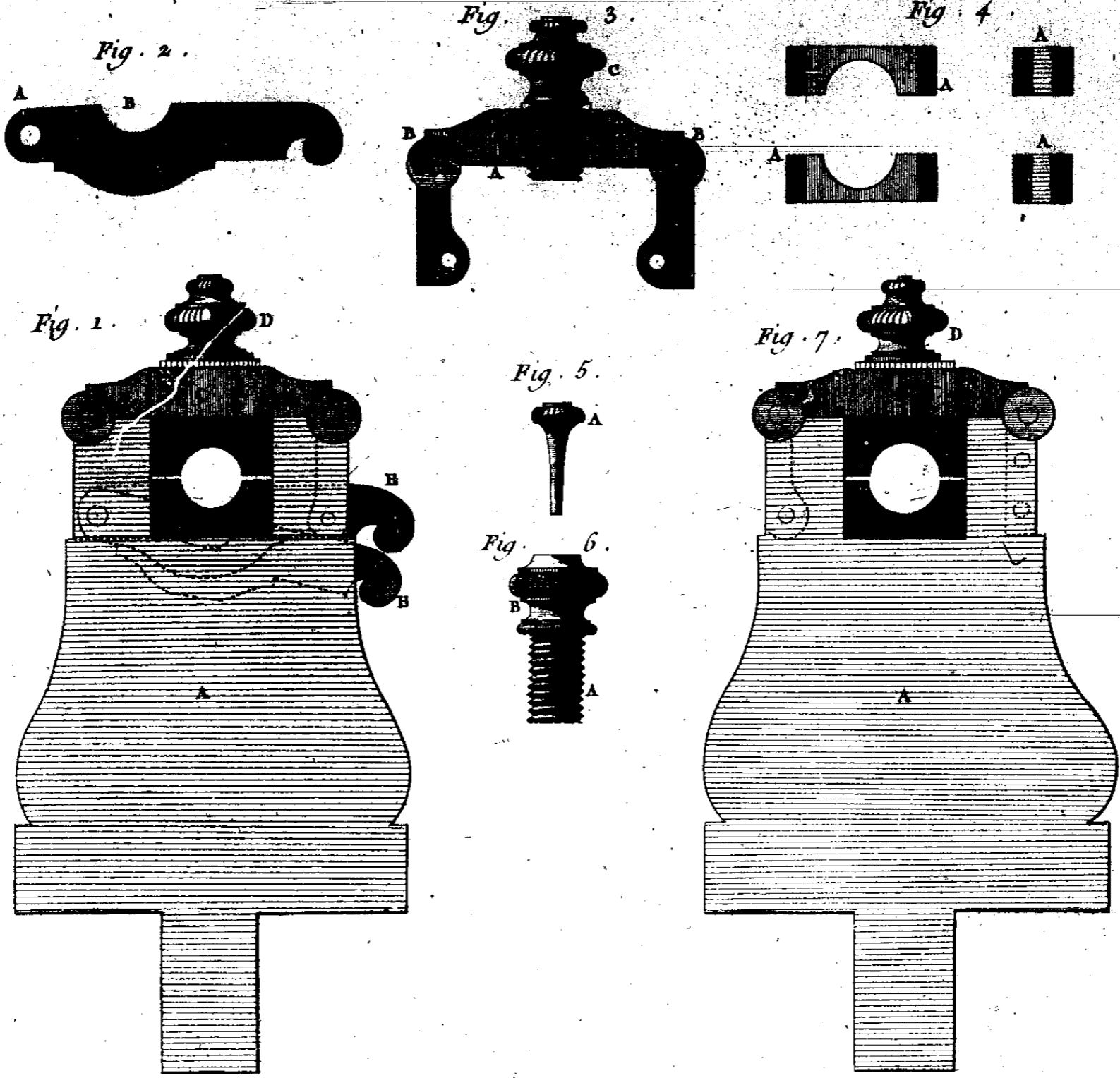

Lucotte Del.

Benard Fecit.

*Tourneur, Tour en l'air.*

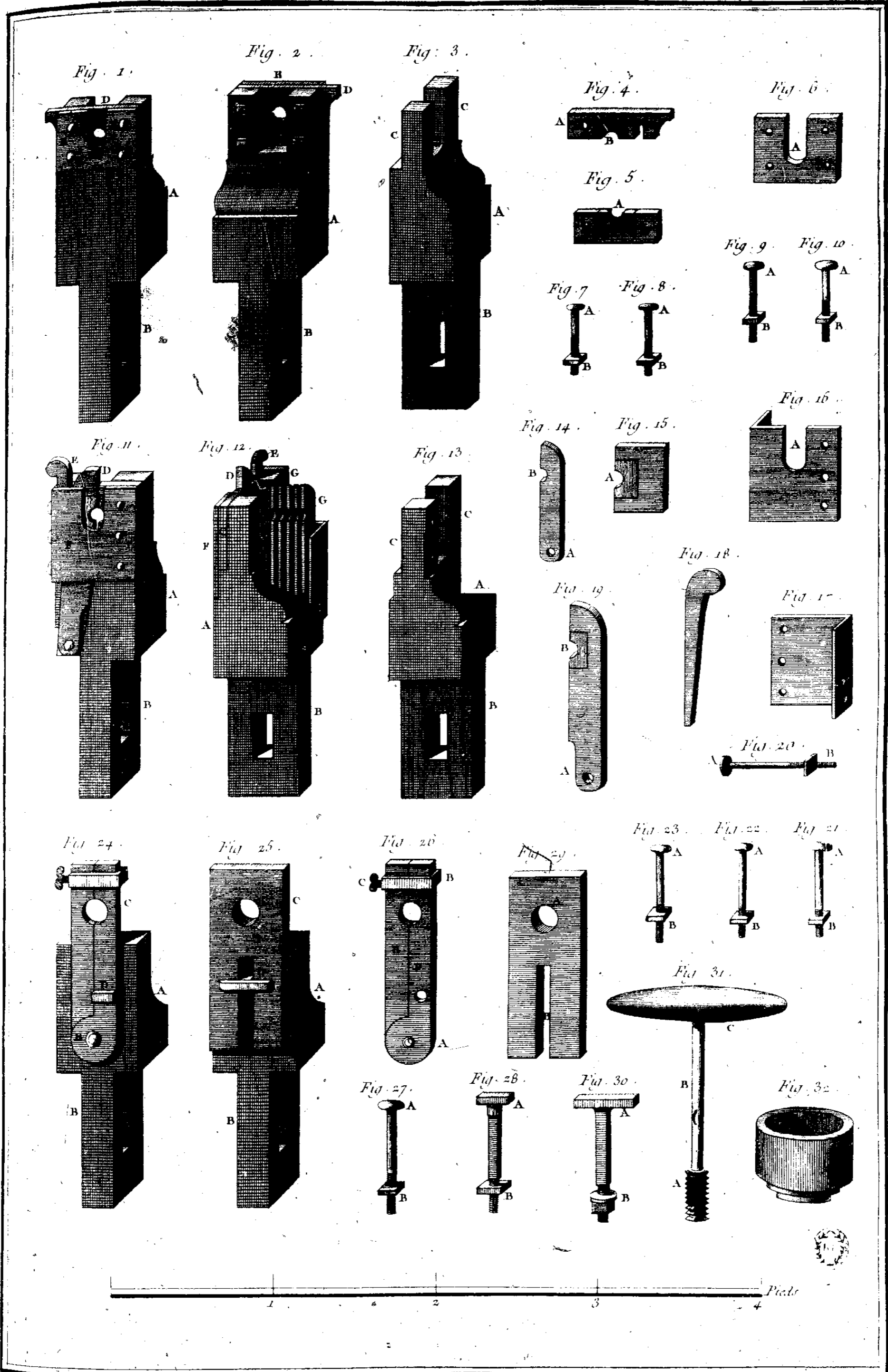

Lacotte Del.

Bonard Eccl.

*Tourneur, Poignées à Lunettes pour Tours en l'air.*

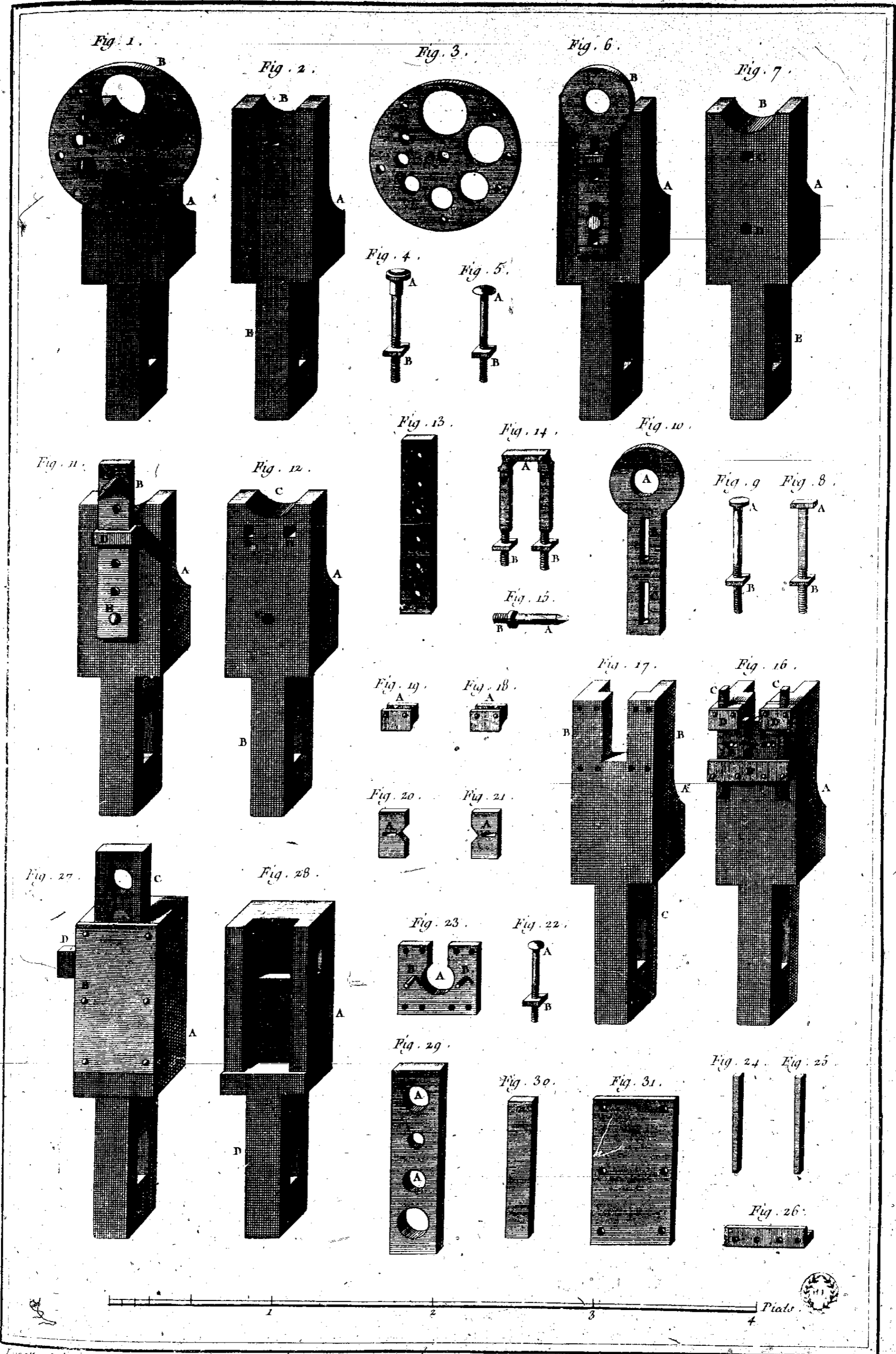

Lacotte Del.

Benard Scil.

Tourneur, Poignées à Lunettes.

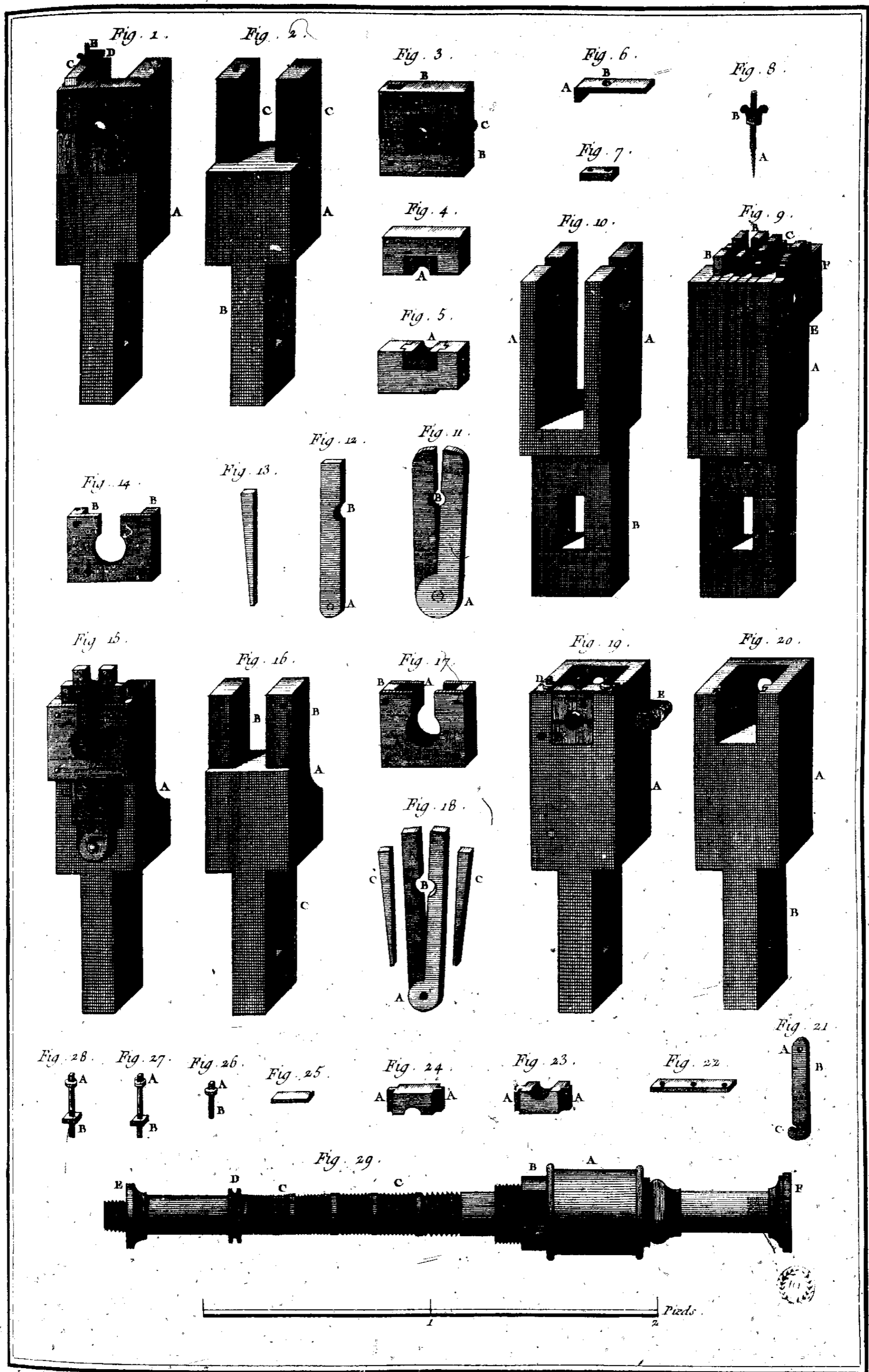

Lacotte Del.

Benard Fecit.

# Tourneur, Pouvées à Lunettes.



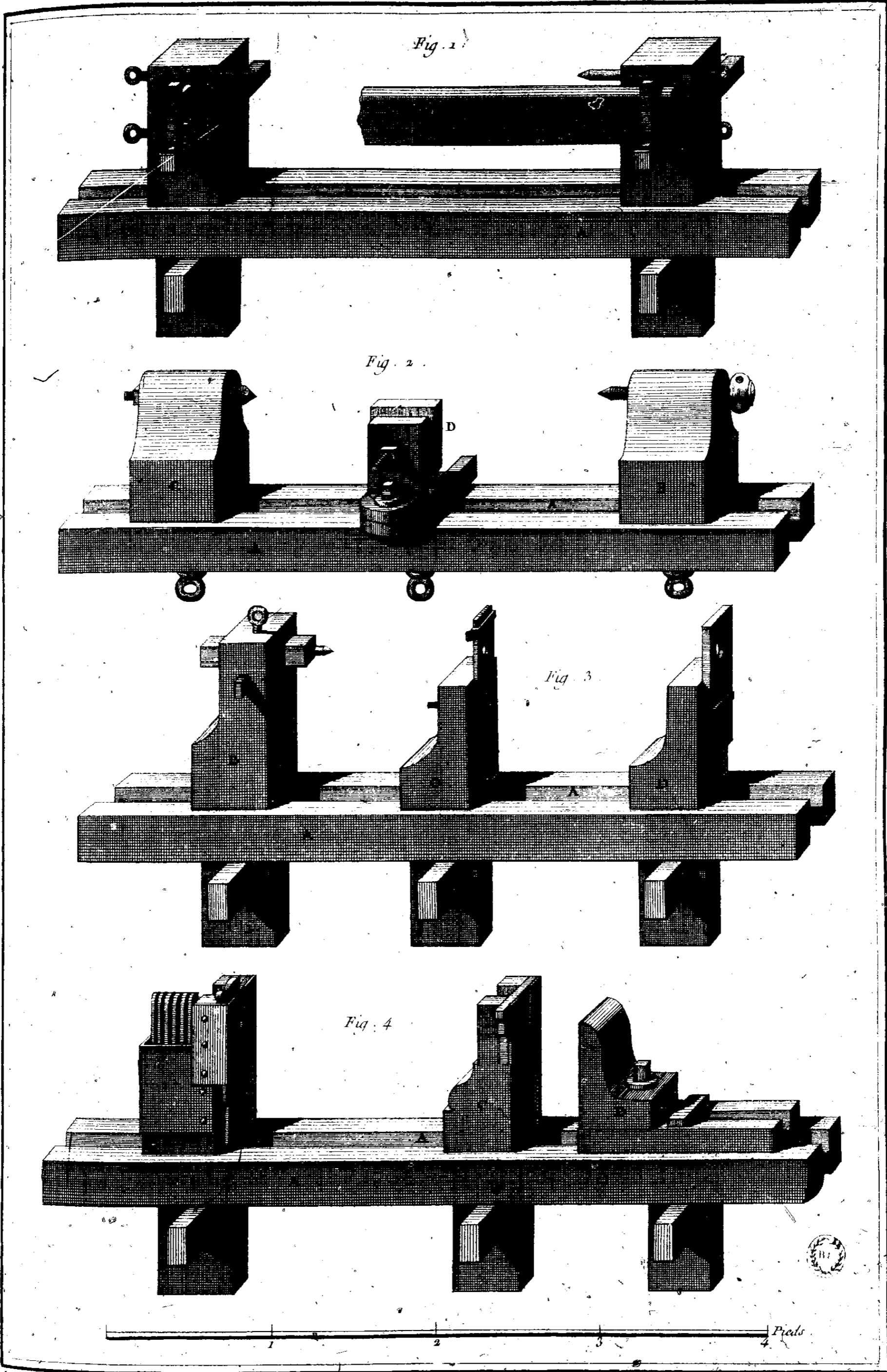

Lacotte Del.

Beuard Fecit.

*Tourneur, Tours Montés.*

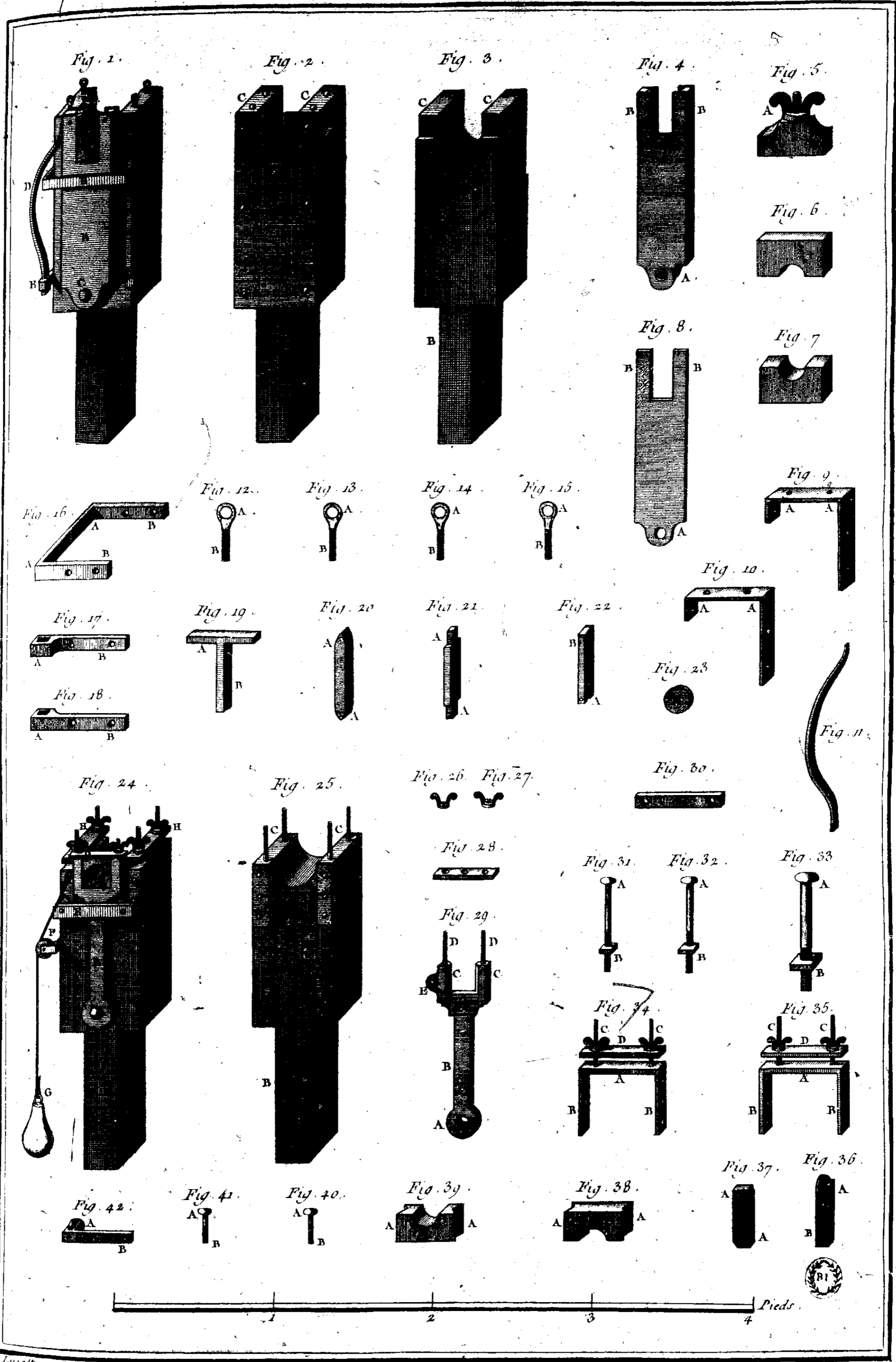

Lucette Del.

Benard Feut.

# Tourneur, Poupées à Guillochis

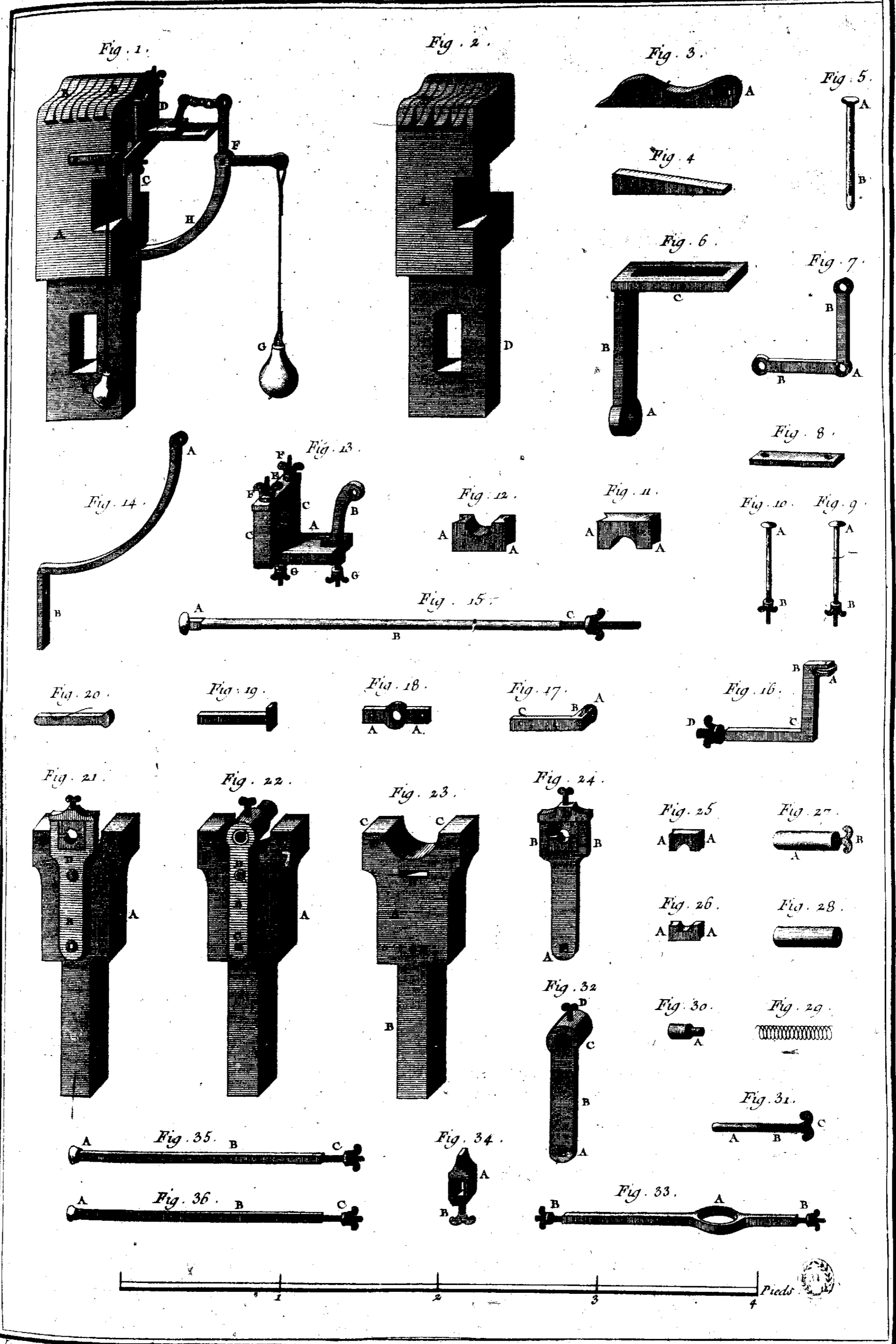

Lacotte Del.

Bernard Pecc.

Tourneur, Poupées à Guillochis rempans.

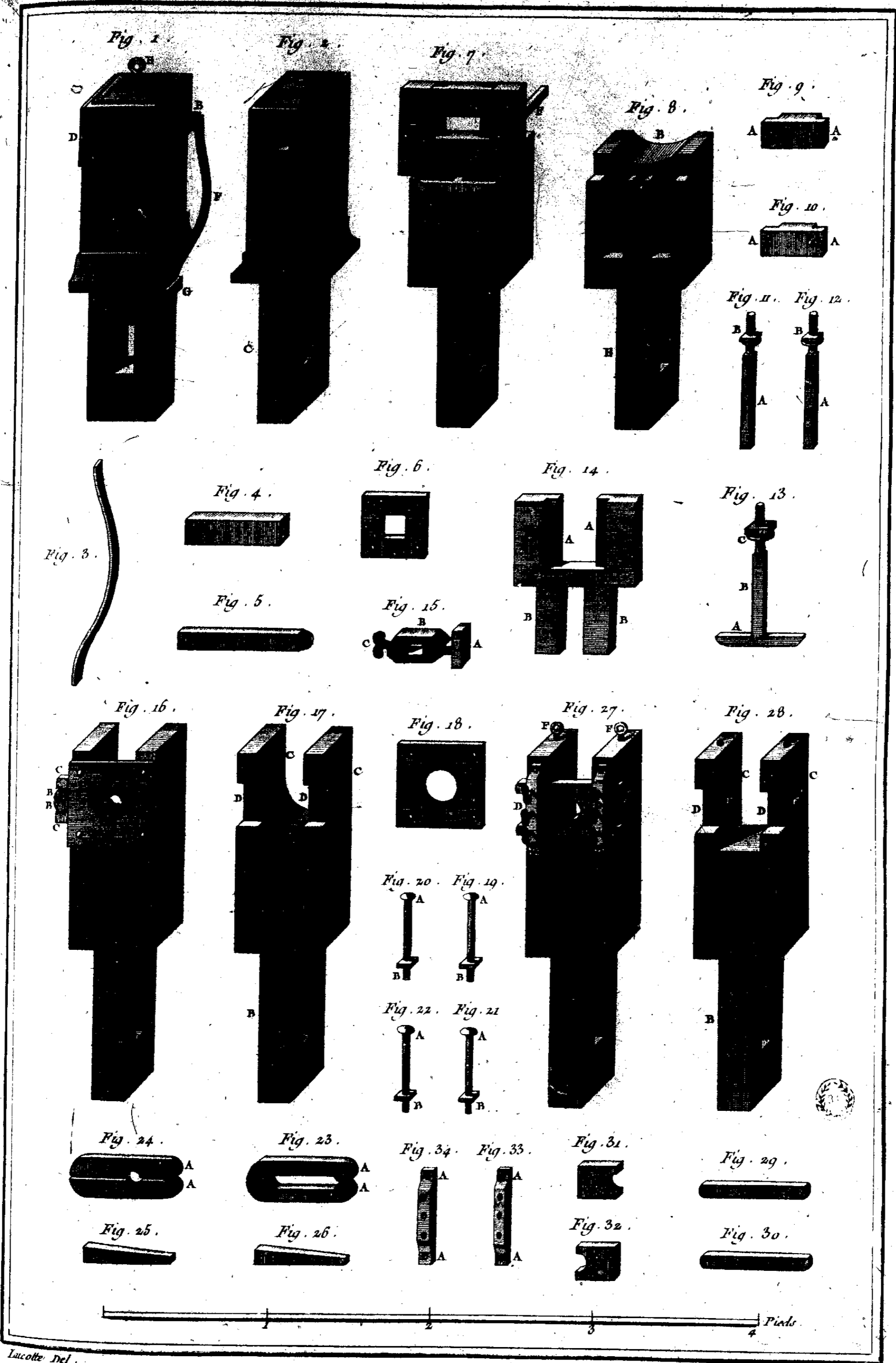

*Tourneur, Poupées à Guallochis rempans.*

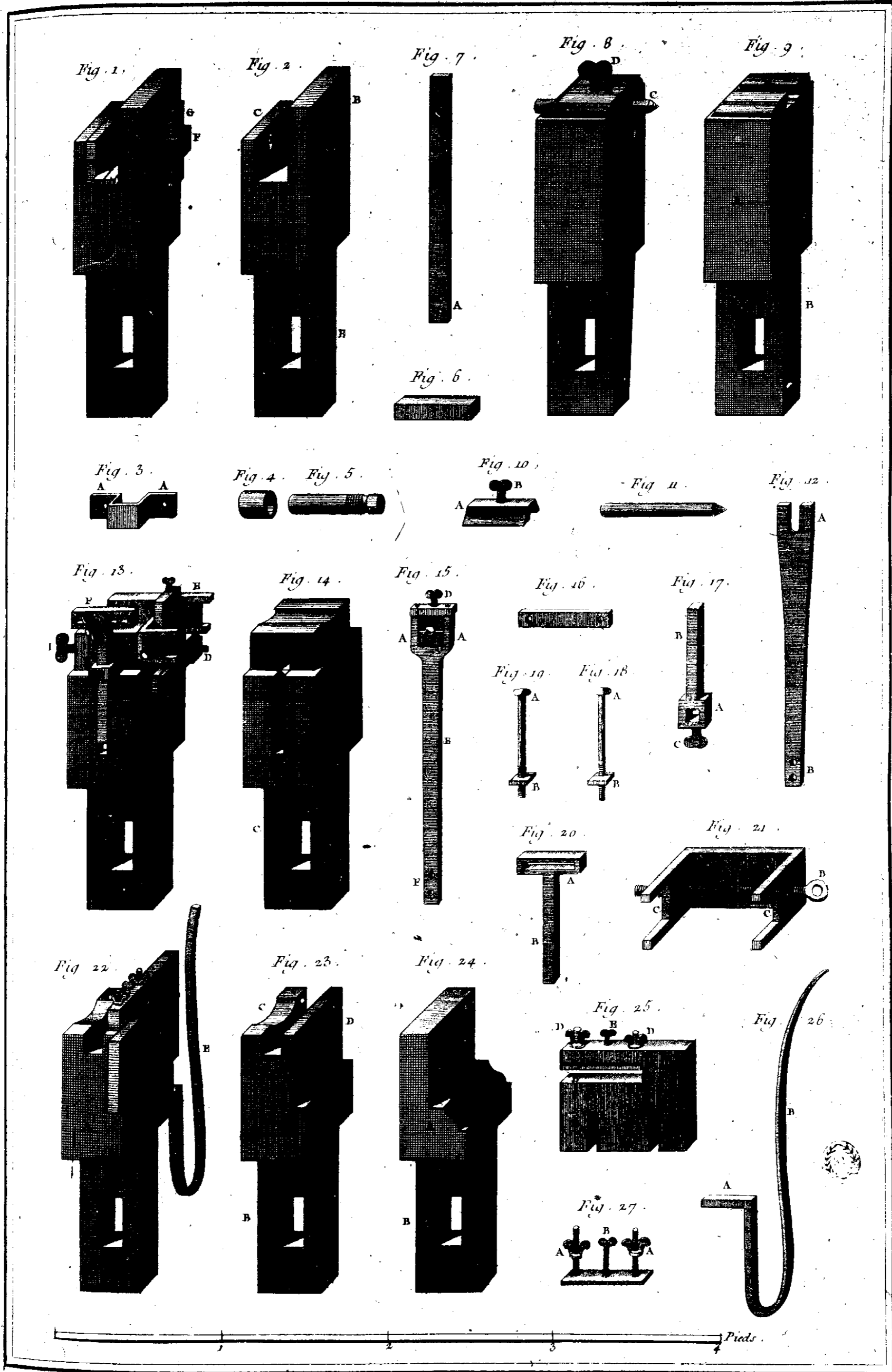

Lucotte del.

Benard fecit.

# Tourneur, Poupées à Guilloché rempans.

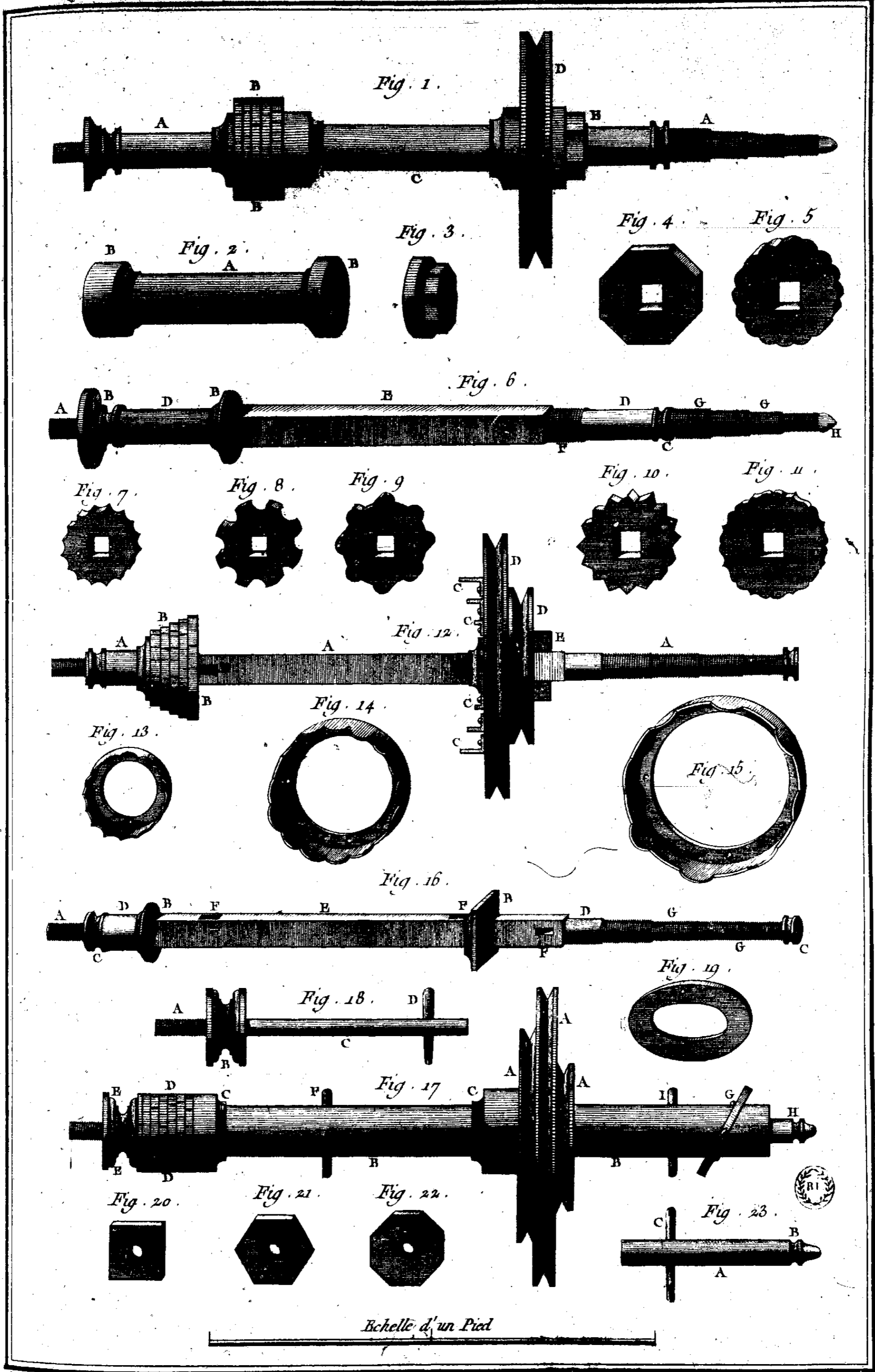

Lucotte Del.

Benard Fecit.

# Tourneur, Arbre et dépendances.

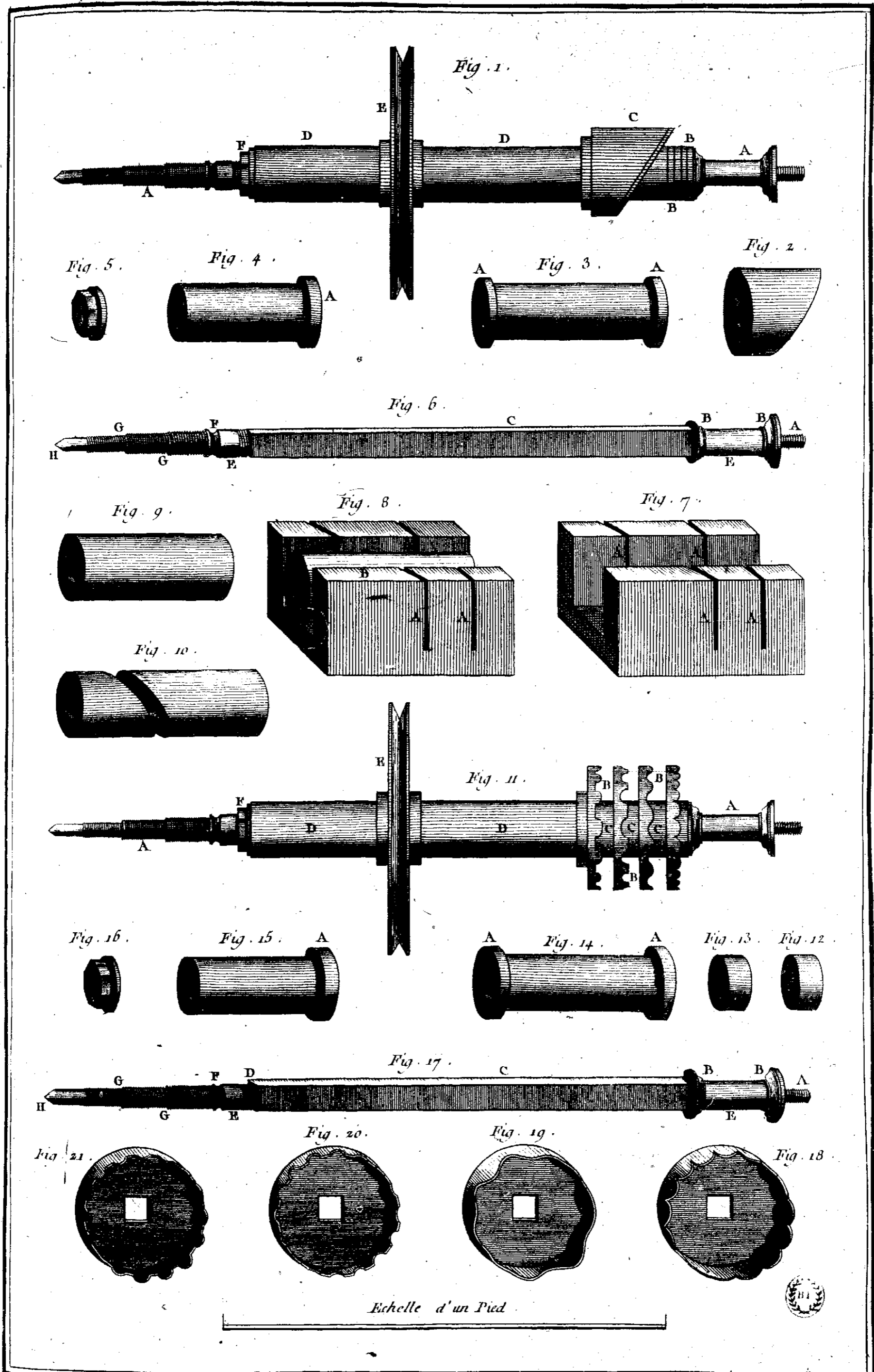

Lucotte Del.

Benard Fecit.

# Tourneur, Arbre et dépendances.

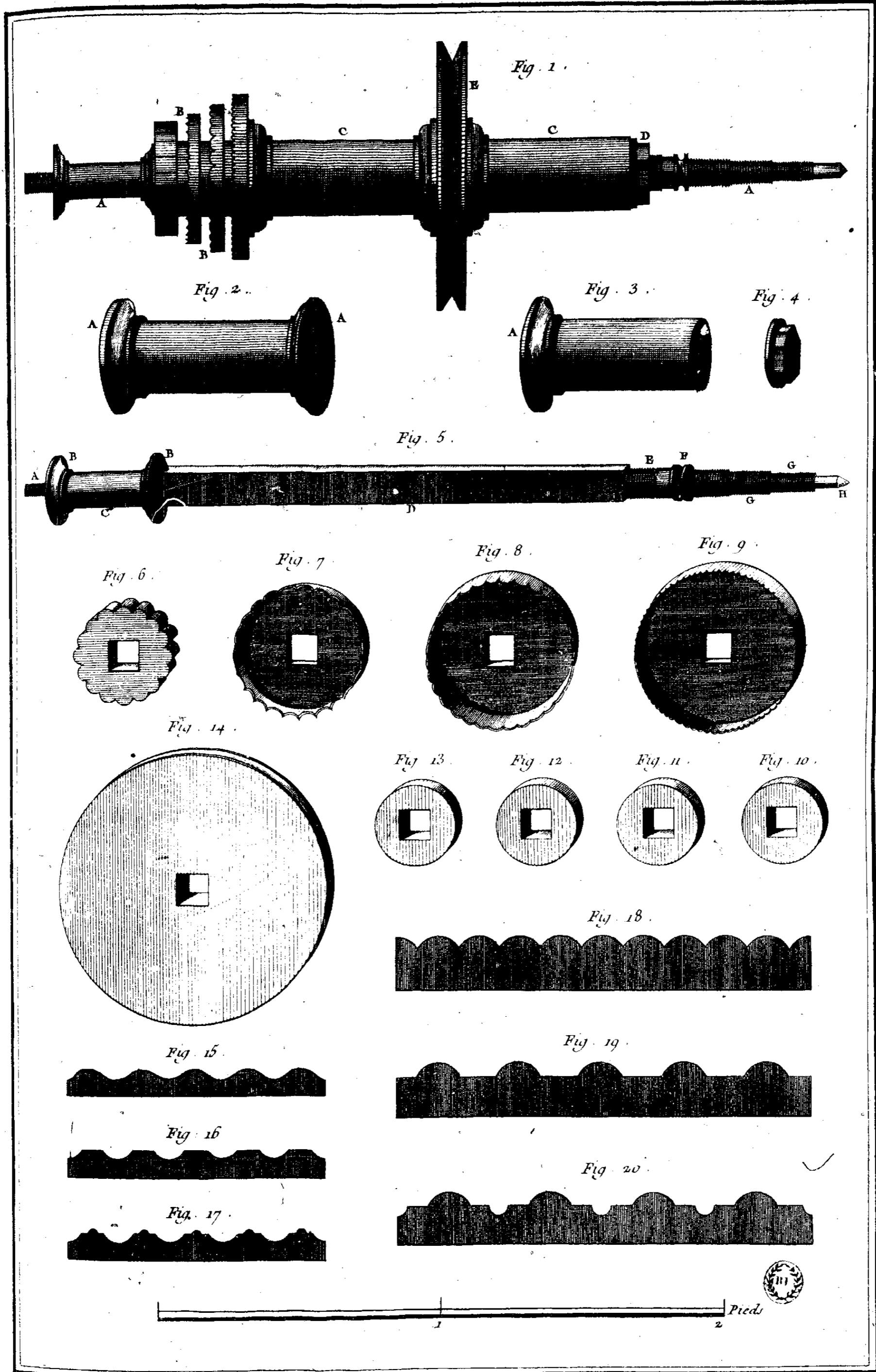

Lacotte Del.

Benard Fecit.

*Tourneur, arbre et dépendances.*



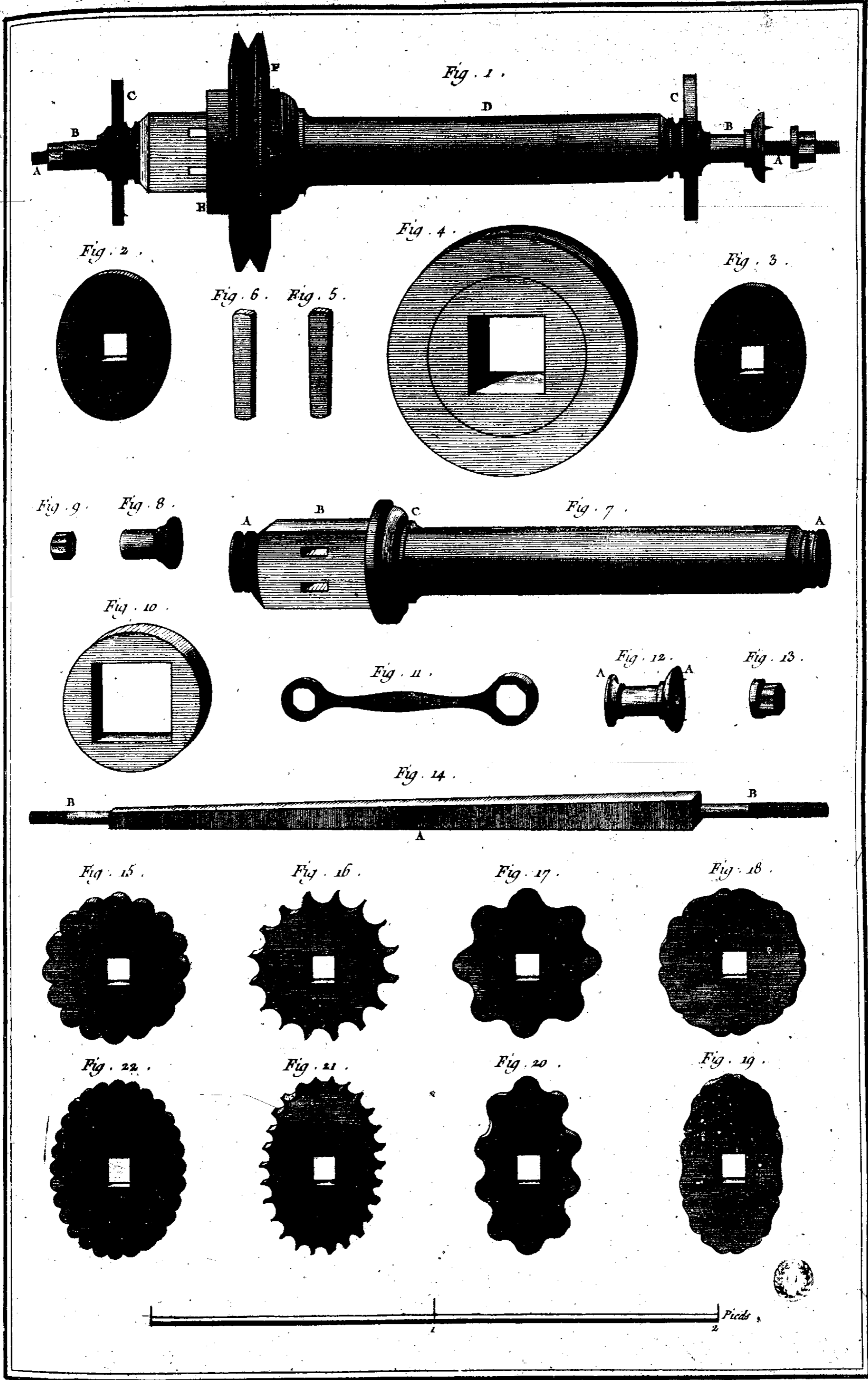

Lucotte Del.

Bernard Feit.

*Tourneur, Arbre et dépendances.*

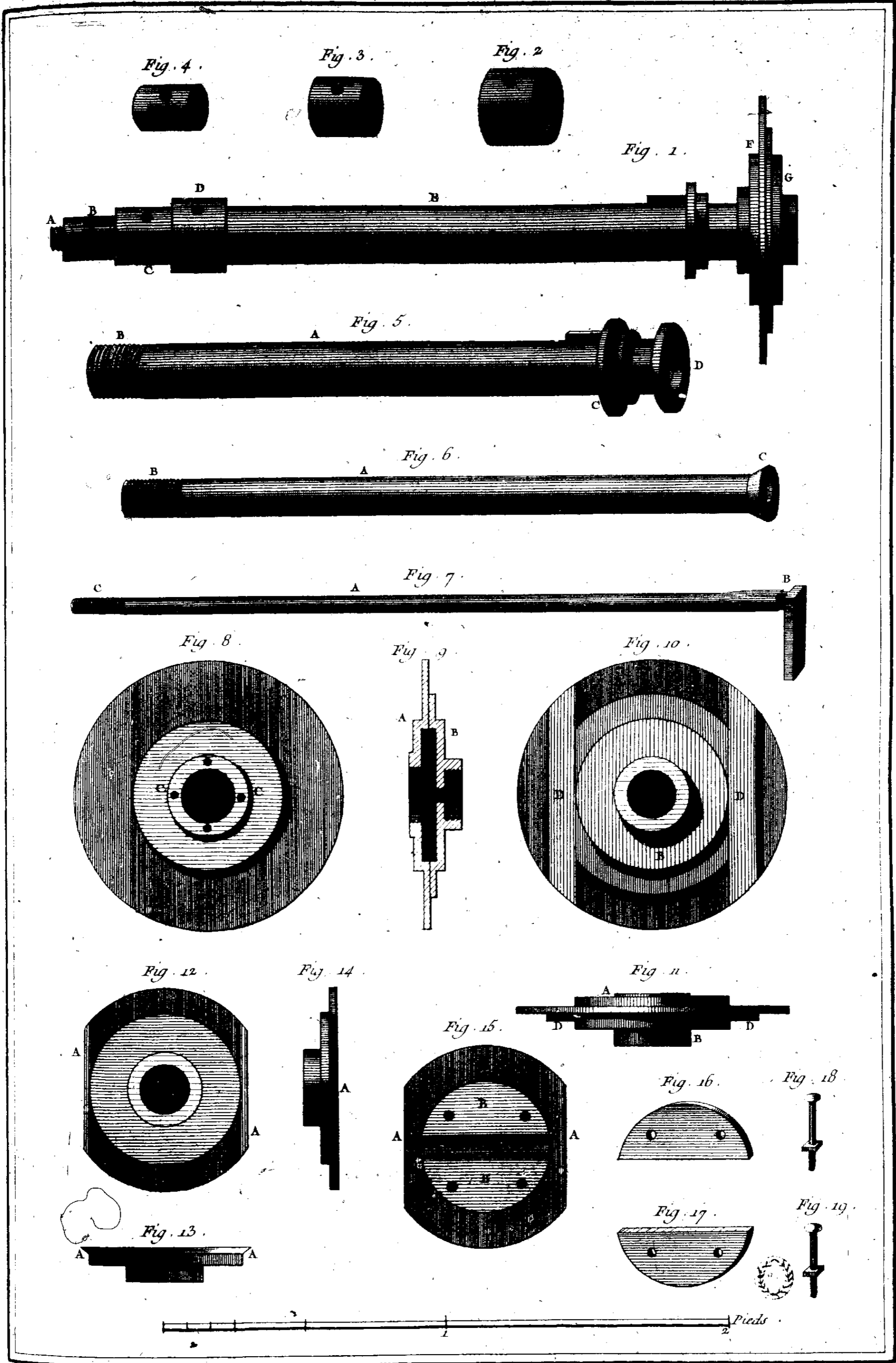

Lucotte Del.

Bernard Fecit.

*Tourneur, Arbres pour les Tours Ovals.*

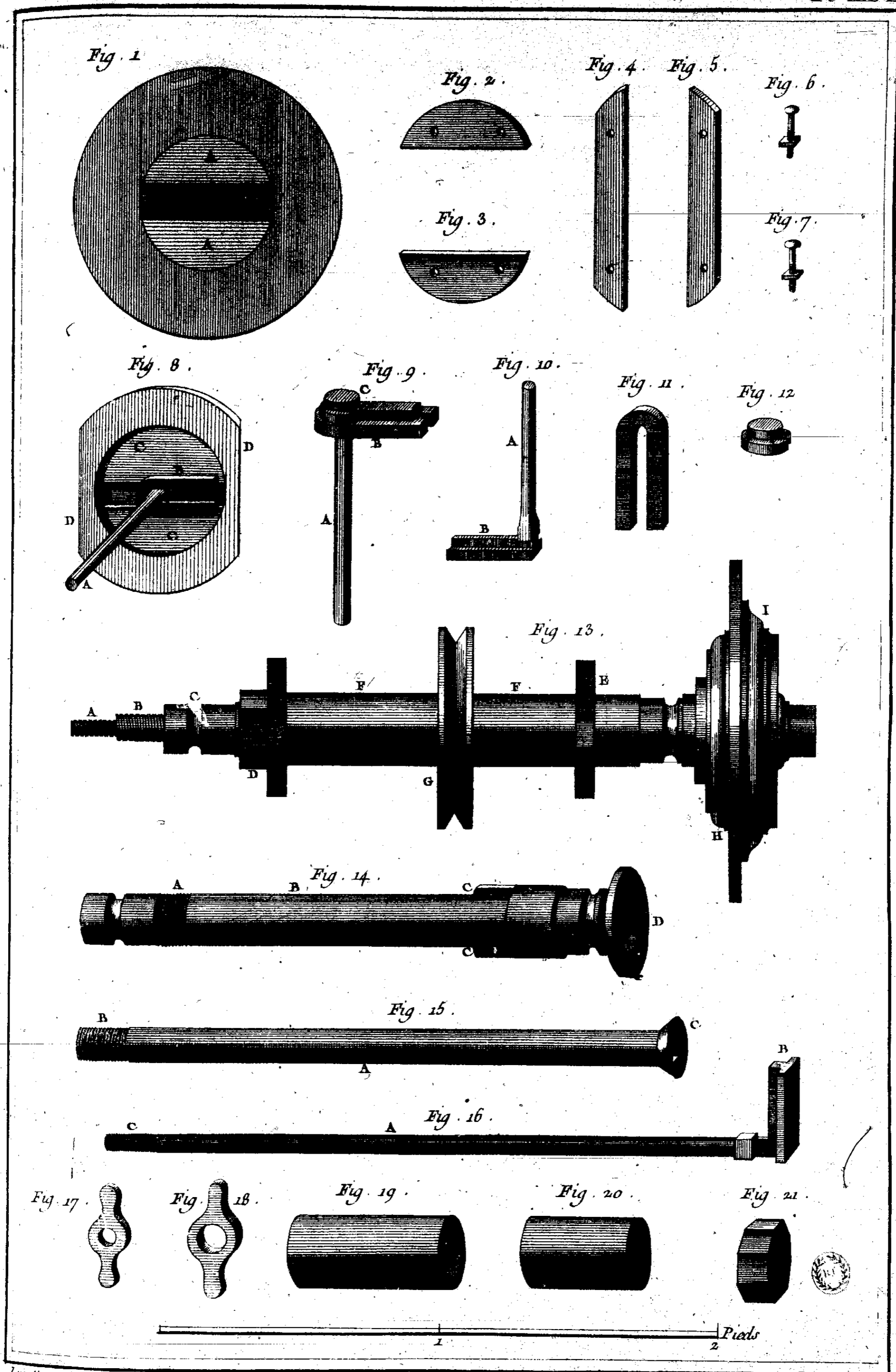

Lucotte Del.

Benard Fecit.

*Tourneur, Arbres pour les Tours ovales.*

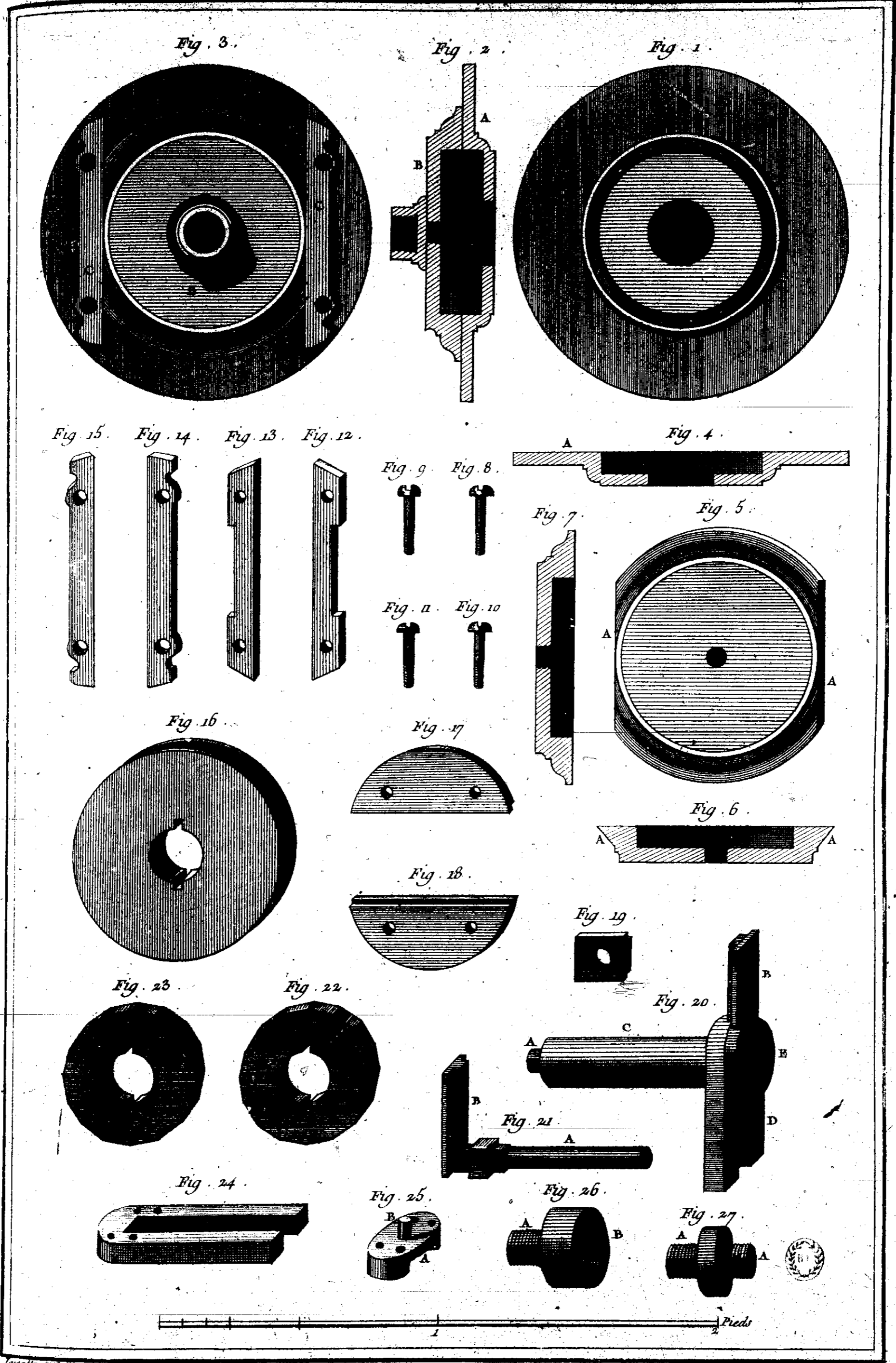

Lucelle Del.

Benard. Pecc.

*Tourneur, Arbres pour les Tours Ovals.*

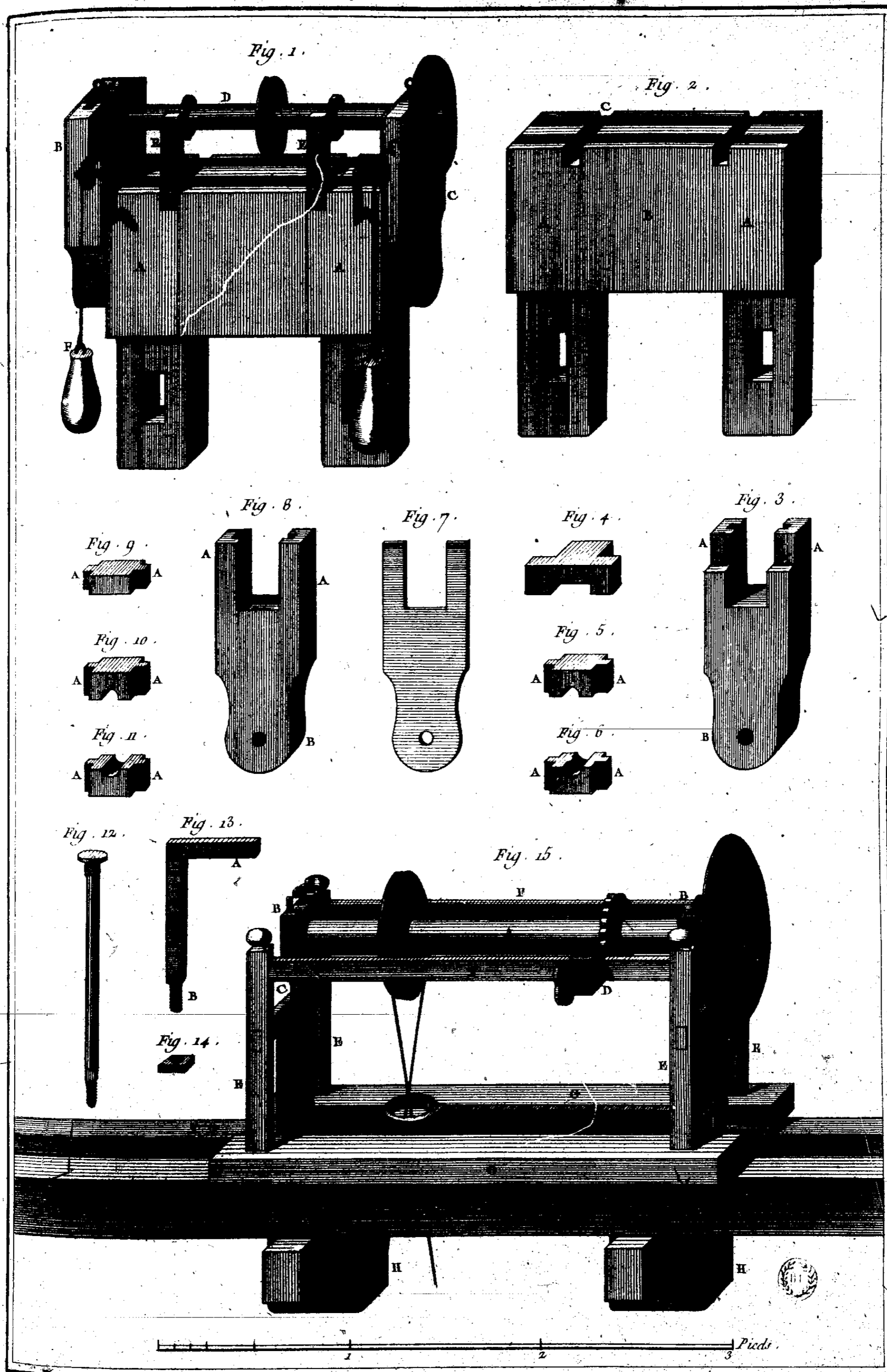

Lacotte Del.

Bernard Scul.

Tourneur, Machines à Ovals

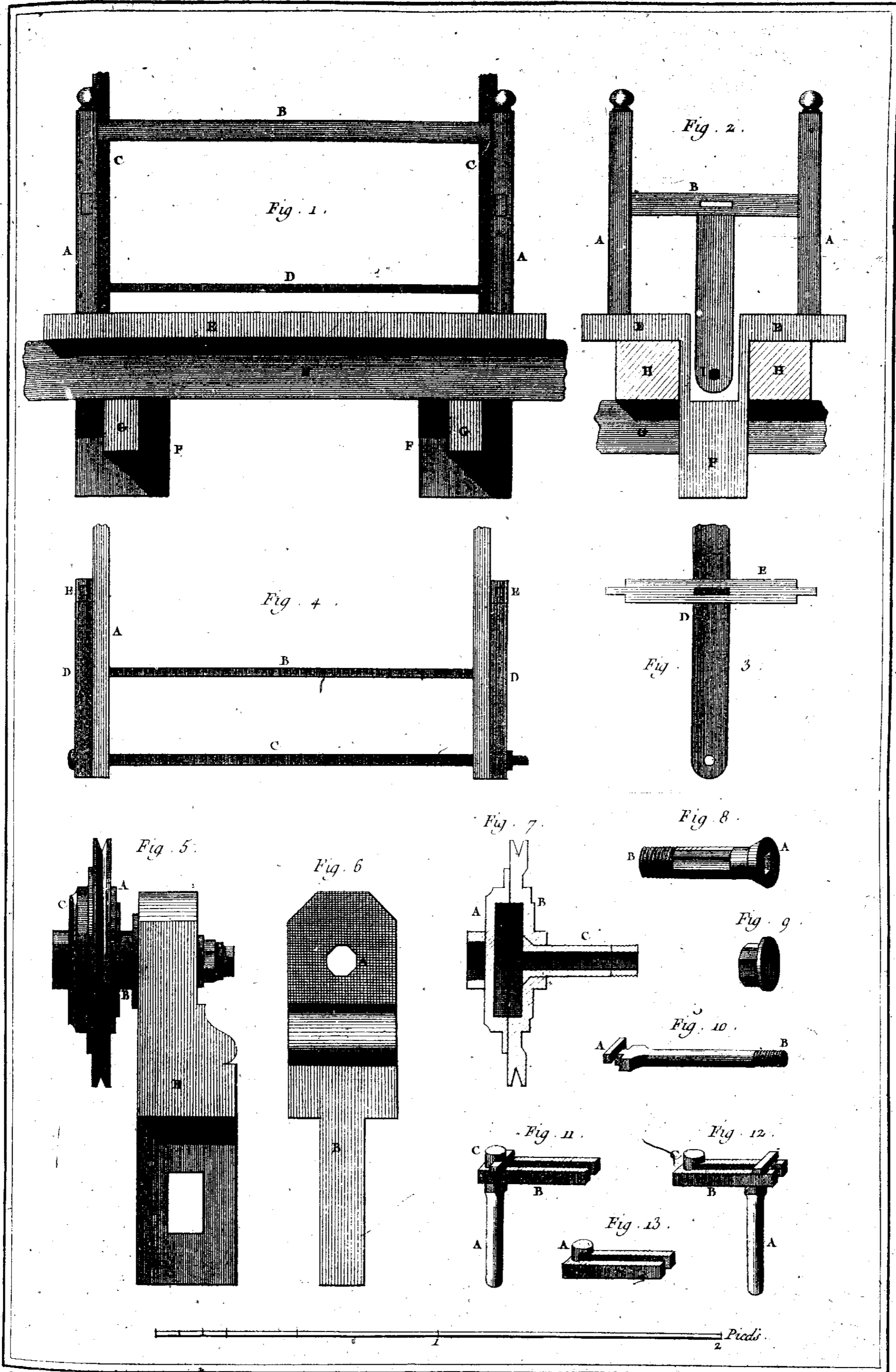

Lucotte Del.

Benard Fecit.

*Tourneur, Machine a Ovals figurees*

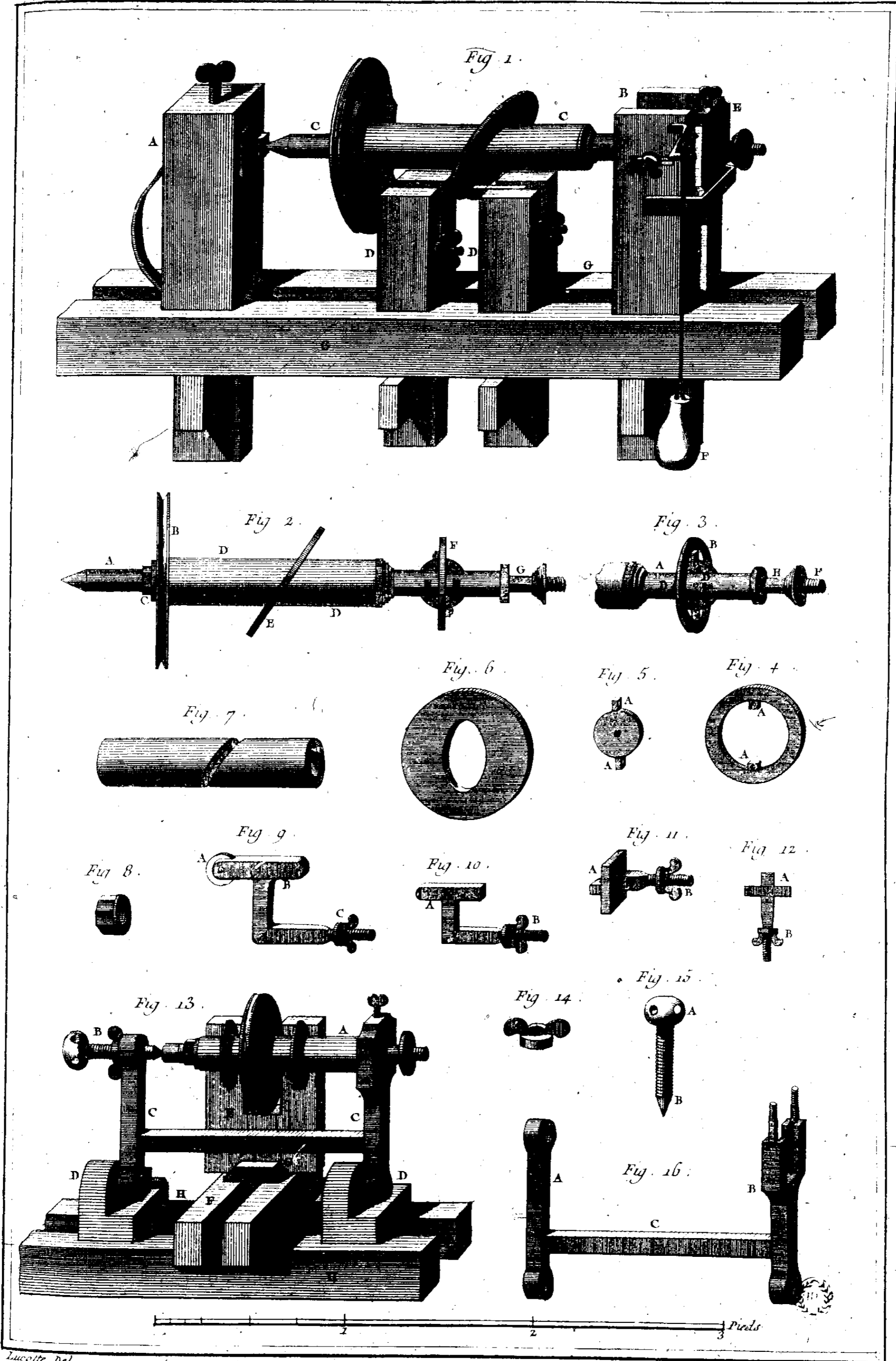

Lucotte del.

Beurd Peut

# Tourneur, Machines à Ovals

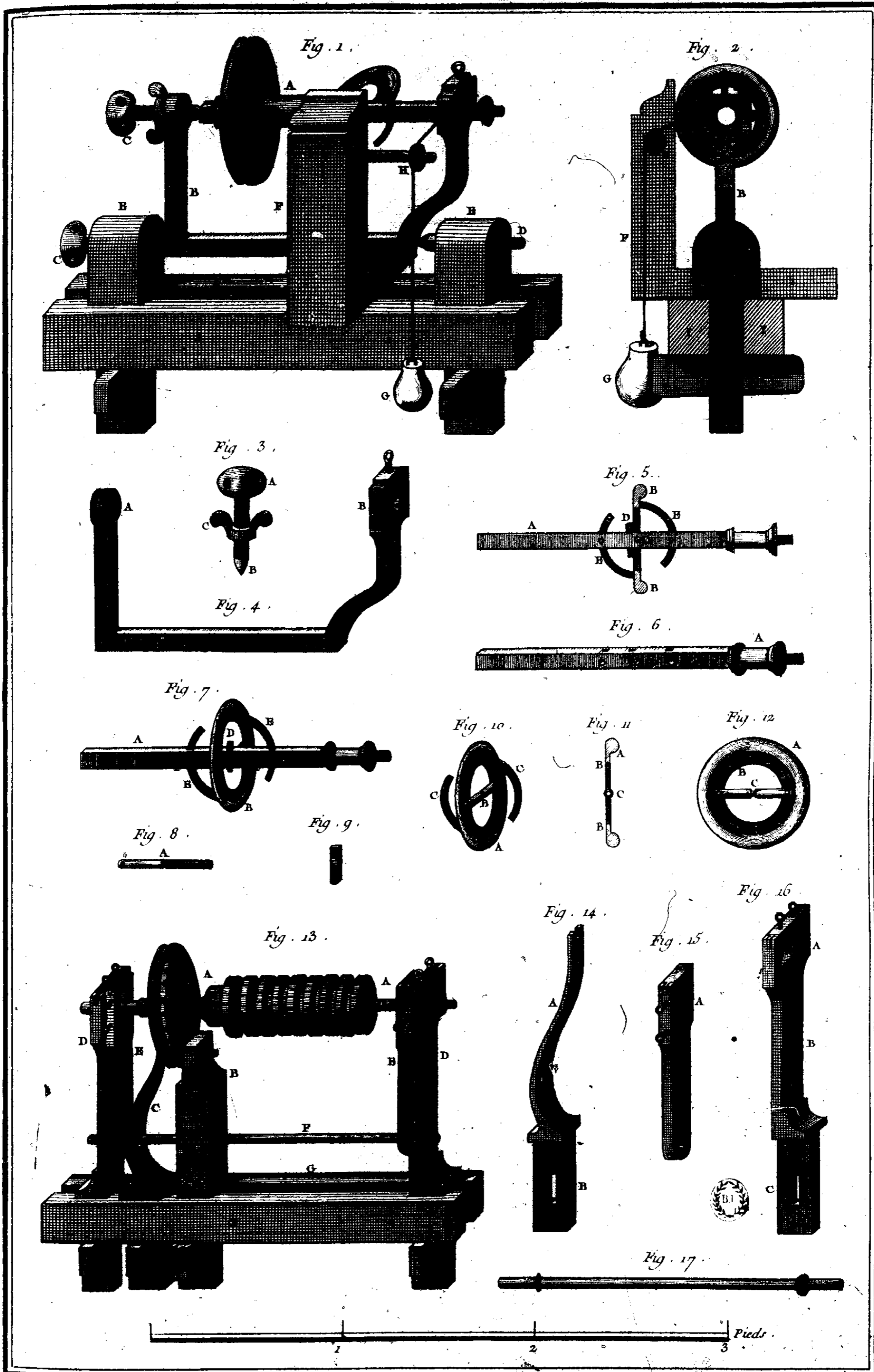

Lacotte Del.

Benard fecit.

*Tourneur, Machines à ovales.*



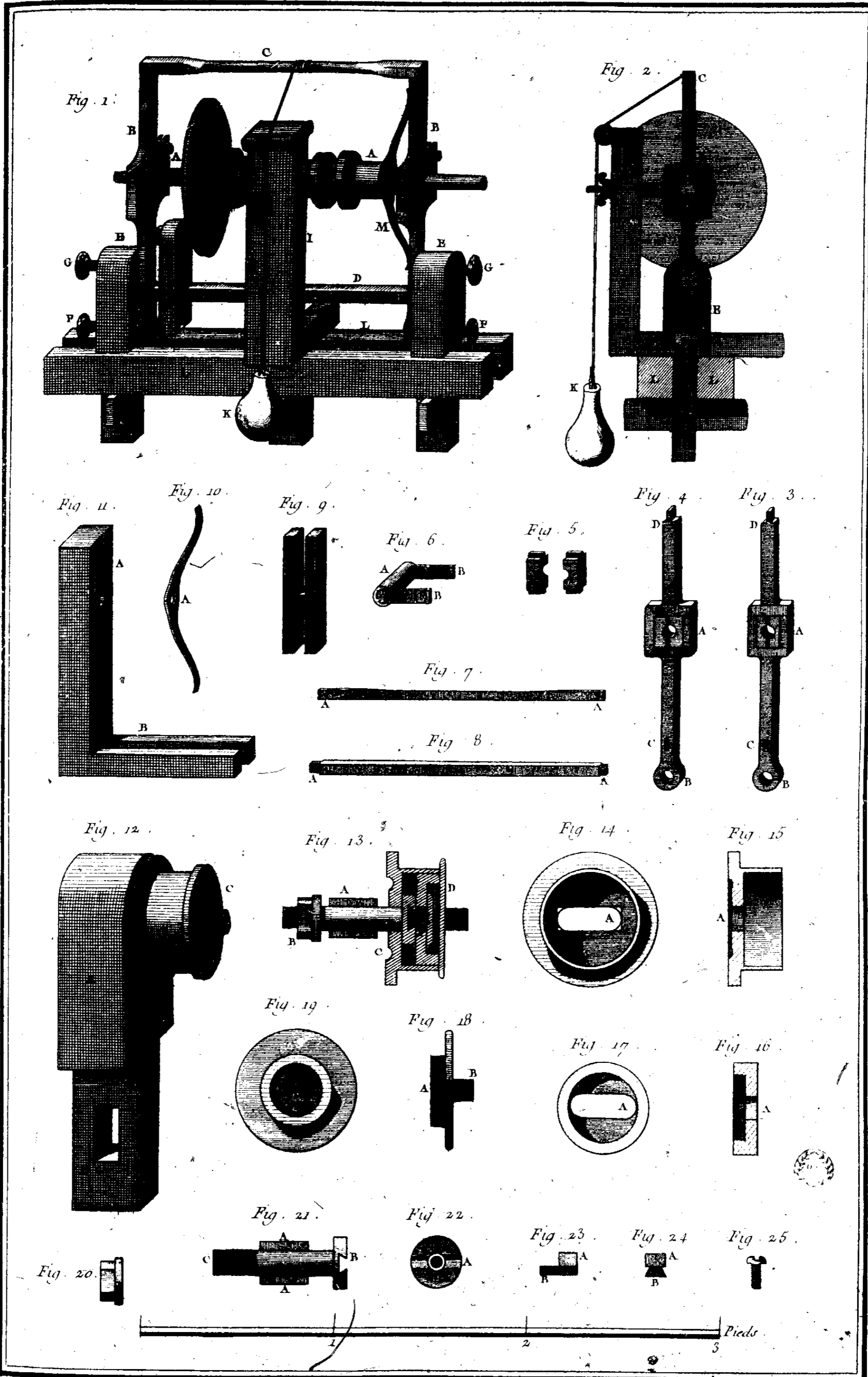

Lucotte Del.

Benard Fecit.

*Tourneur, Tour à chassis et Boete Tabarine*

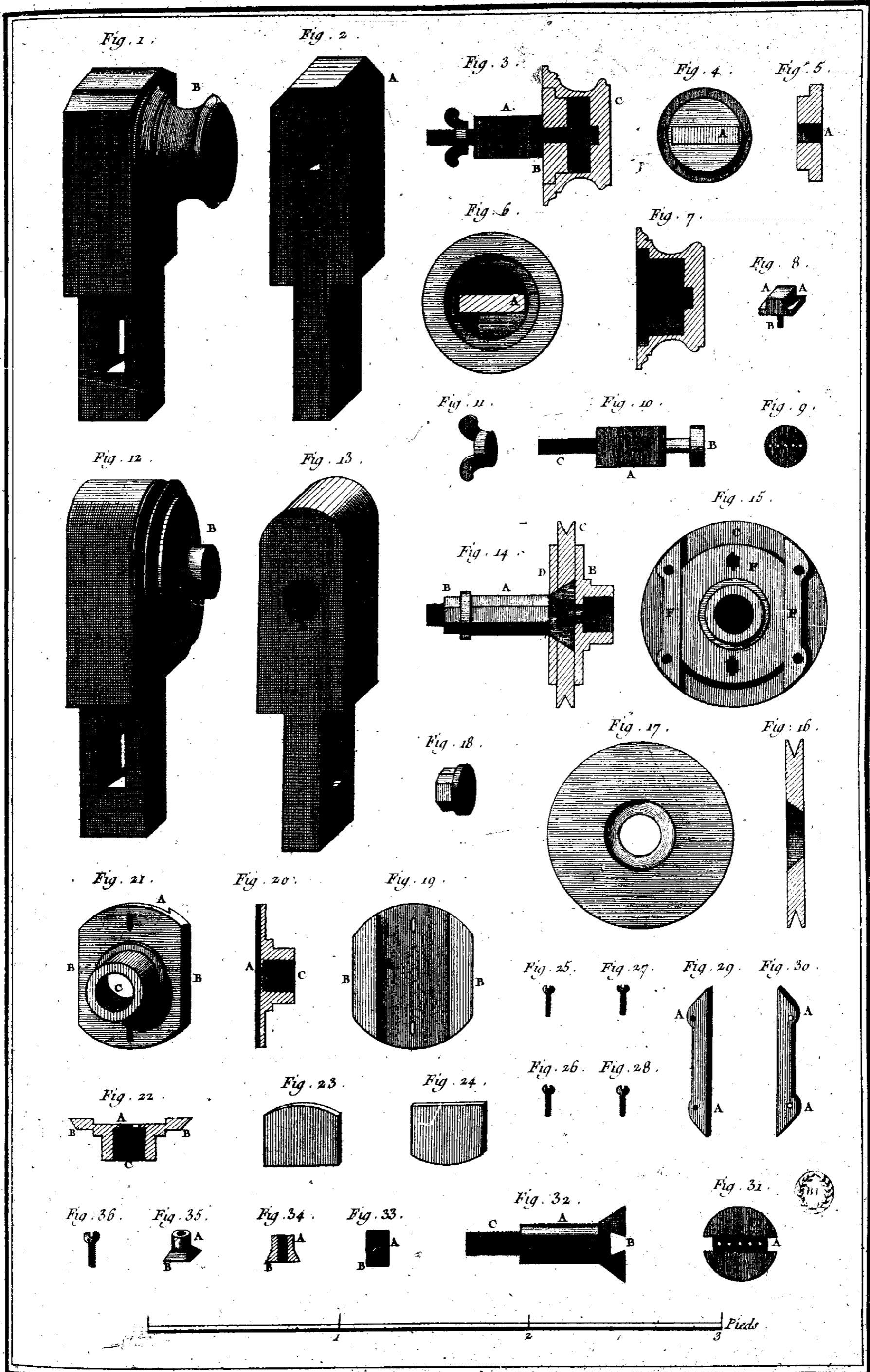

Lucotte Del.

Benard Fecit

# Touneur, Boetes Tabarines

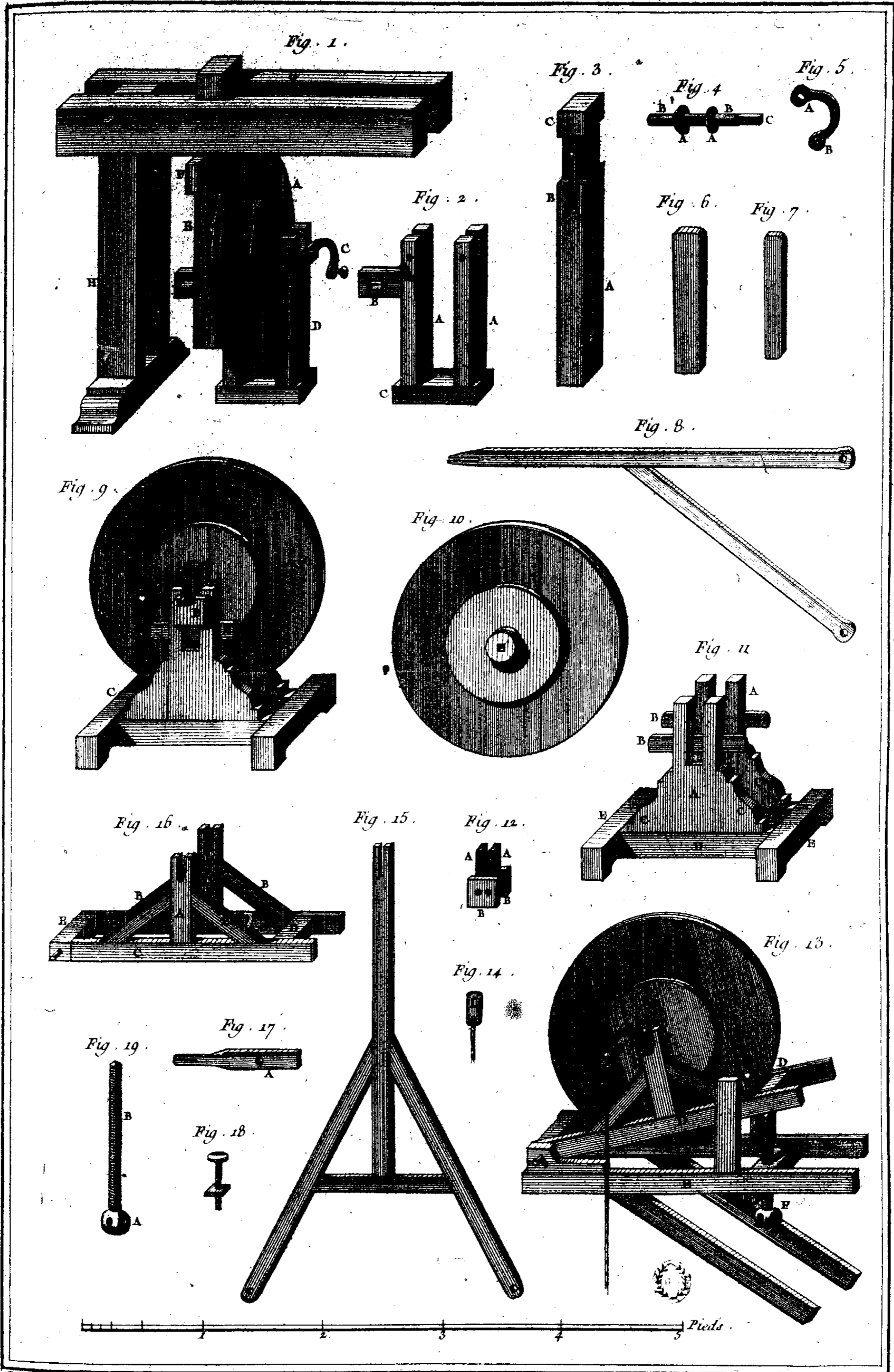

Tourneur, Roues.

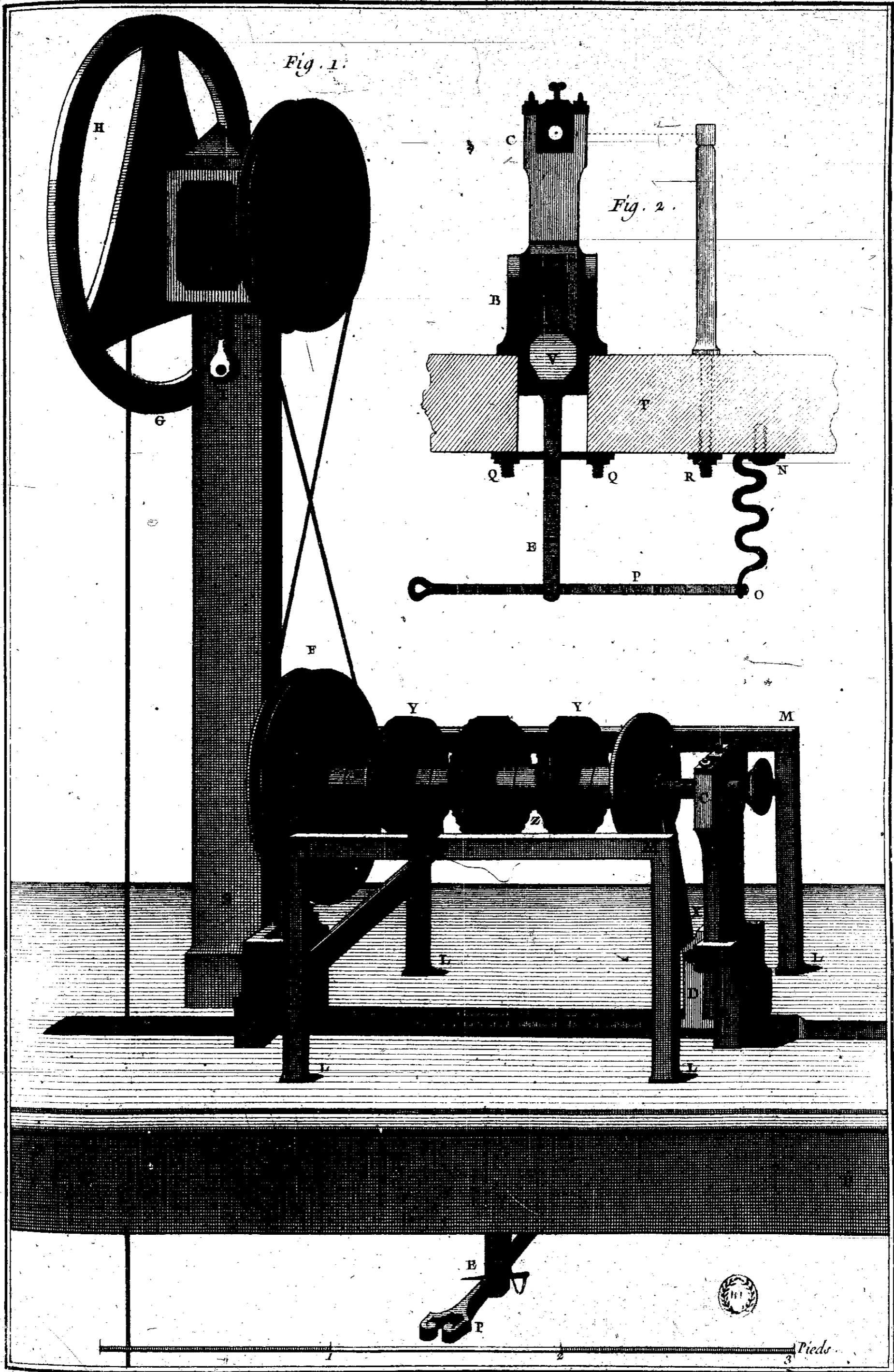

Lucotte Del.

Benard Fecit.

Tourneur, Tour à Guillocher à Roue.

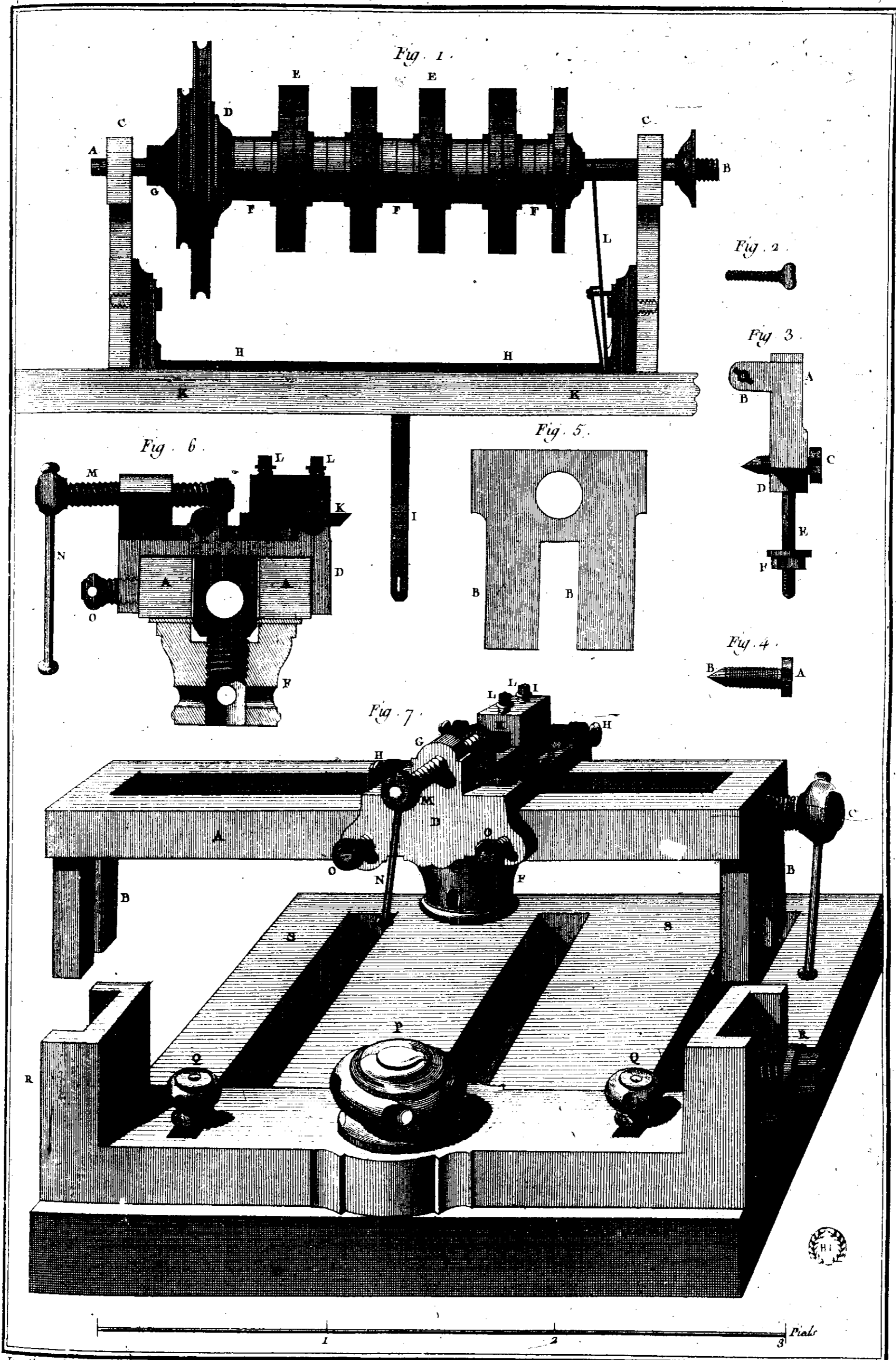

Lacotte Del.

Bonard Peul.

Tourneur, Tour à Guillocher et Supports Composés.

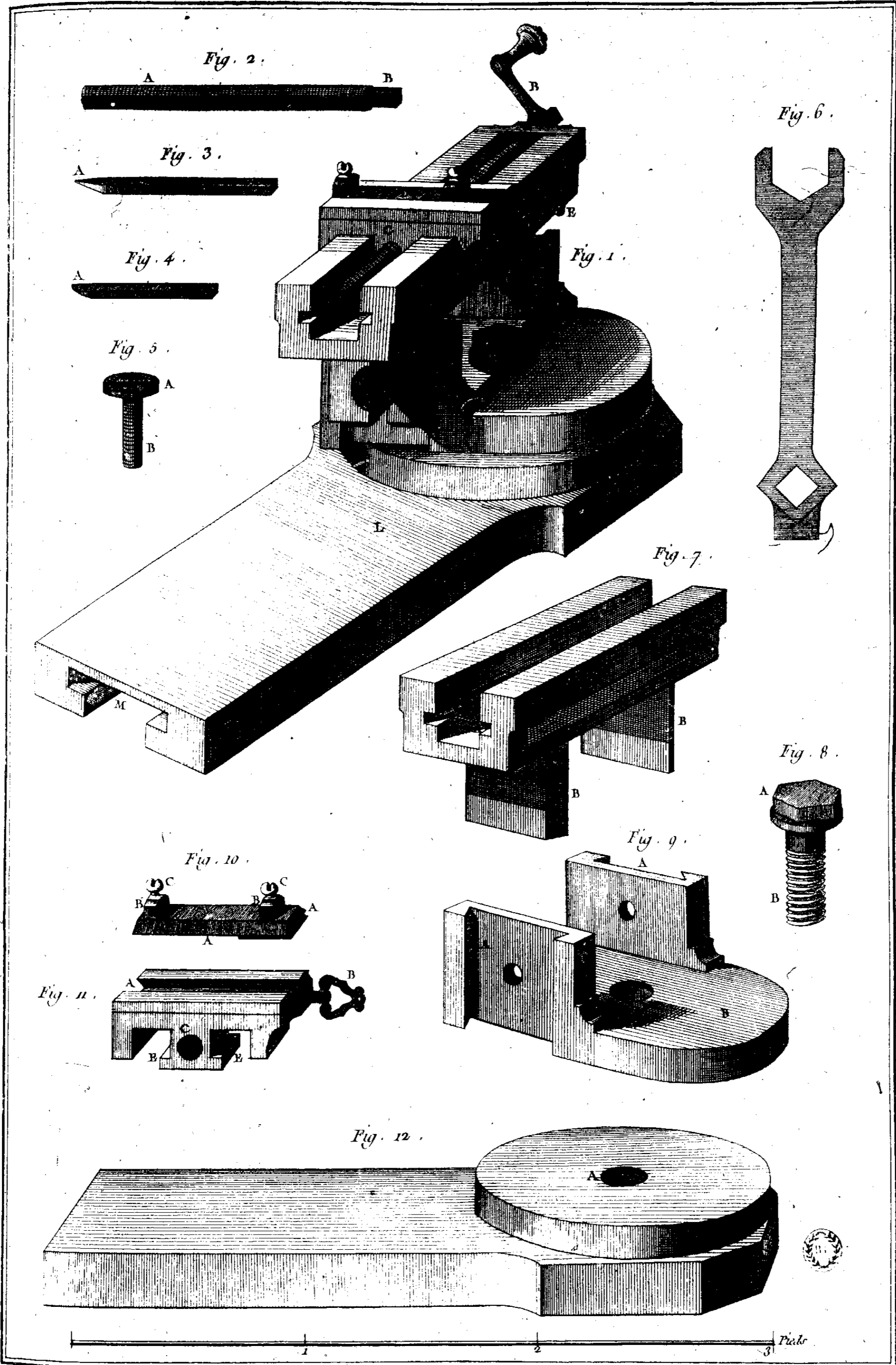

Lucotte Del.

Bonard Fecit.

*Tourneur, Supports Composés.*

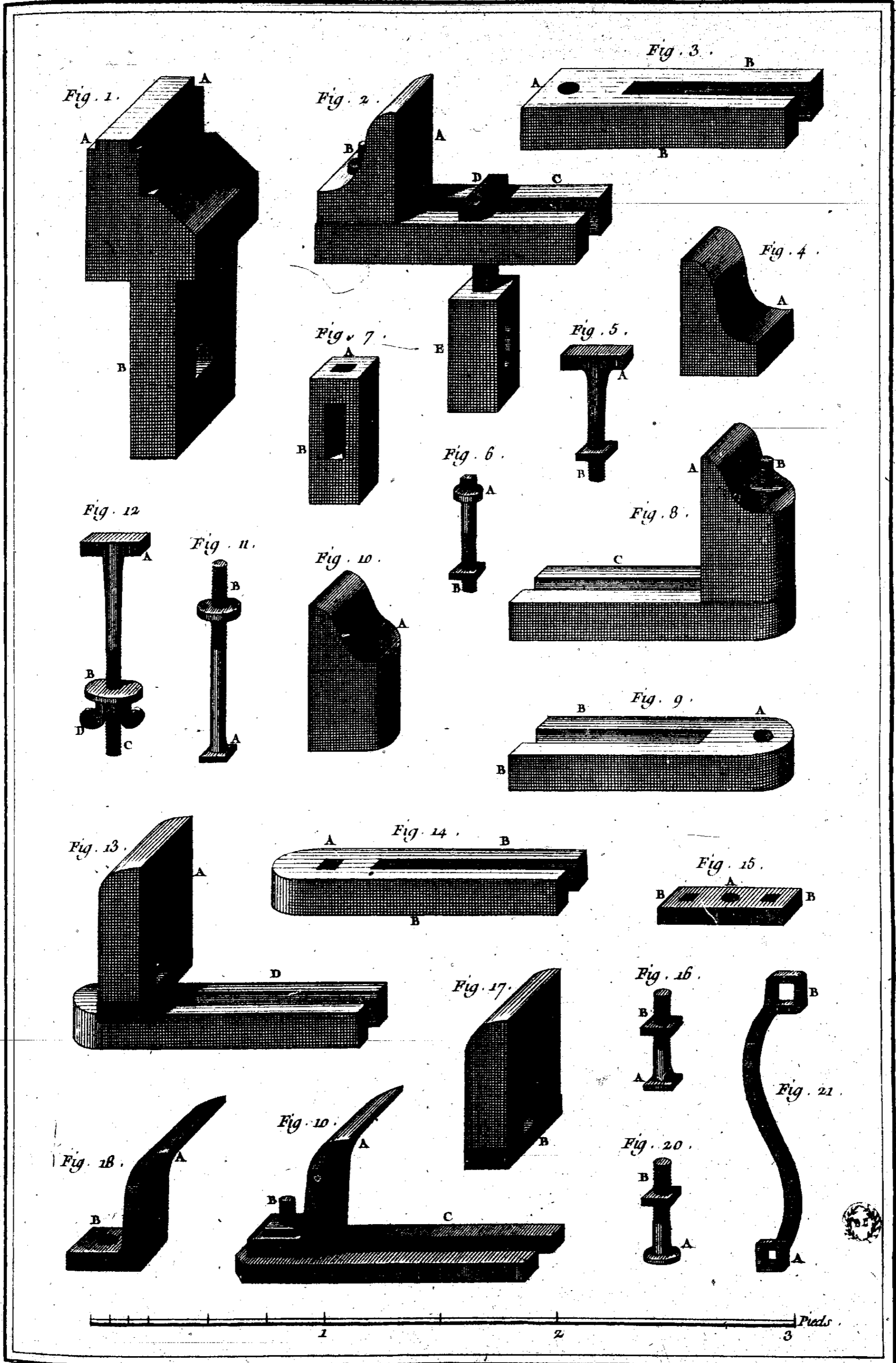

Lucotte Del.

Bevard Fecit.

*Tourneur, supports simples.*

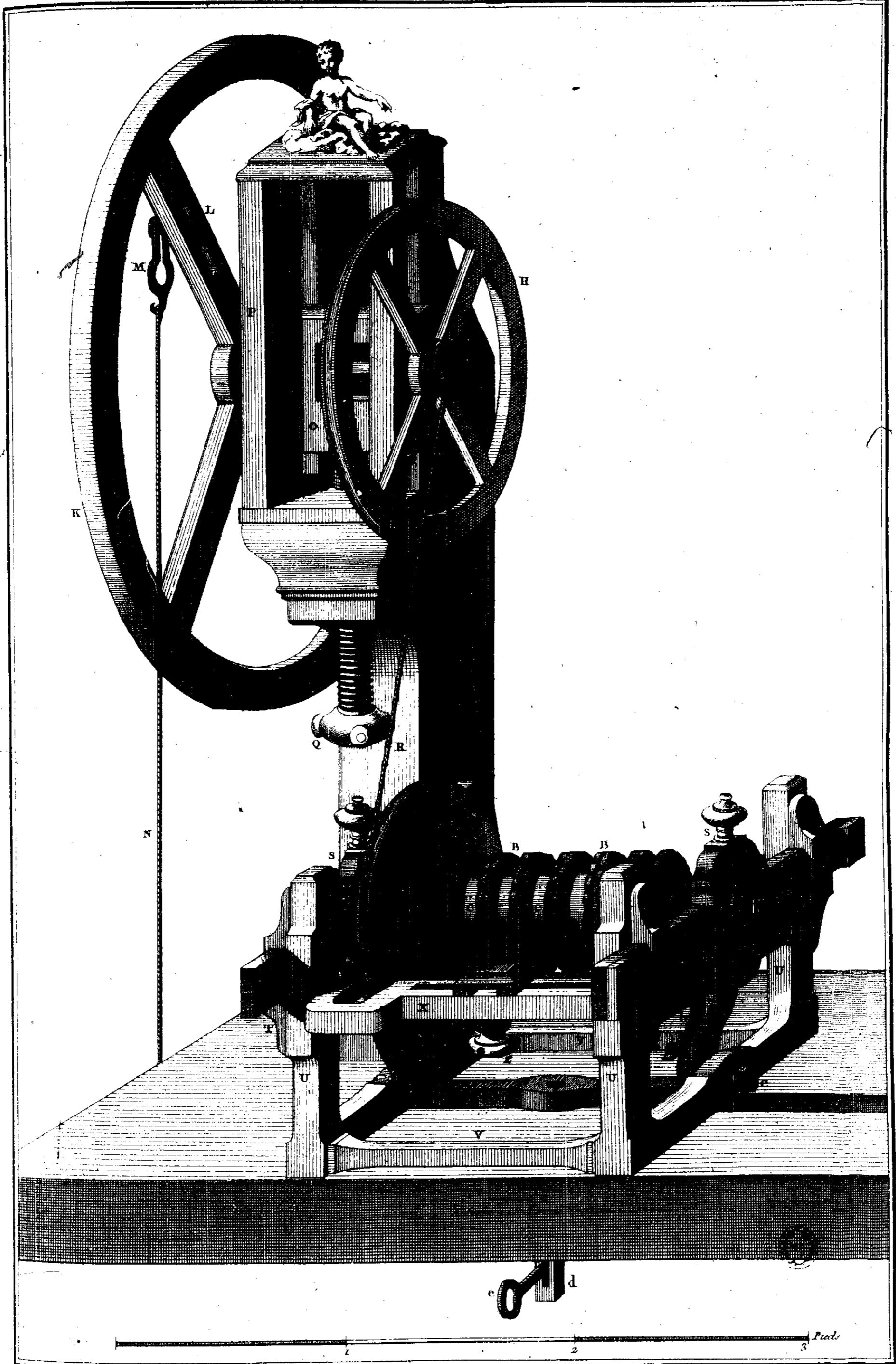

Lucotte Del.

Benard Fecit

*Tourneur, Tour à Guillocher à Roue*



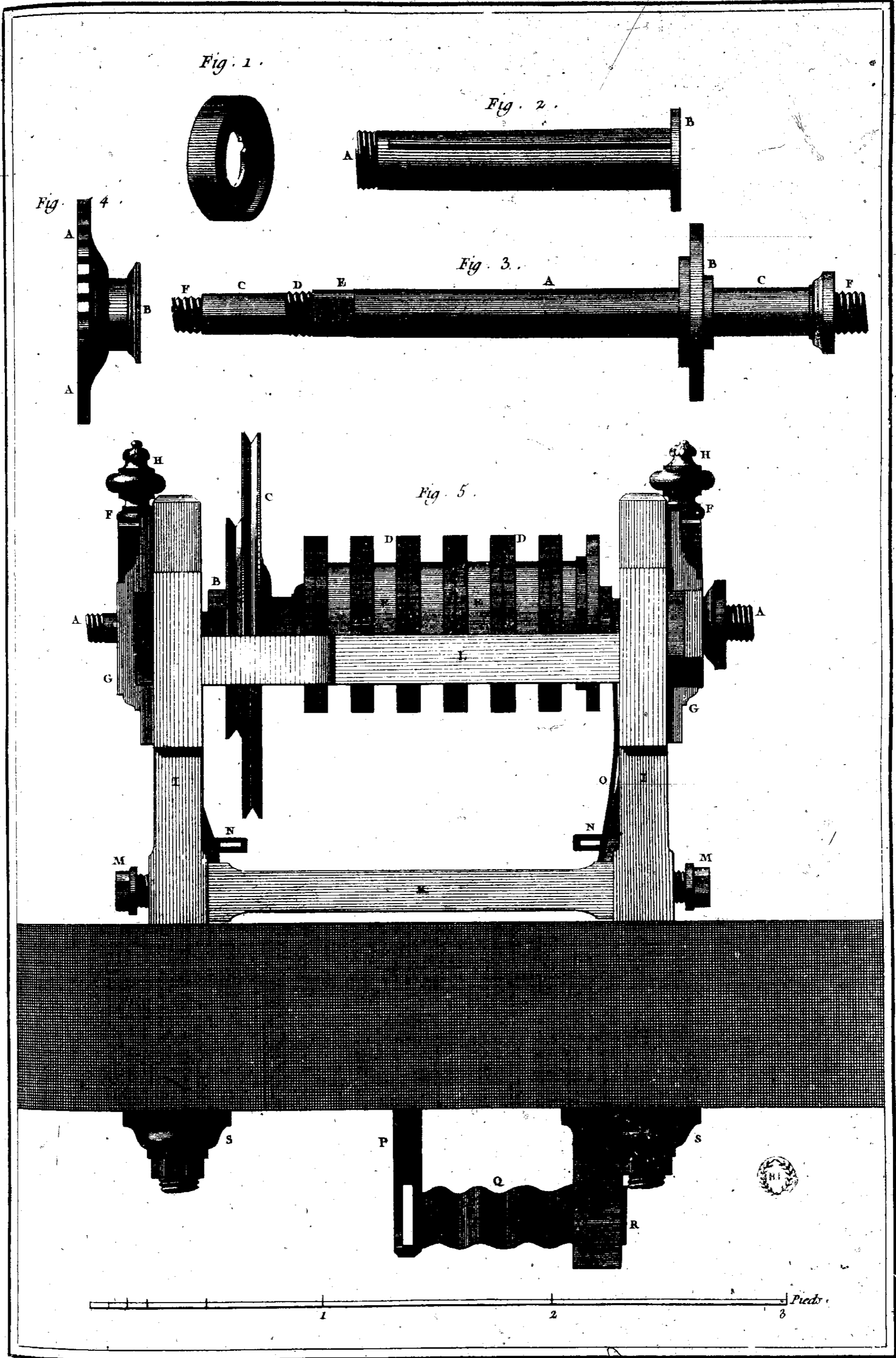

Lucotte Del.

Benard Fecit.

*Tourneur, Détails du Tour à Guillocher à Roue*

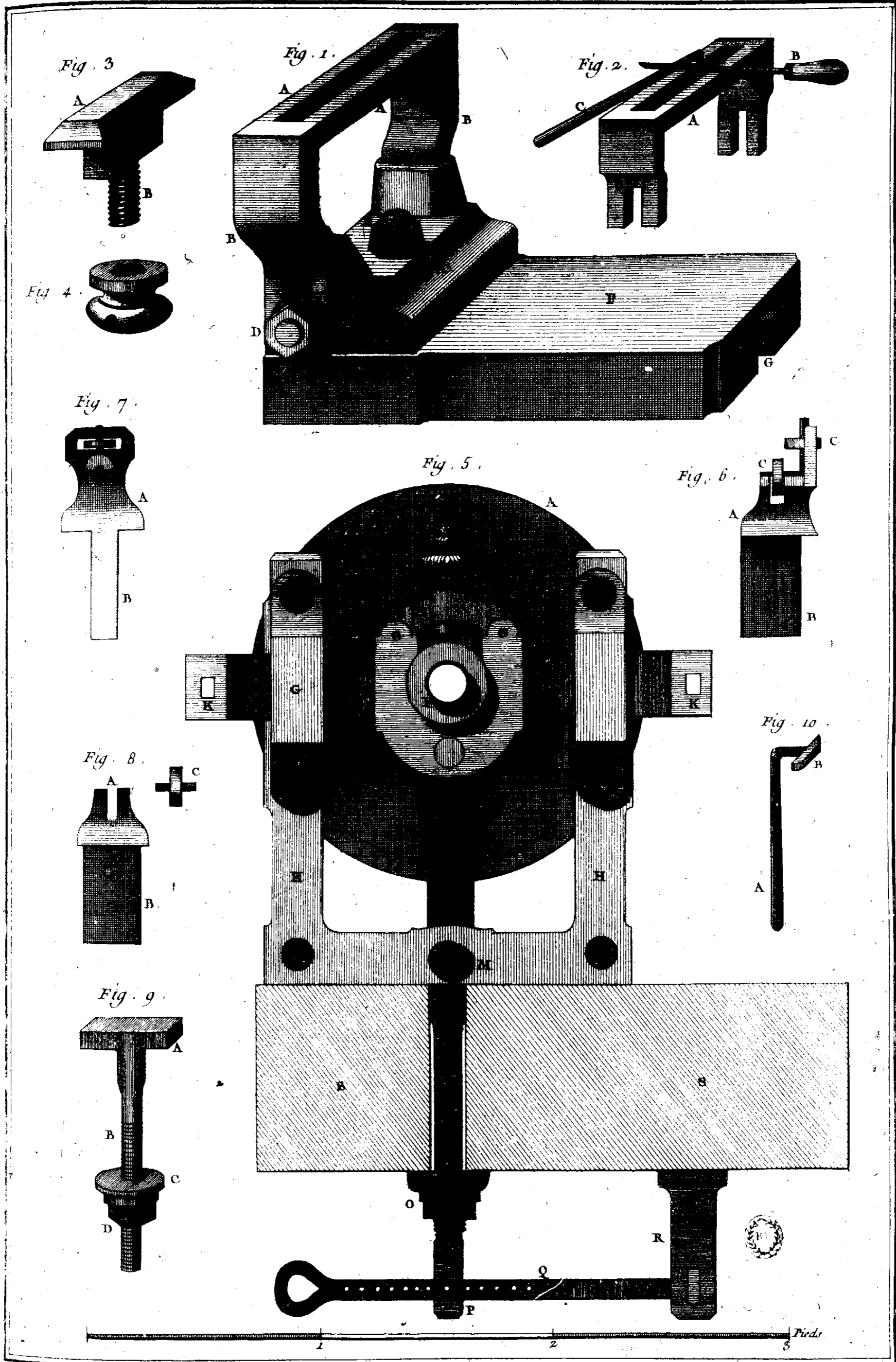

Lucotte del.

Bonard fecit.

Tourneur, Détails du Tour à Guillocher à Roue ?

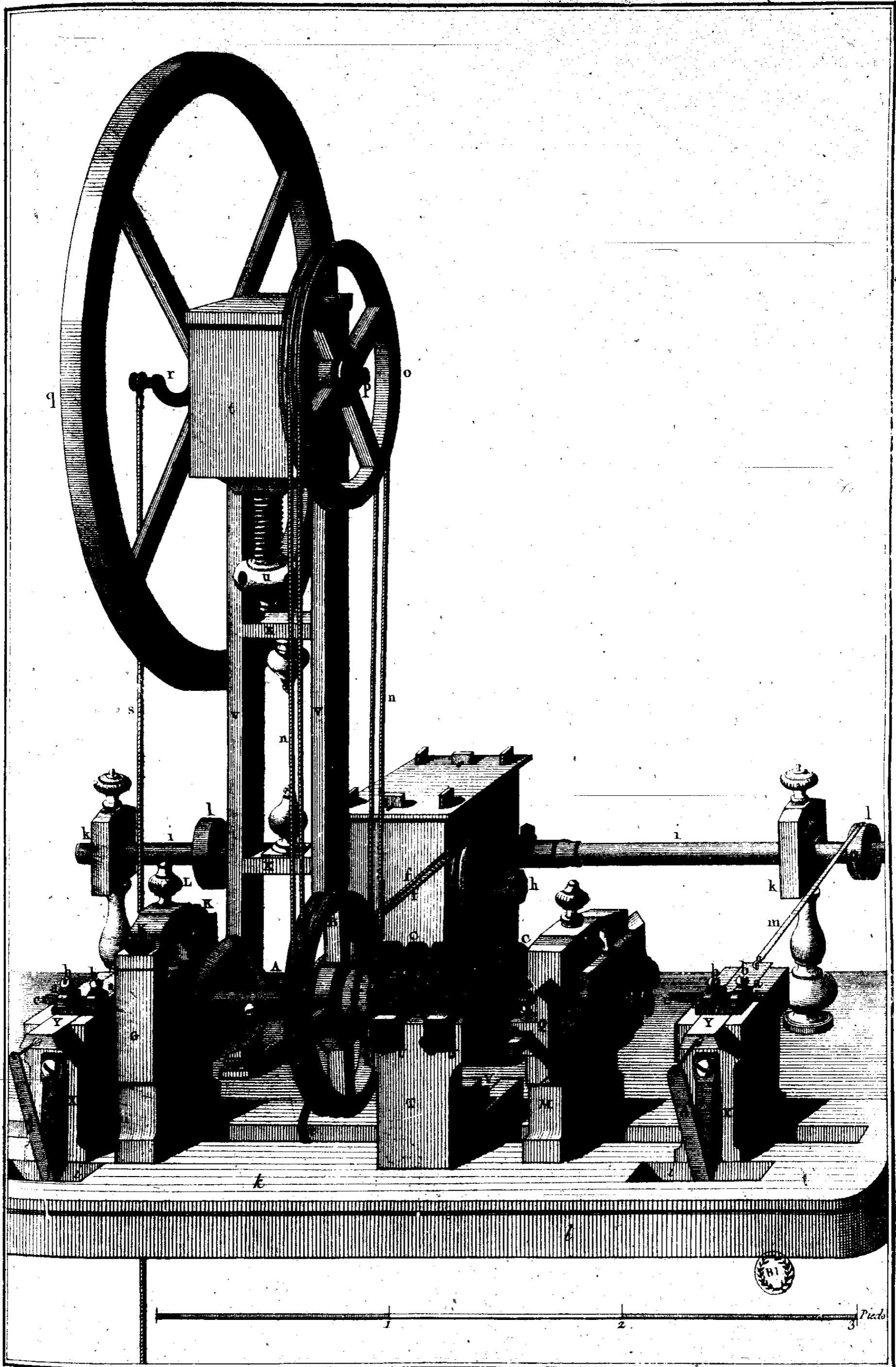

Jacotte Del.

Bernard Fecit.

*Tourneur, Tour à Roue à Guallochis et Outils mobiles.*

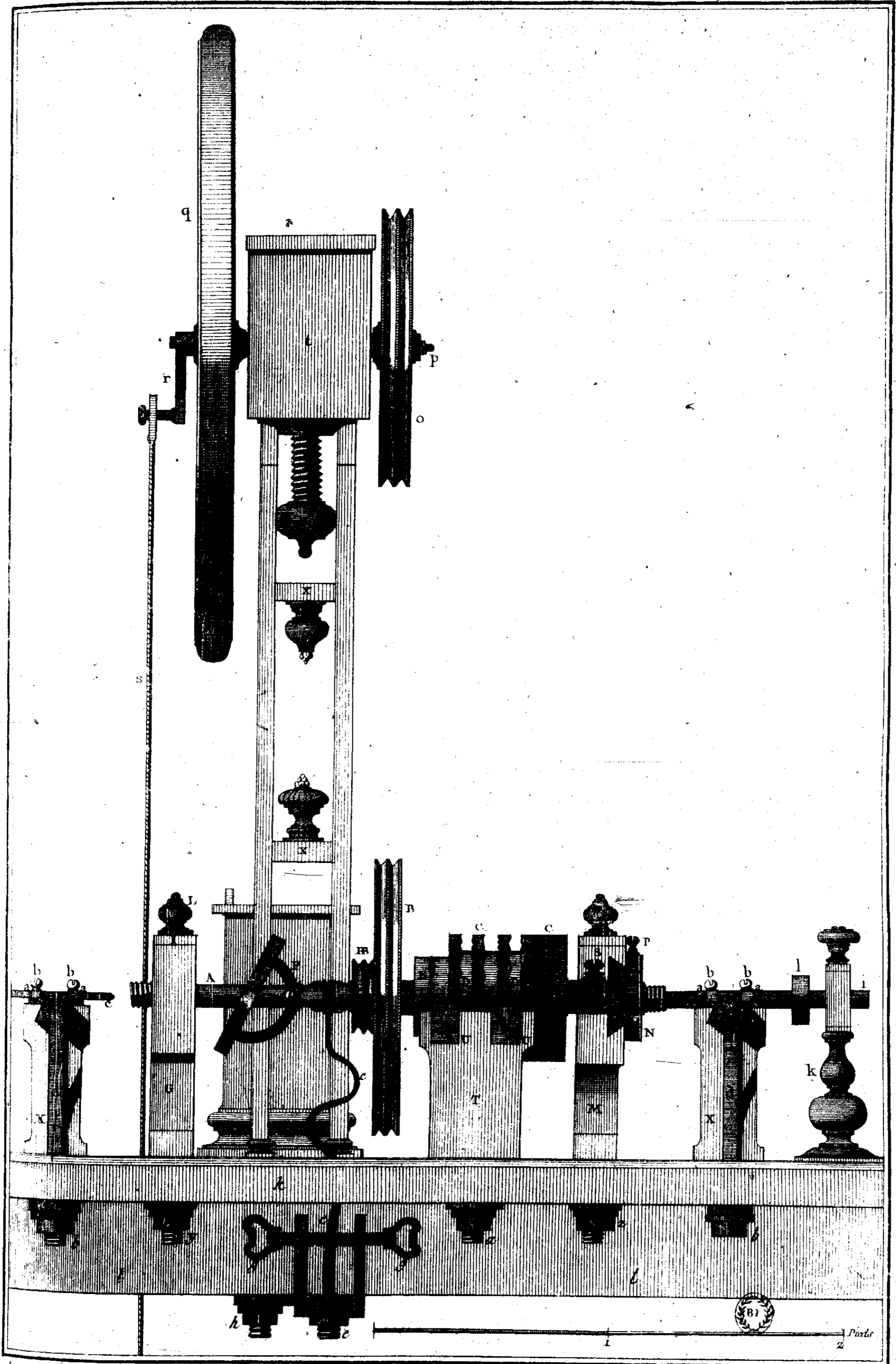

*Tourneur, Tour a Guillochis avec Outils mobiles.*

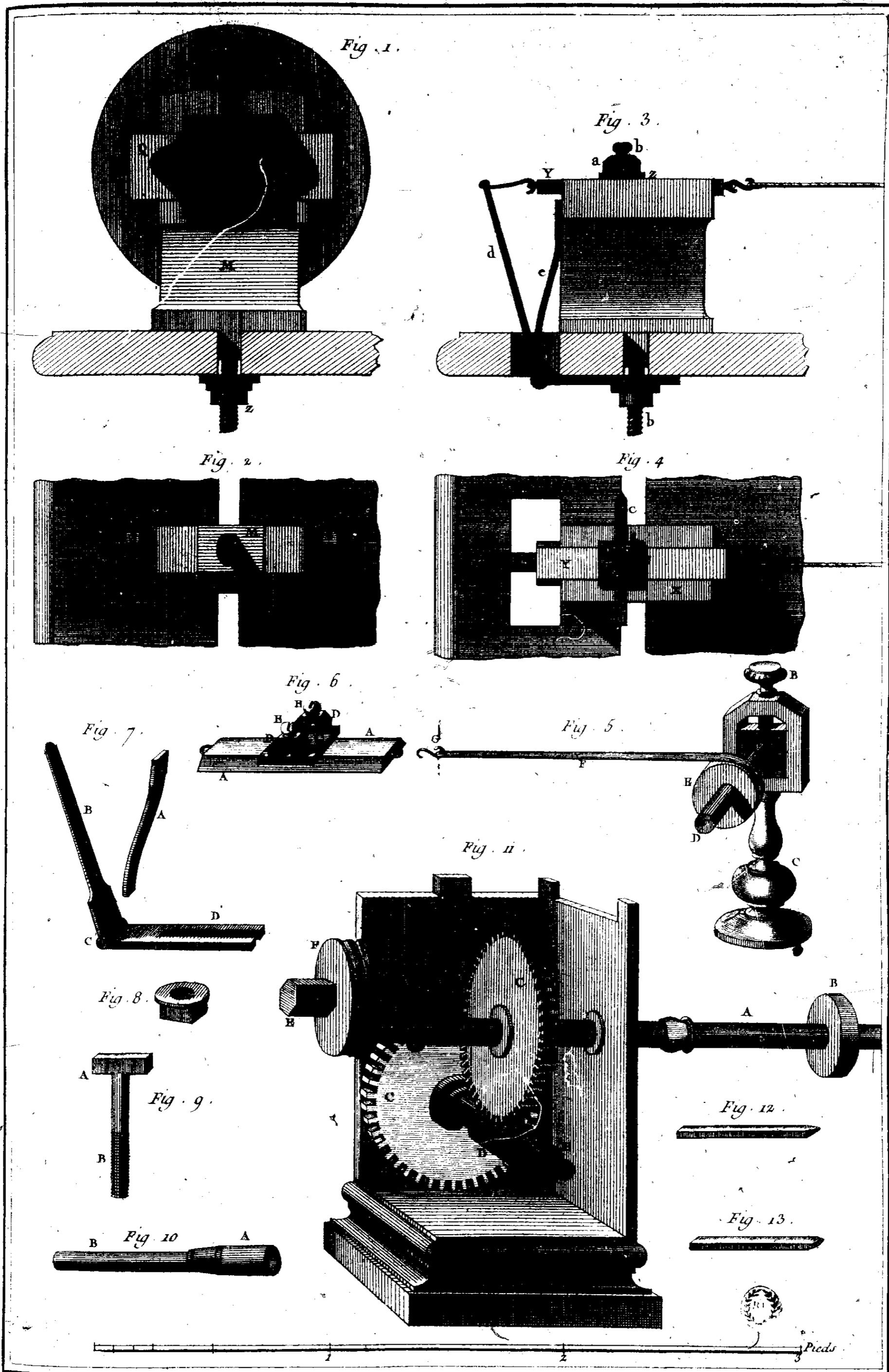

Lucotte Del.

Benard fecit

*Tourneur, Détails du Tour à Guilloché et Outils mobiles.*

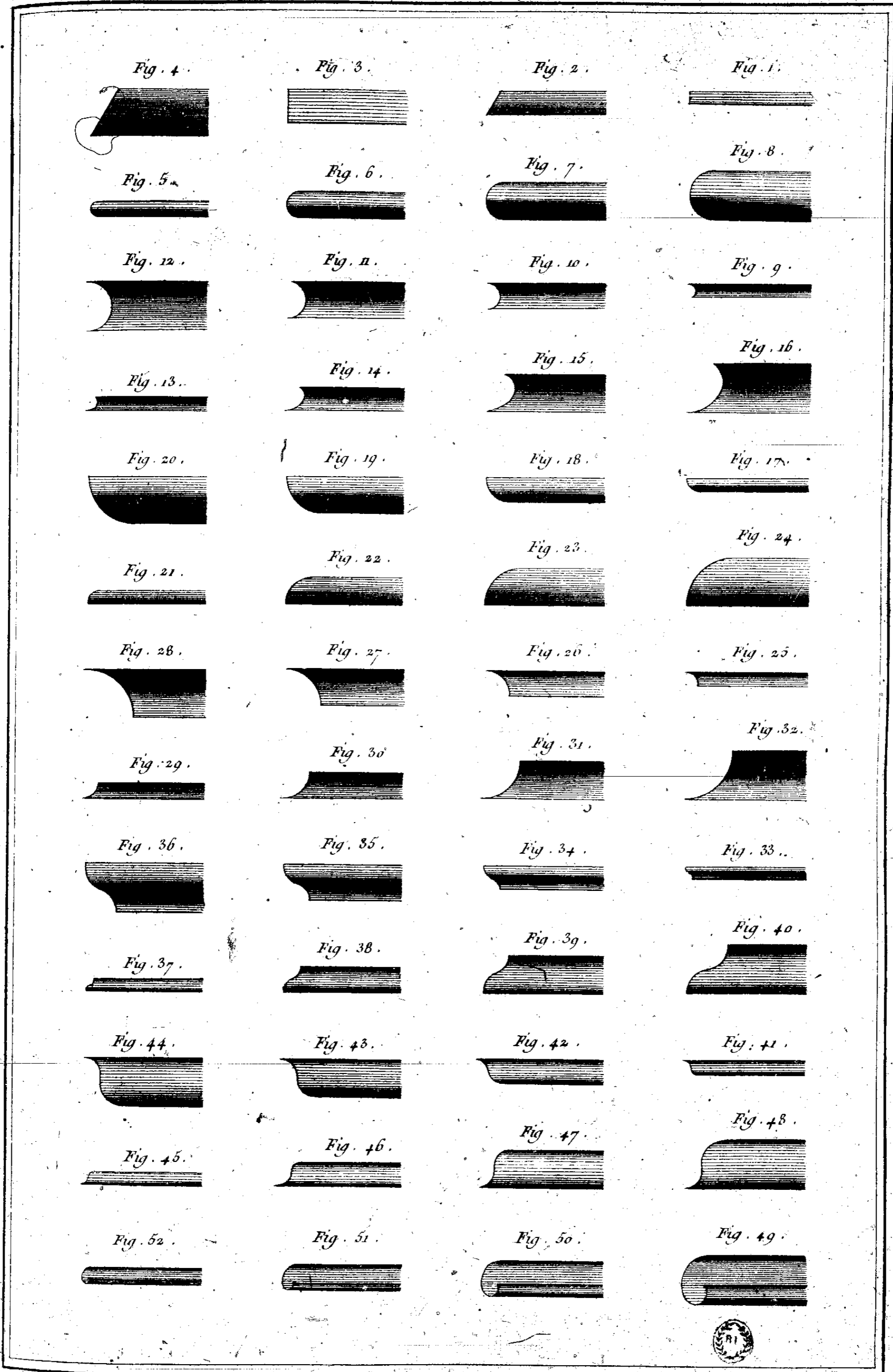

Lucotte Del.

Benard fecit.

*Tourneur, Moulures.*

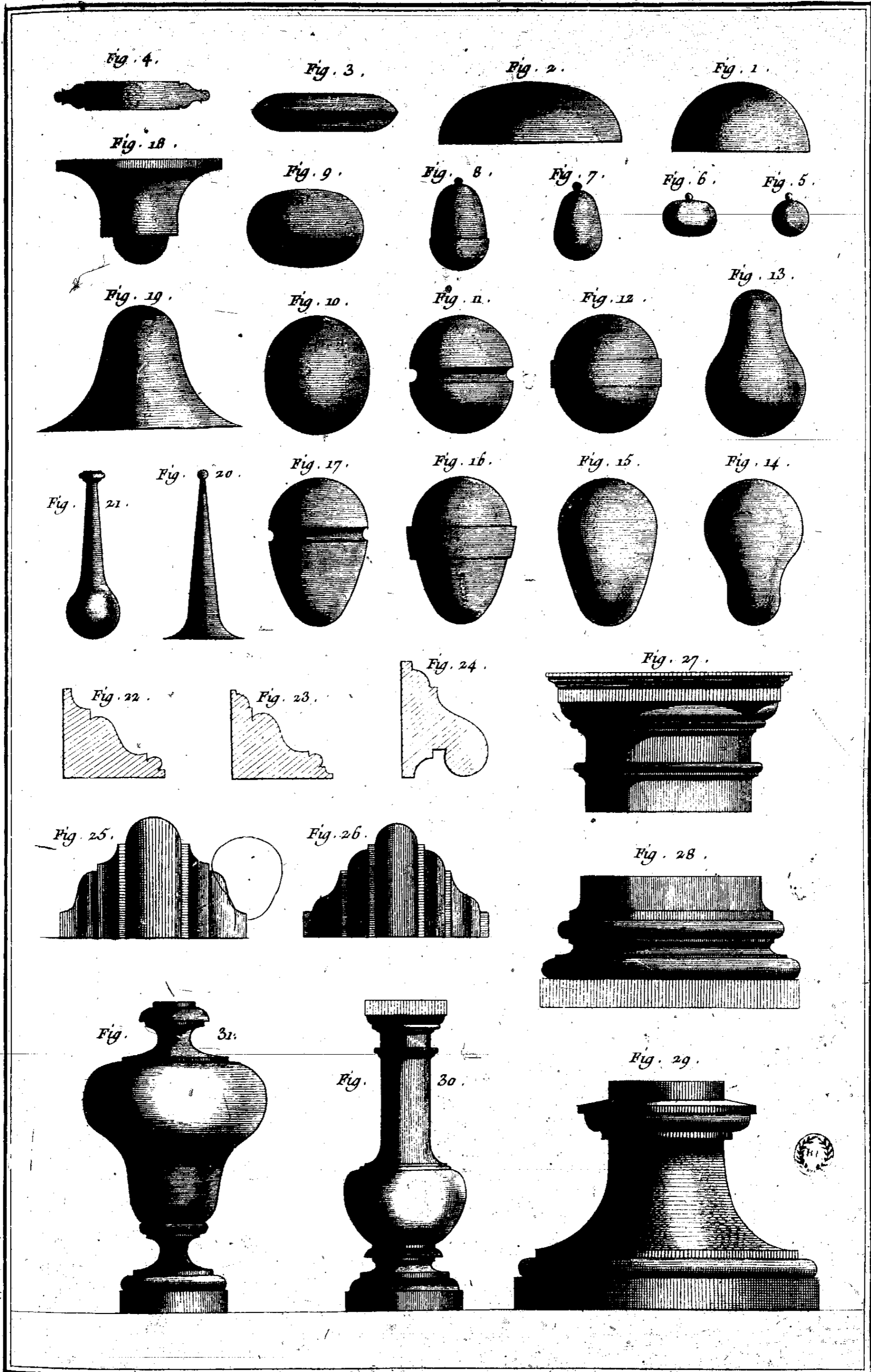

Jacotte Del.

Benard Fecit

*Tourneur, Ouvrages simples*

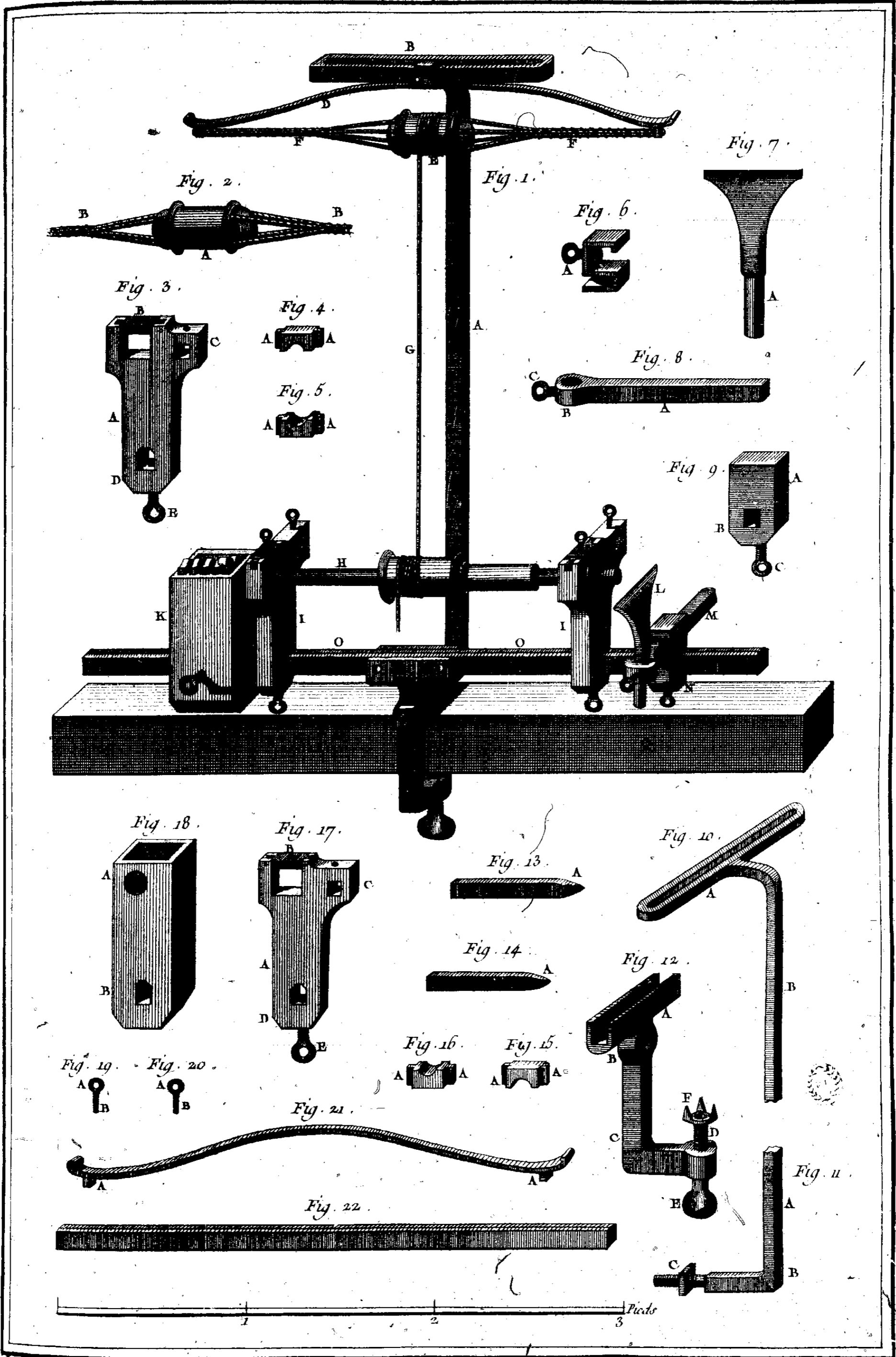

Lucotte Del.

Benard Fecl.

Tourneur, Tours d'Horlogers.



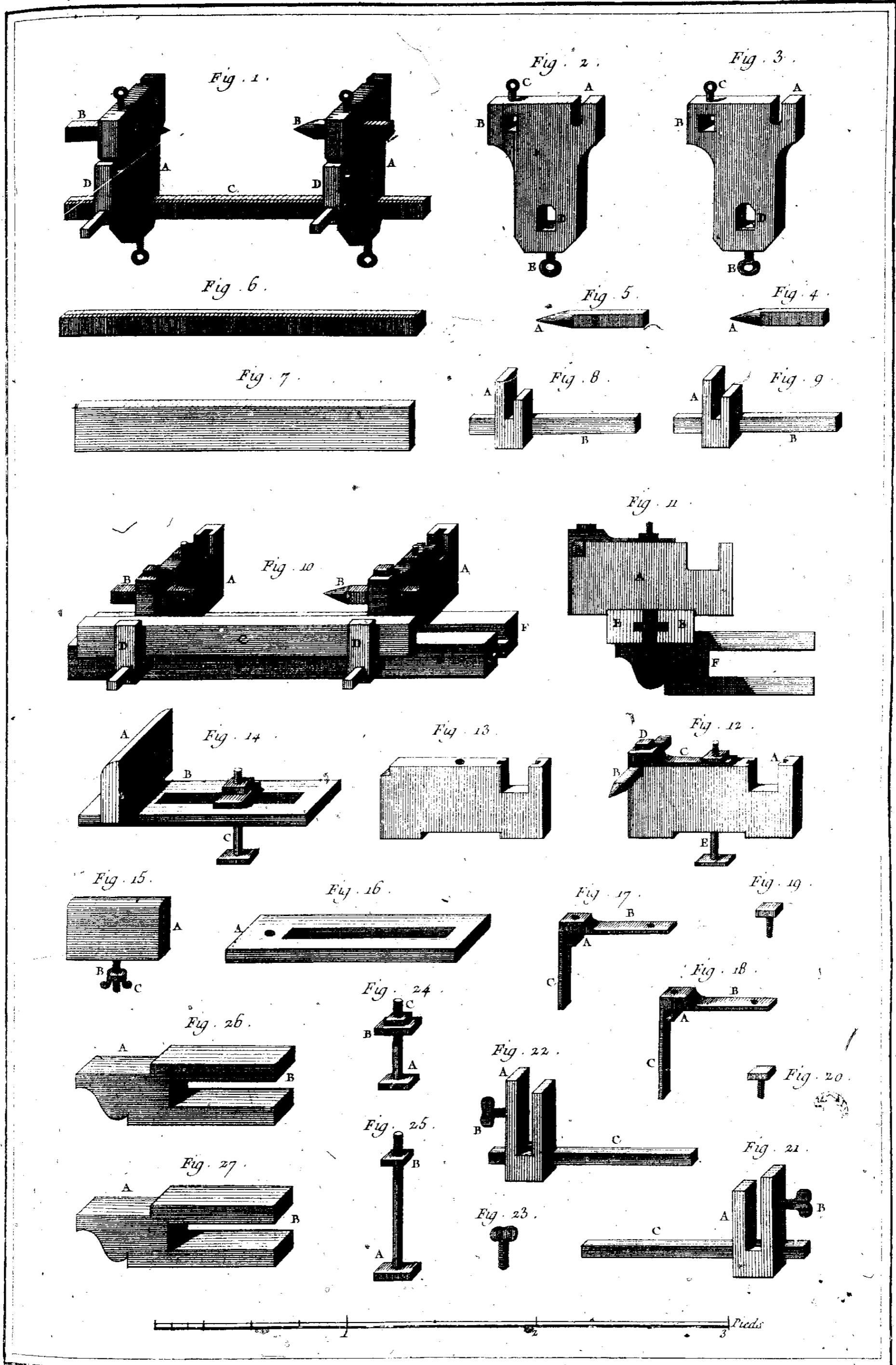

Luccette Del.

Benard Fecit

*Tourneur, Tours d'Horlogers*

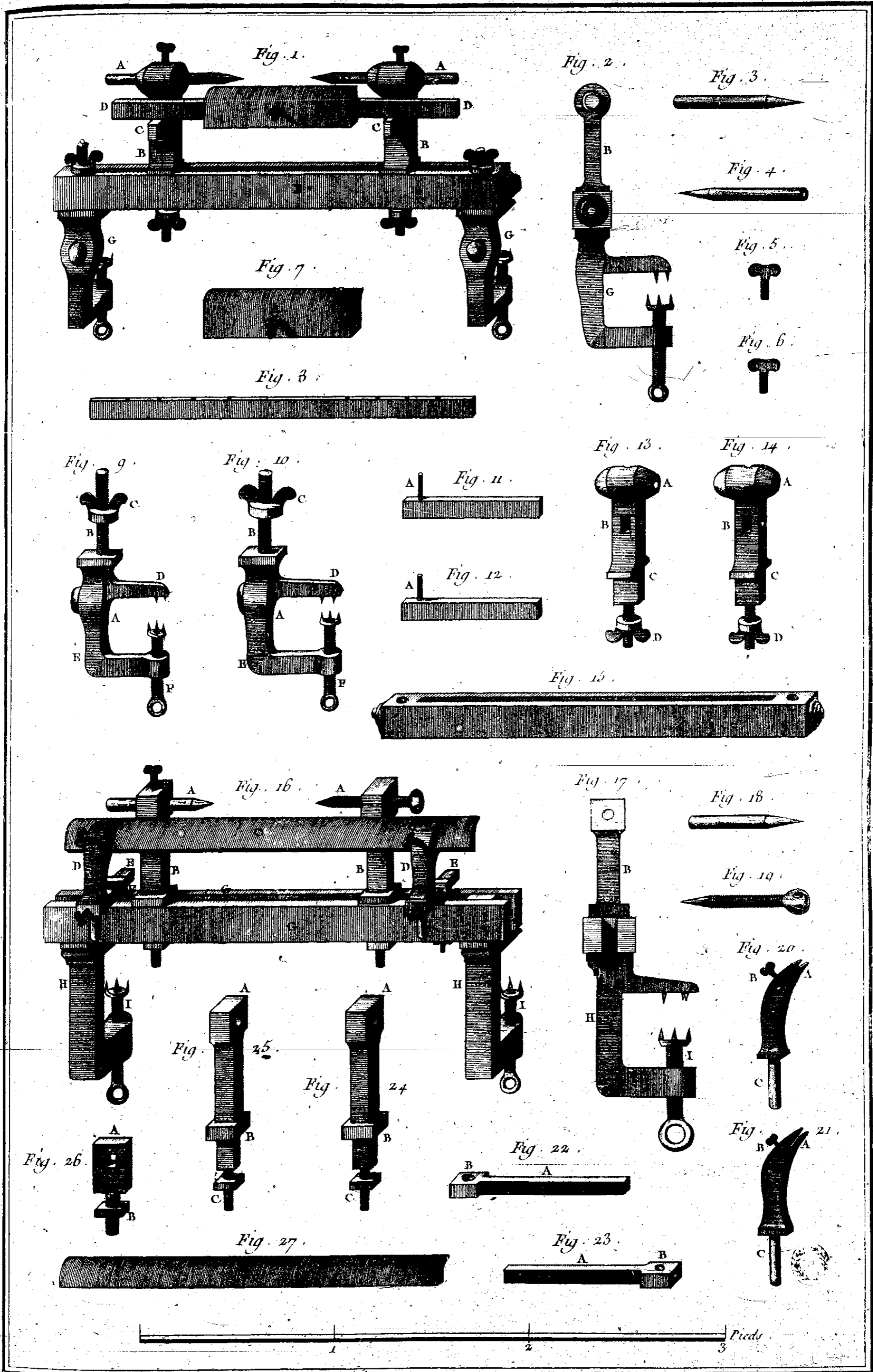

Lincolne del.

Bernard Feclt

Tourneur, Tours d'Horloger.

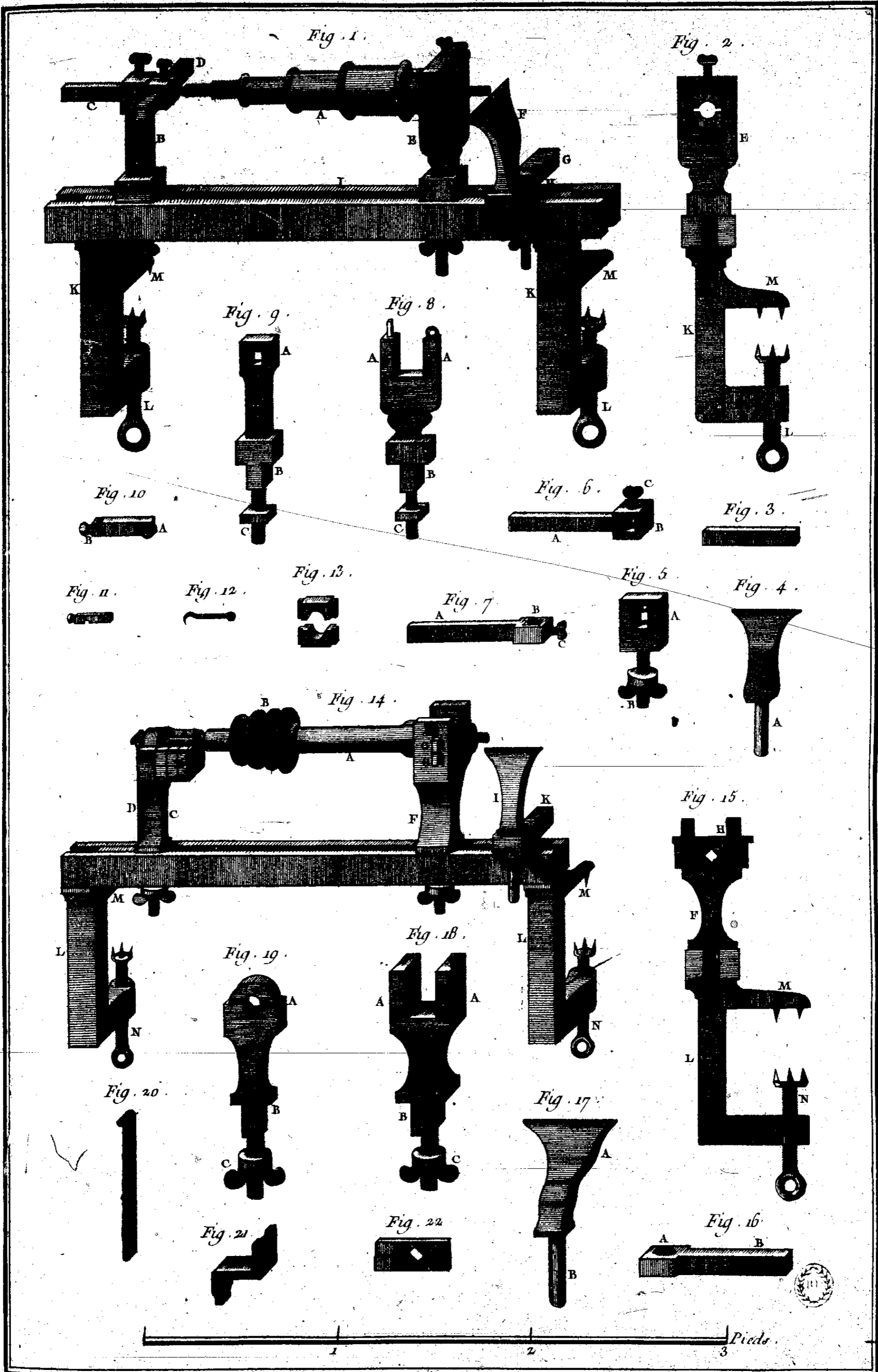

Lucotte Del.

Benard Fecit.

Tourneur, Tours d'Horloger.

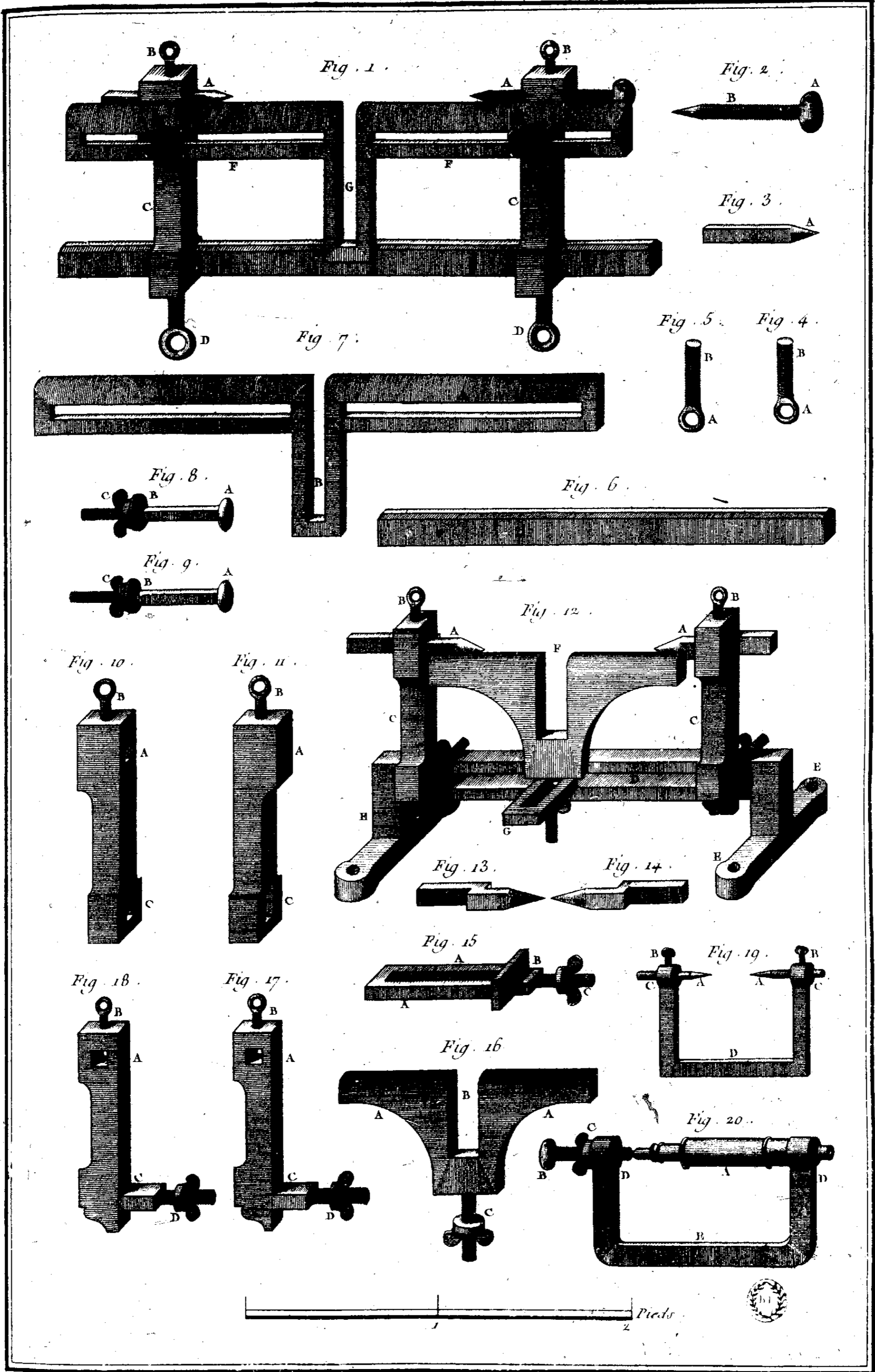

Lucotte Del.

Benard Scit.

# Tourneur, Tours d'Horloger

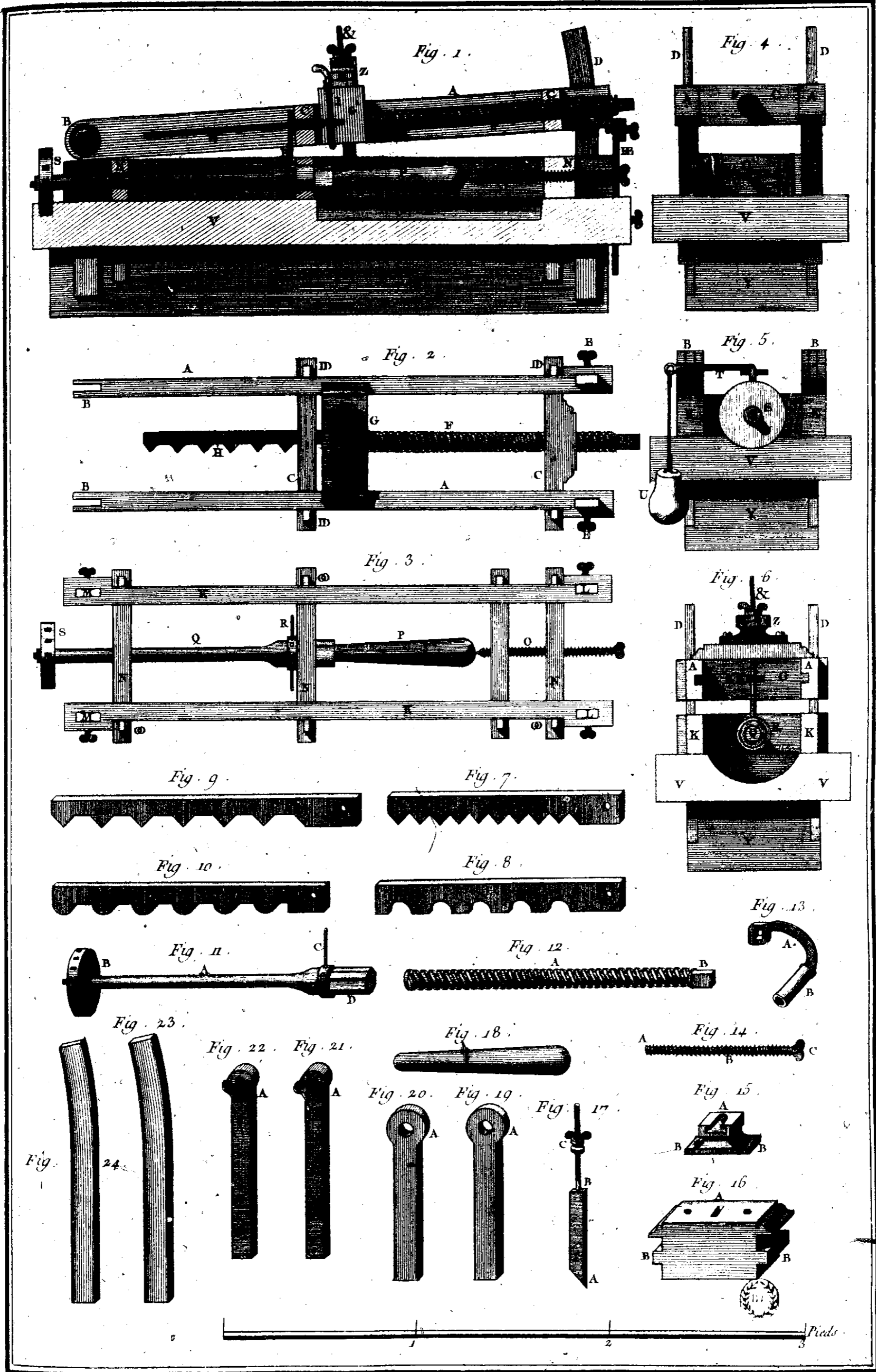

Lucotte Del.

Benard fecit.

*Tourneur, Machine Anglaise a pointes de Diamans*

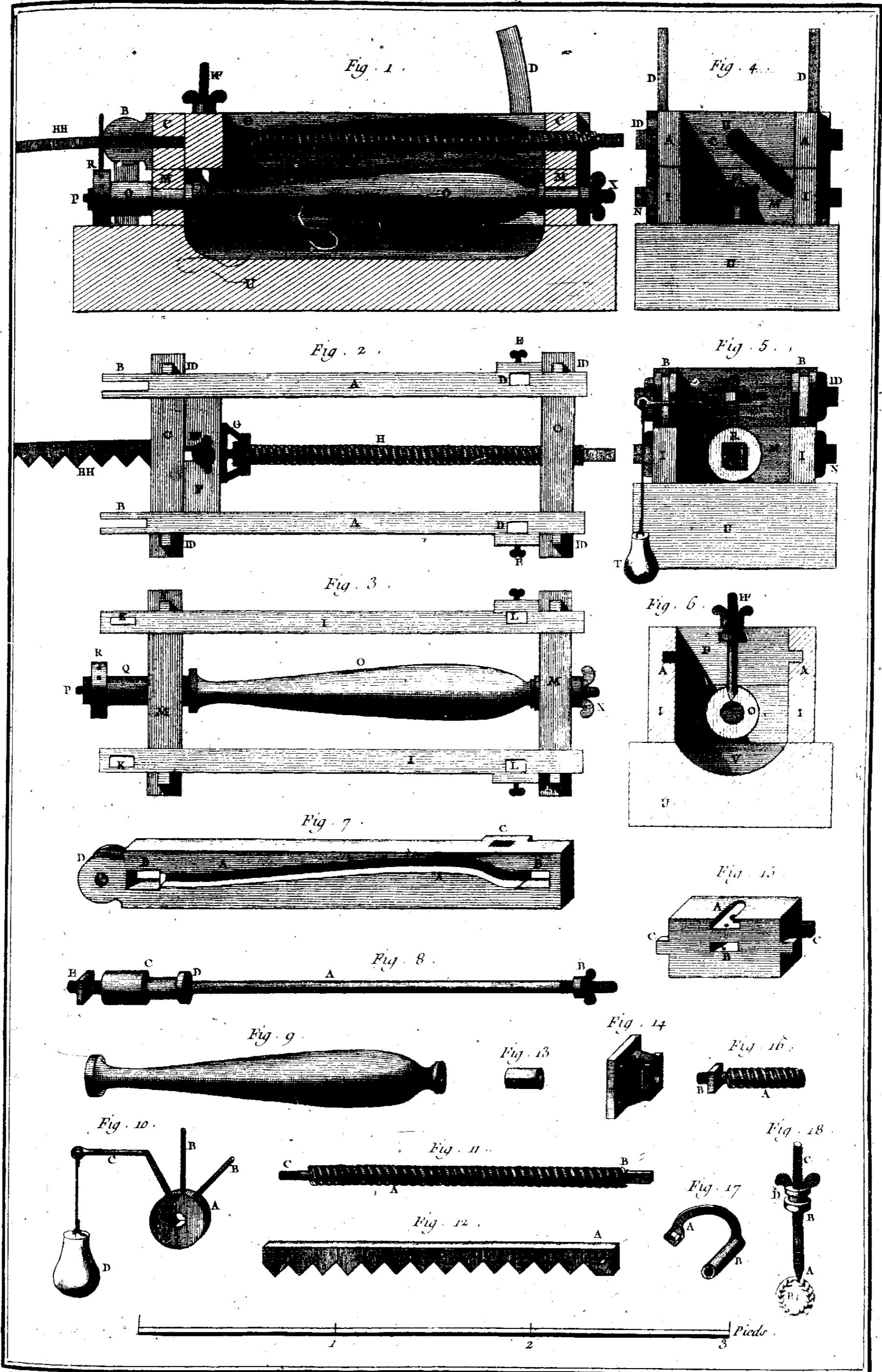

Lucotte del.

Bnard fecit.

# Tourneur, Machine à Rézeaux.

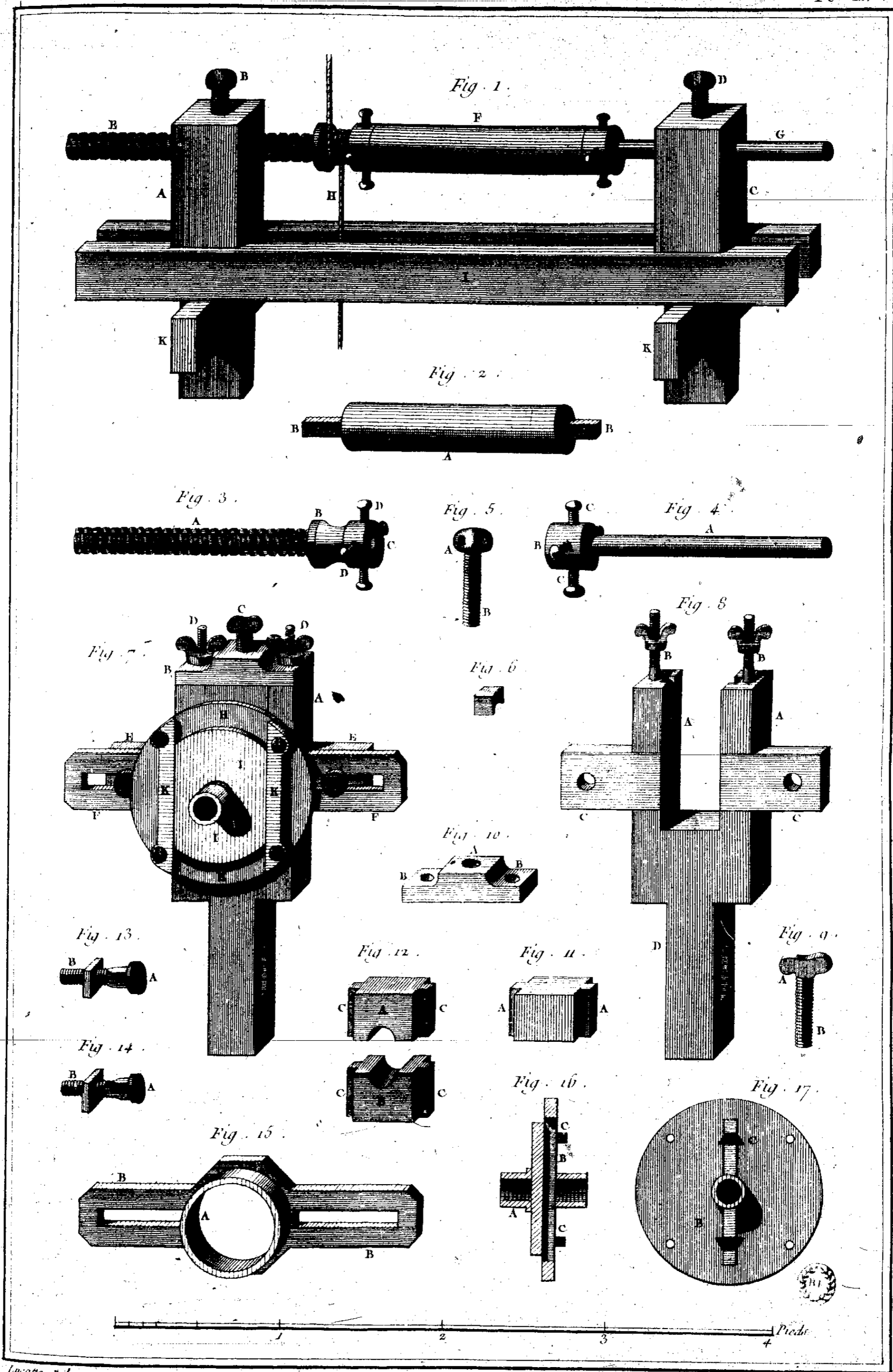

Lacotte del.

Bonard fecit

# Tourneur, Tours a Torses et Ouales

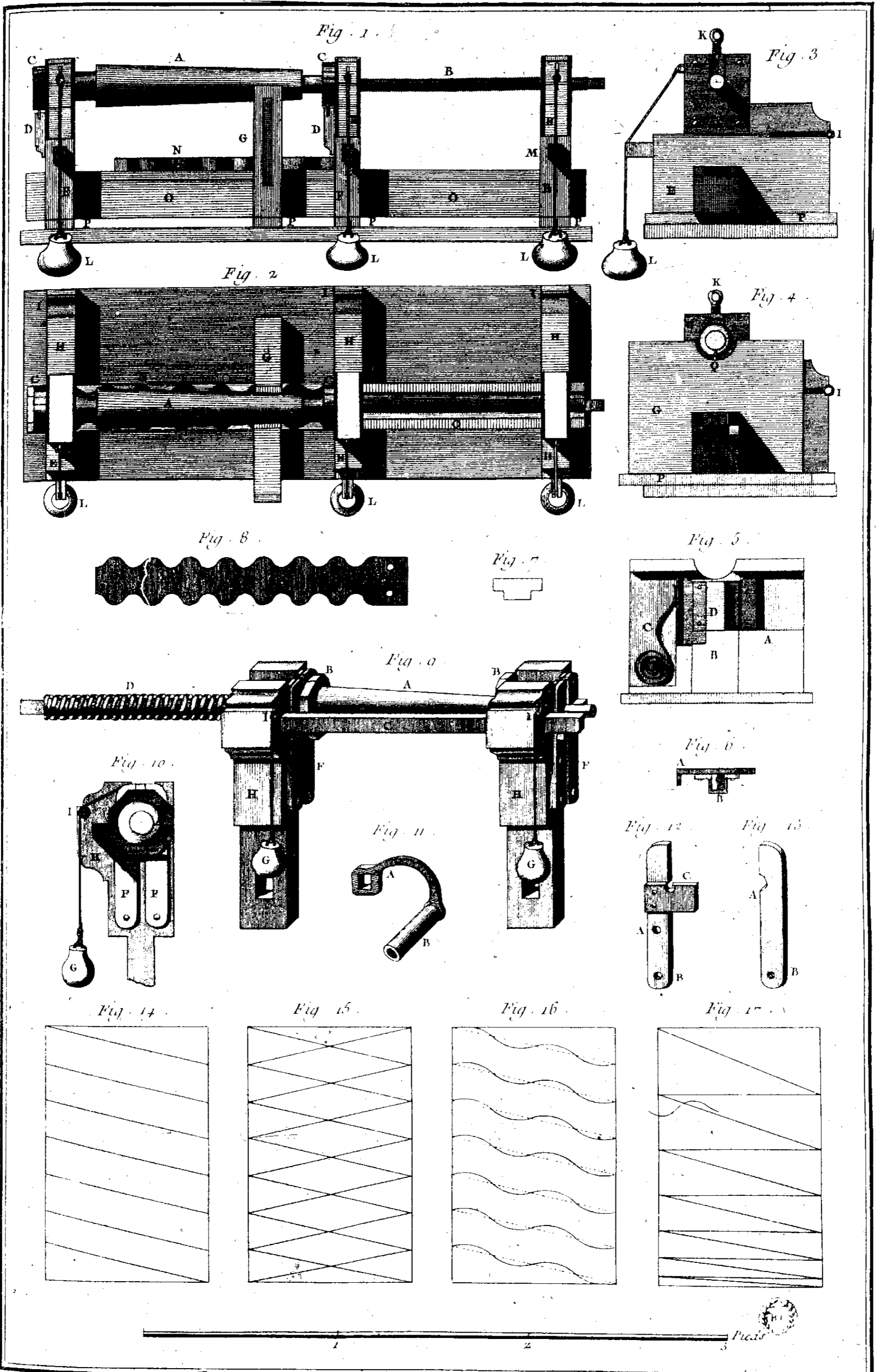

Lacette Del.

Fouard Esc.

# Tourneur, Machine à Canneler et à Ouder.



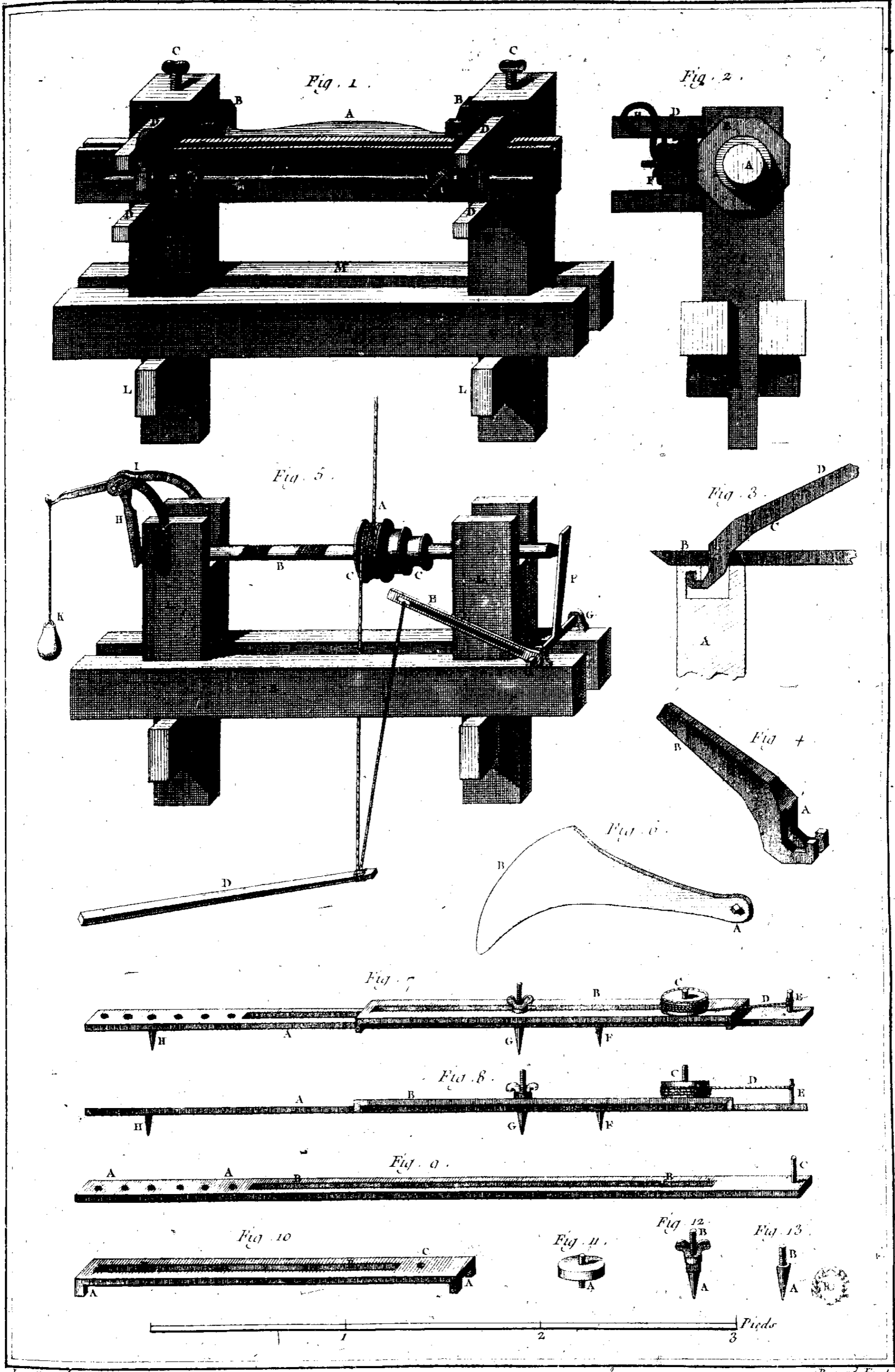

La Roche Del.

Beaulieu Fecit.

*Tourneur, Tour à Godronner, à Vis et Machine à Rosette*

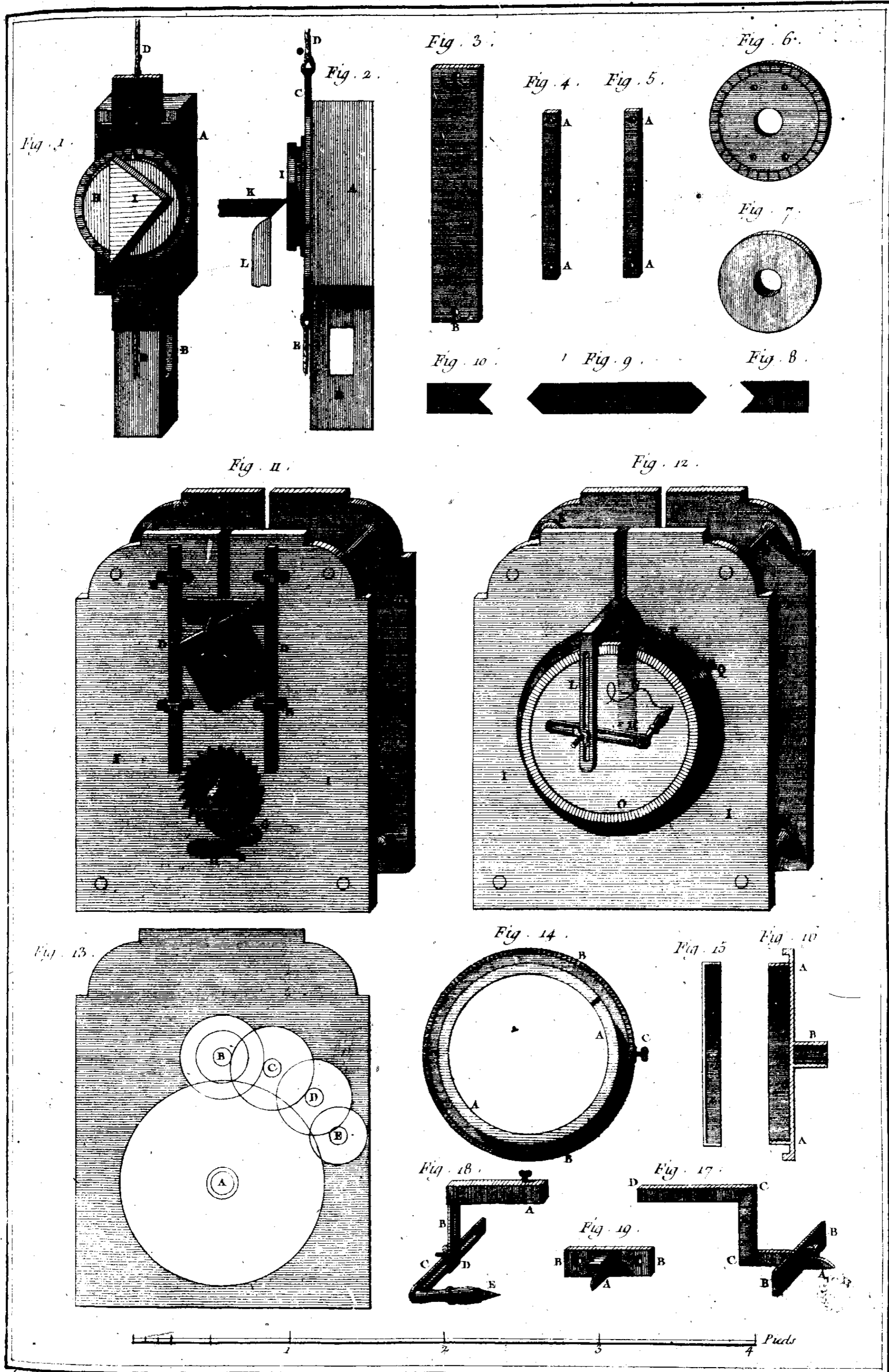

Lucotte del.

Benard fecit.

*Tourneur, Machines à Polygones simples et figurés.*

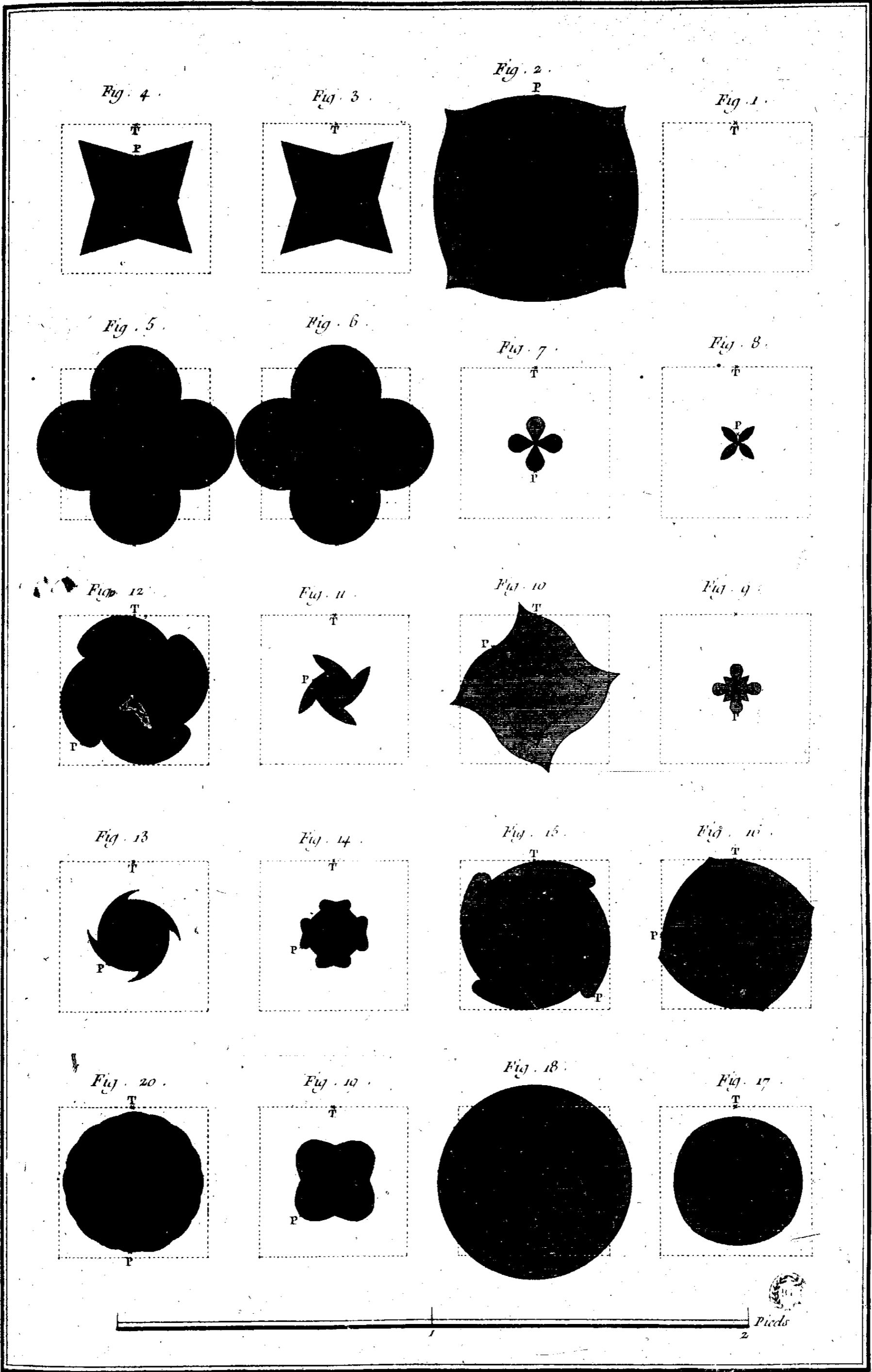

Lucotte Del.

Benard Fecit.

*Tourneur, contours figurés.*

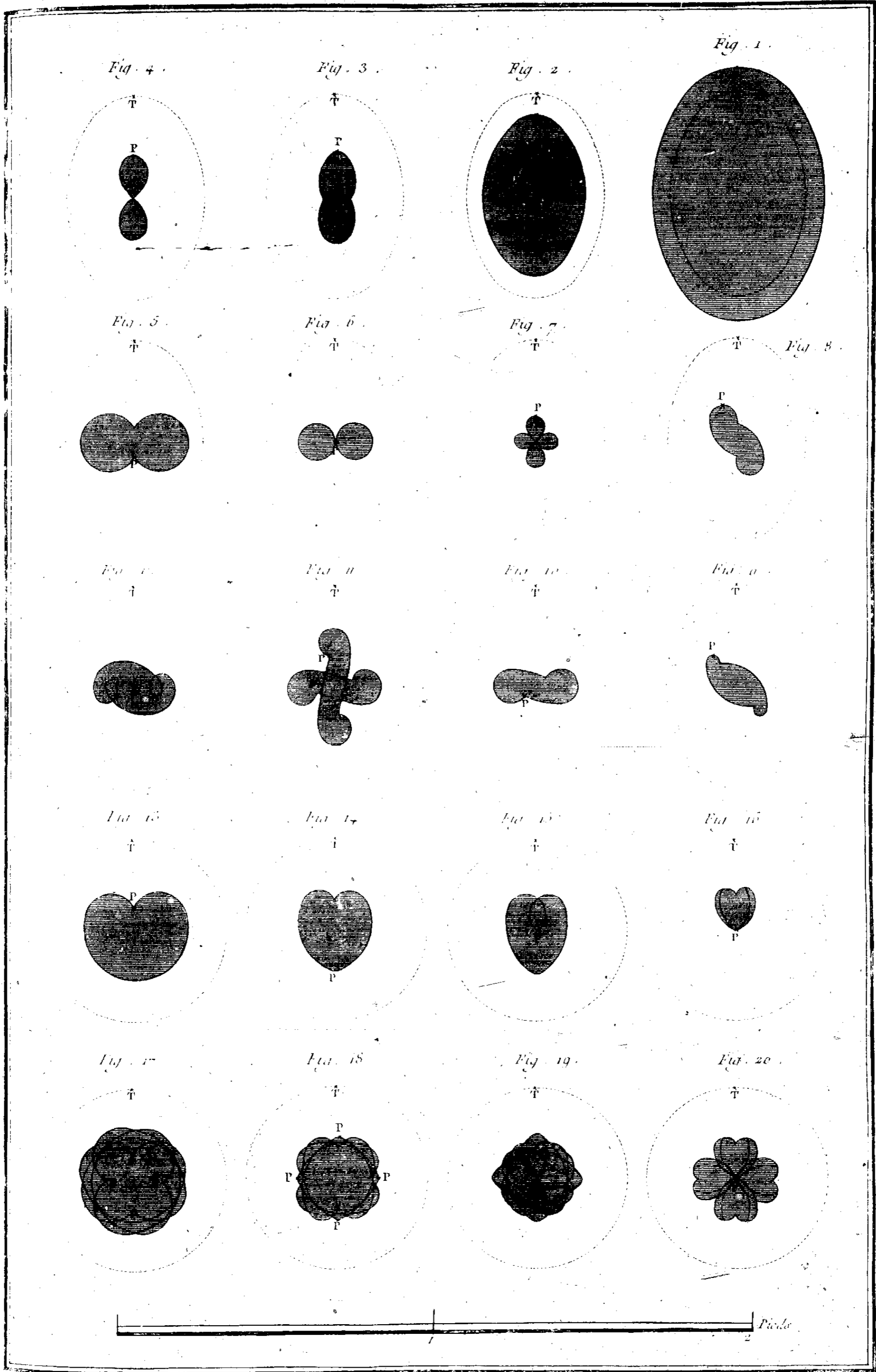

Tournefort, Contours figures.

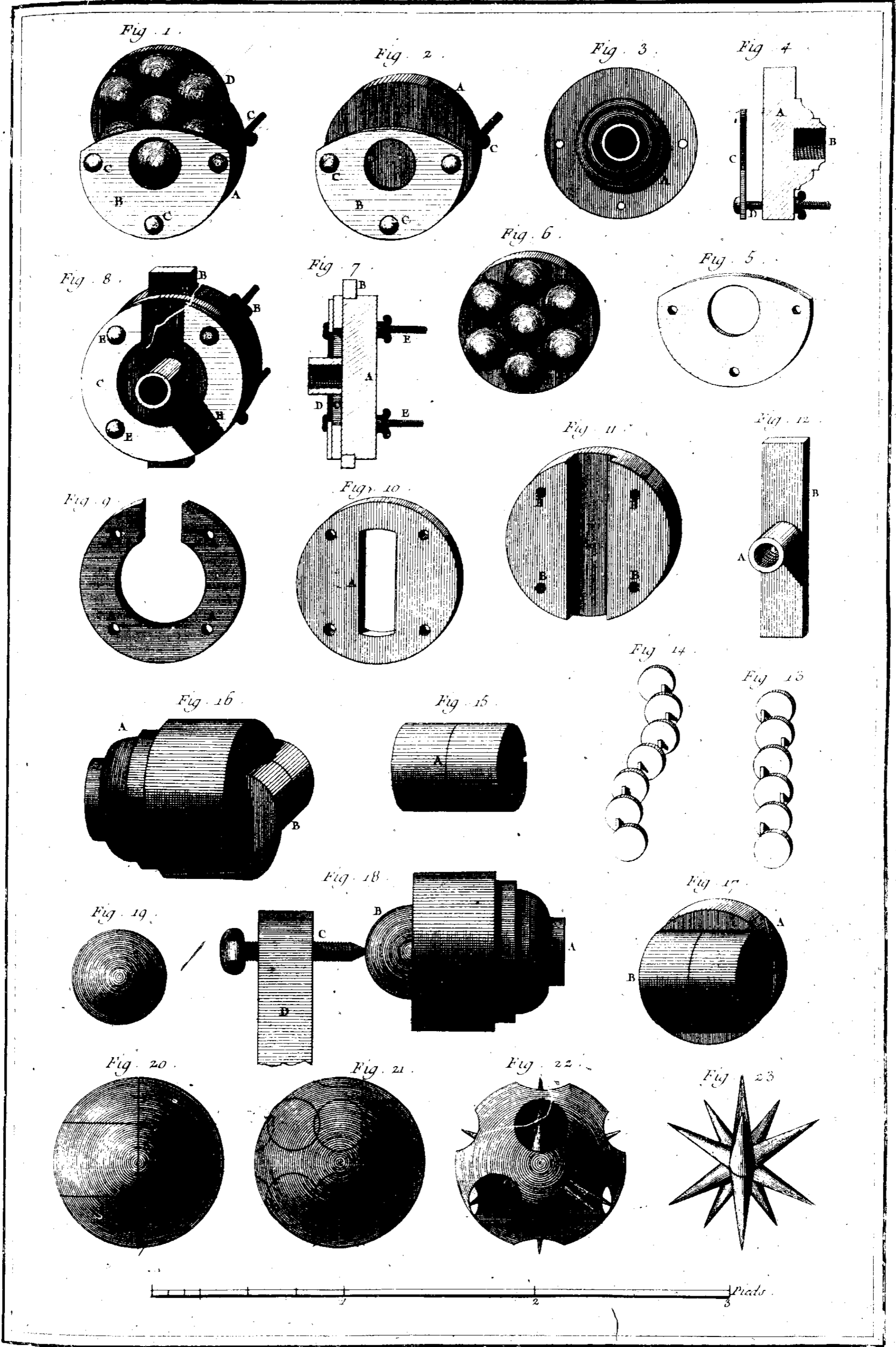

Lucotte Del.

Bonard Fecit

*Tourneur, Tours Excentriques et Spheriques*

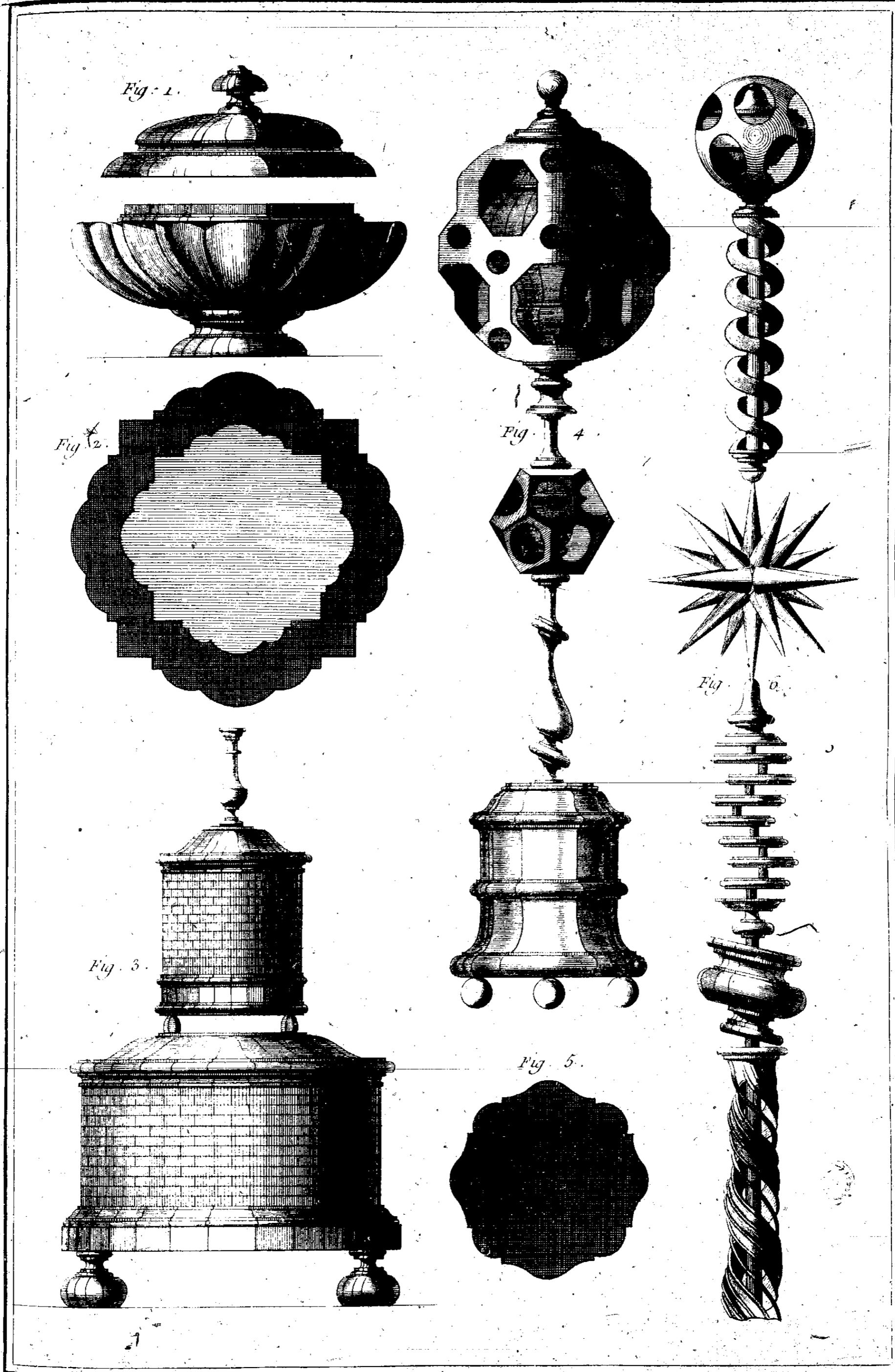

Lucette del.

Benard fecit

Tourneur, Divers Ouvrages reunis.

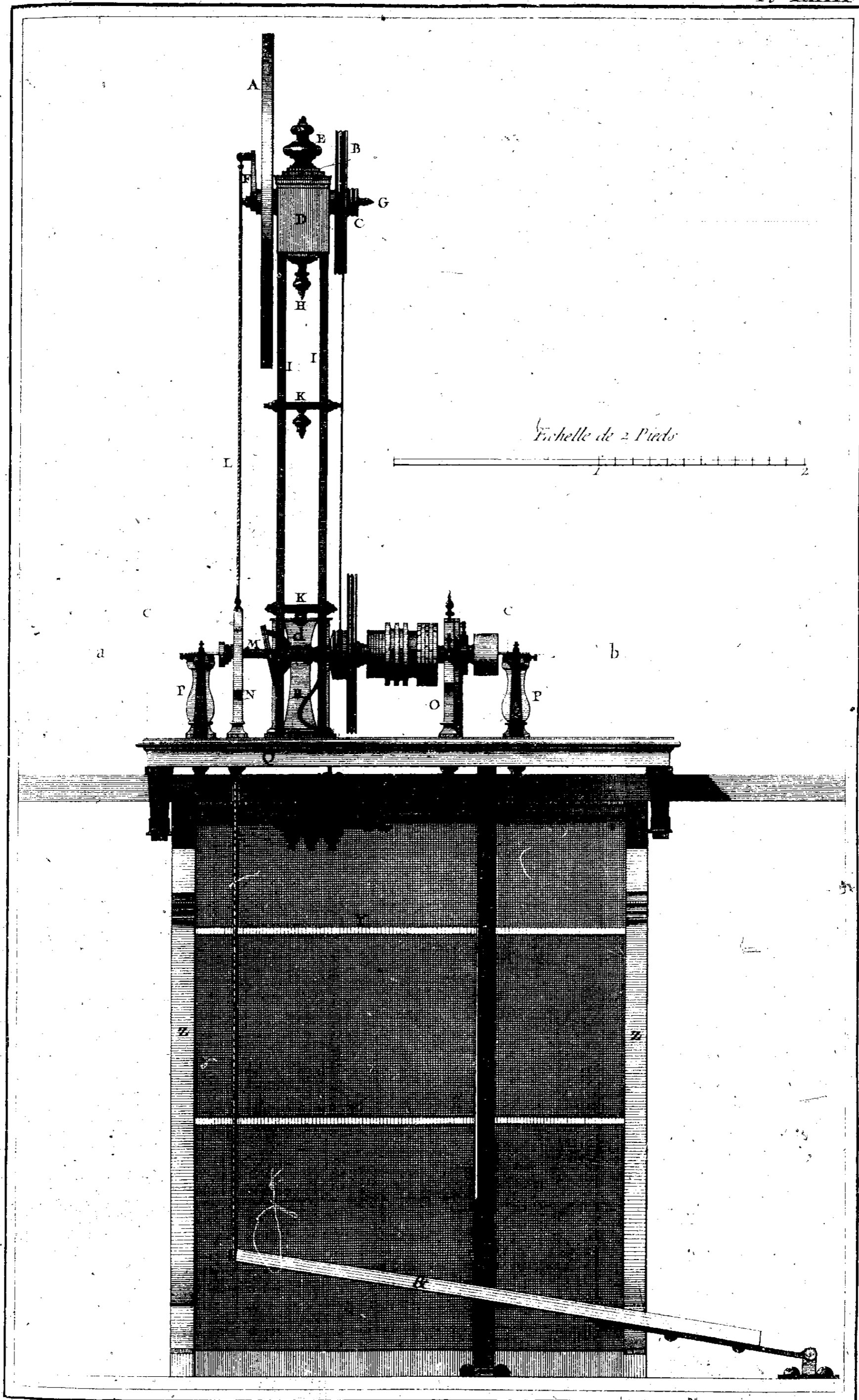

Lucette Del.

Benard Scul.

*Tourneur, tour à figure, élévation en face*

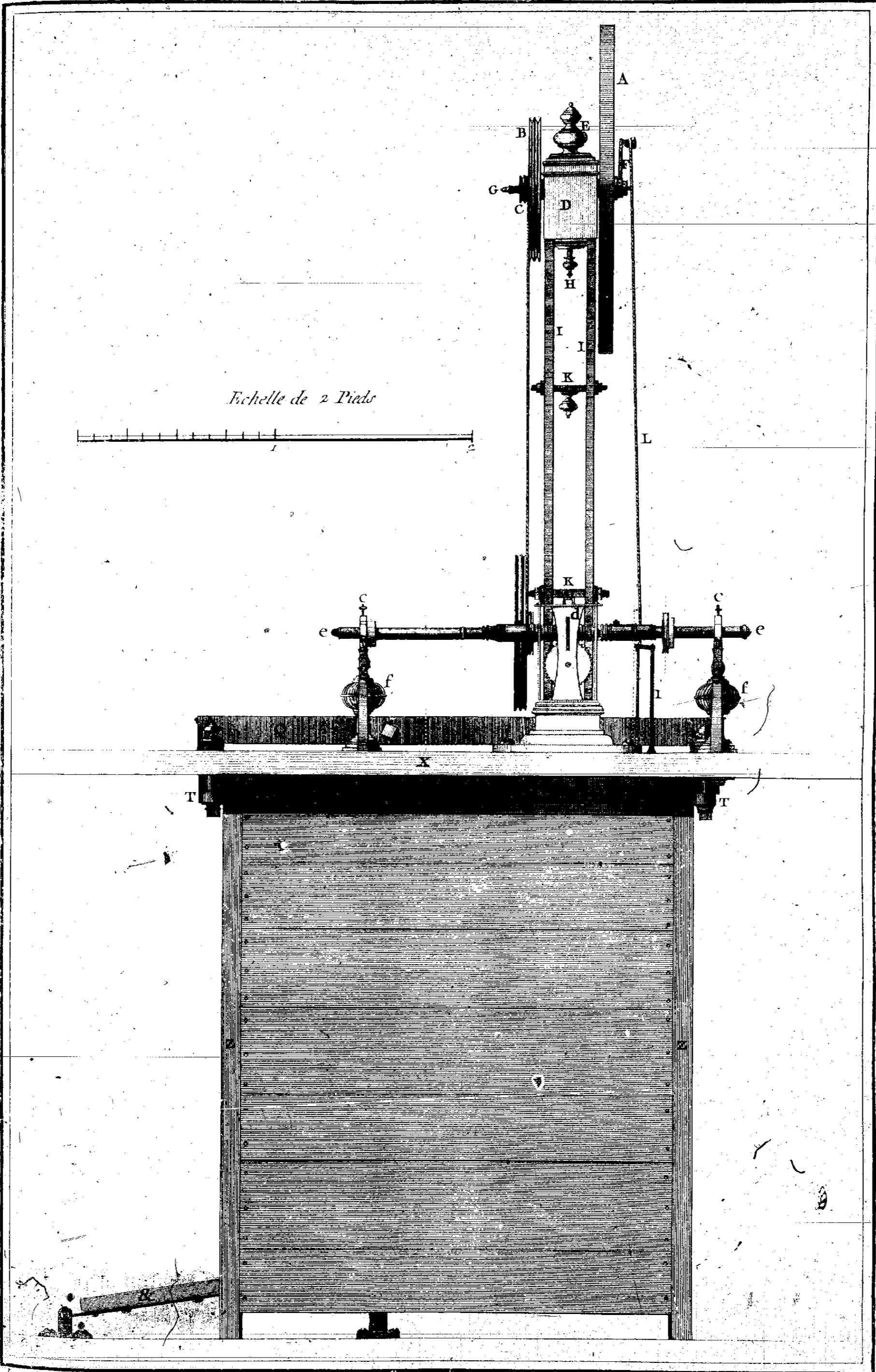

Lucotte Del.

Bernard Fecl.

*Tourneur, Tour à Figure, Elevation par derriere.*



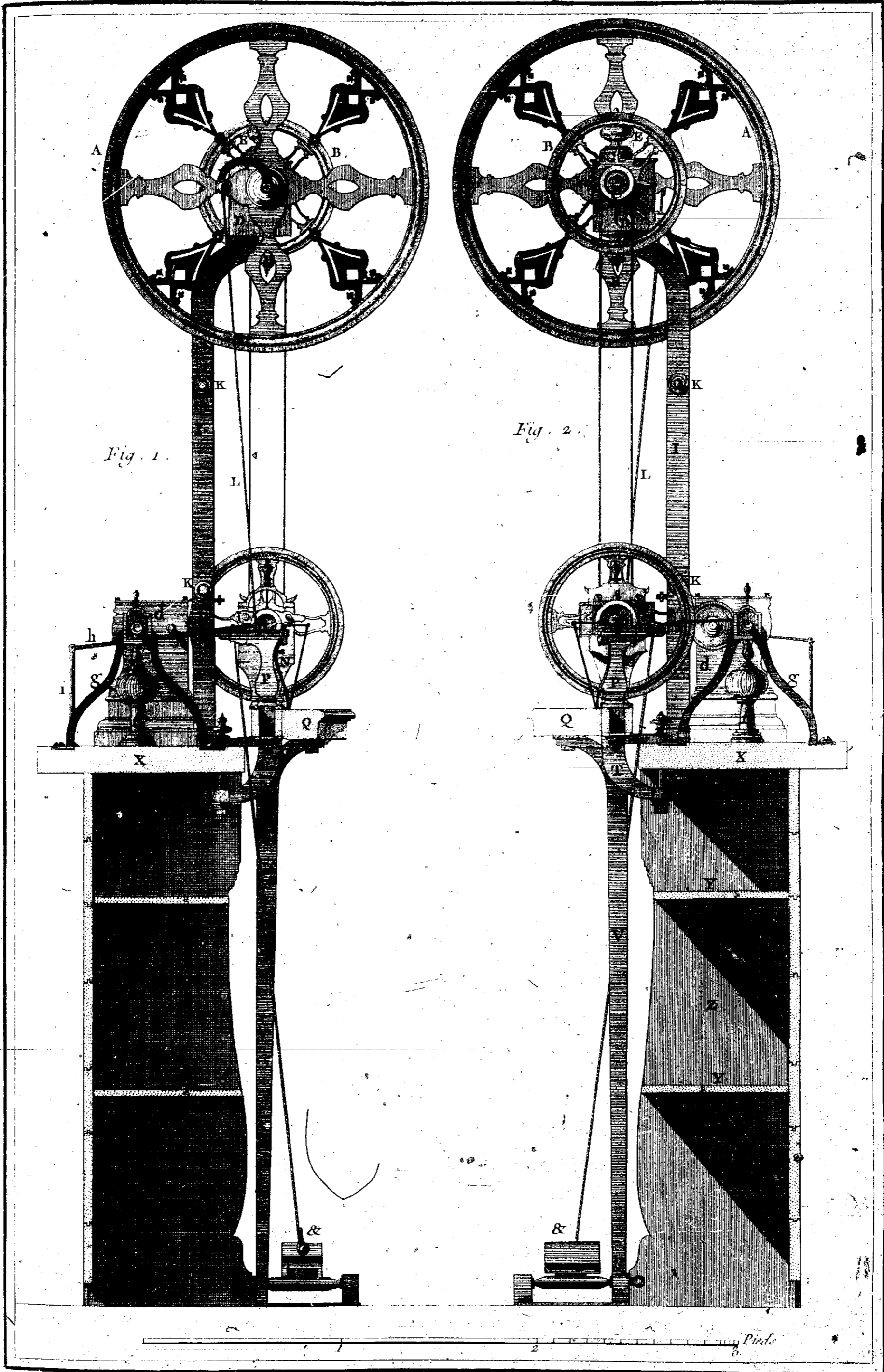

Lucotte Del.

Benard fecit

Tourneur, Tour à Figure, Coupes vues des deux côtés.

Fig. 1.

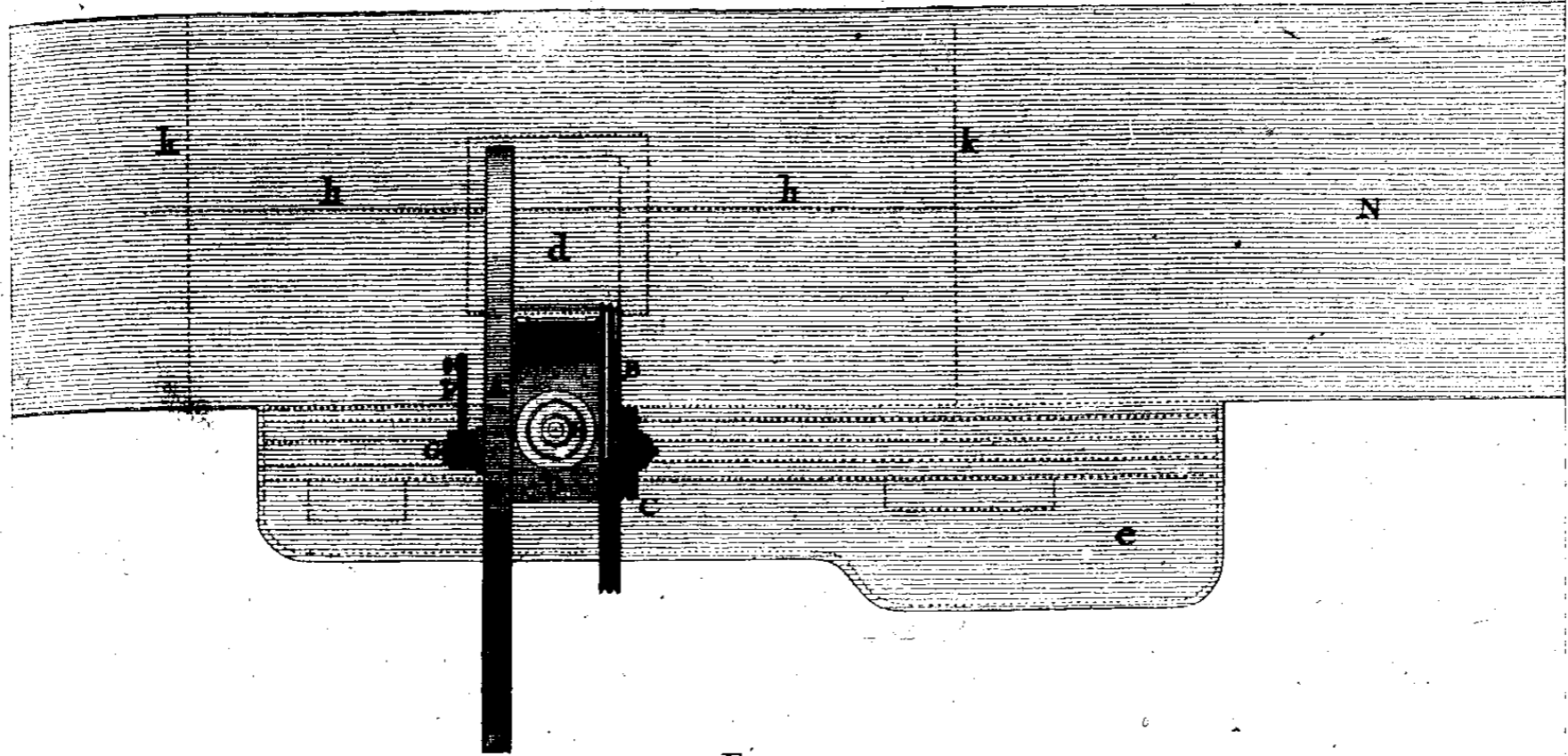

Fig. 2.

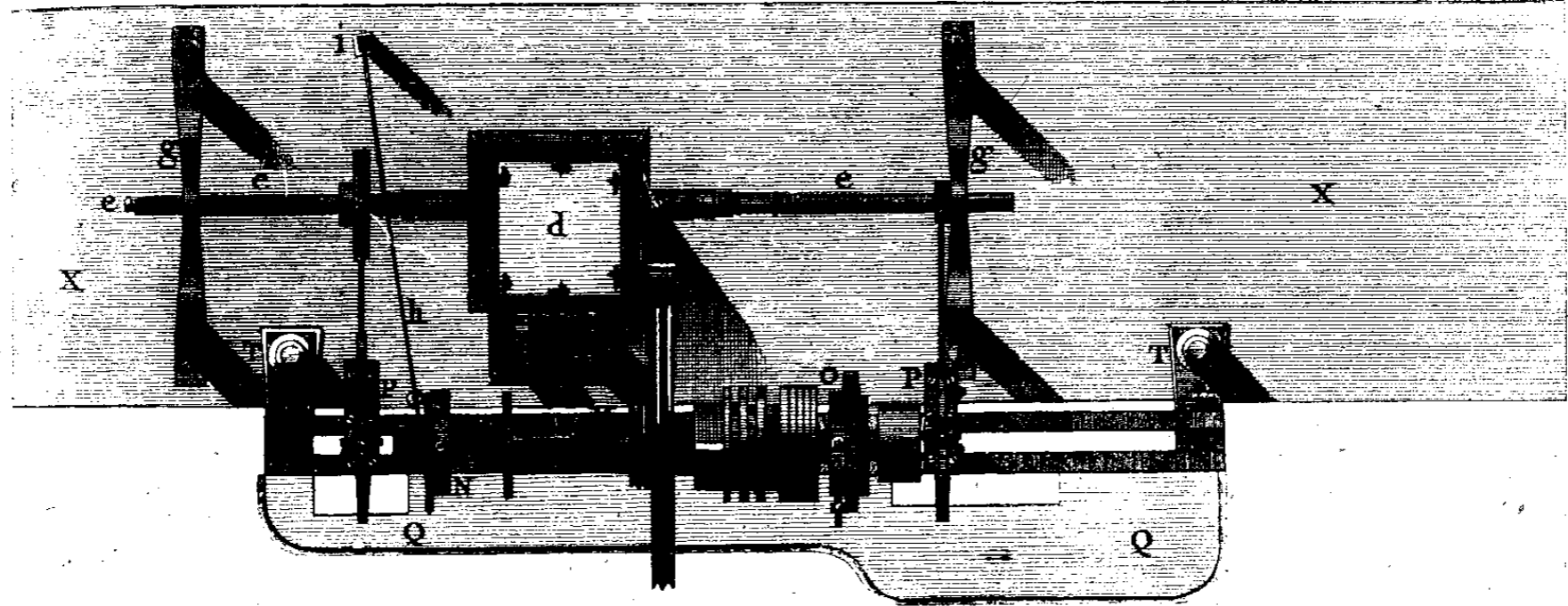
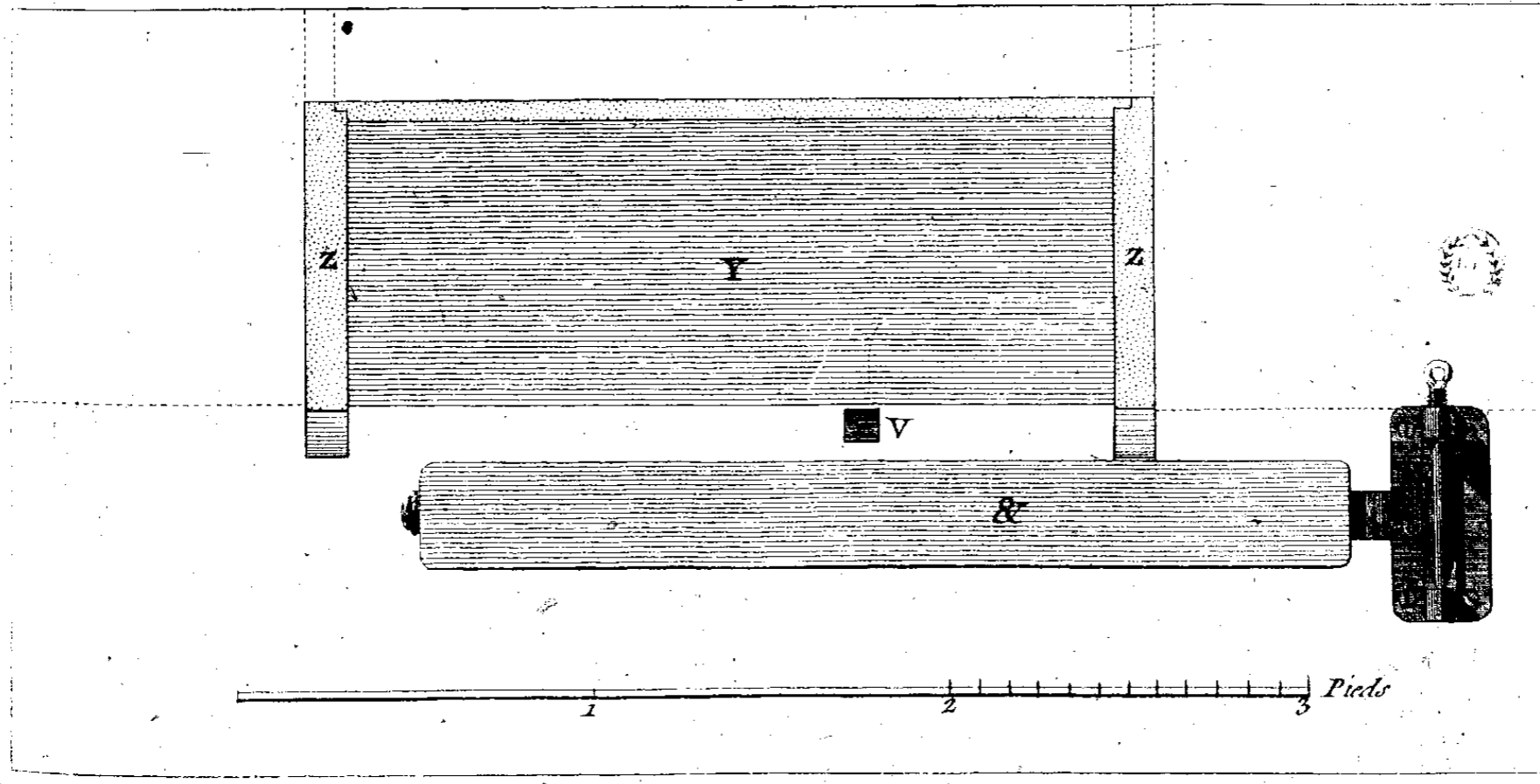

Fig. 3.



Lacotte Del.

Benard Fecit.

*Tourneur, Tour à Figure, Plans.*

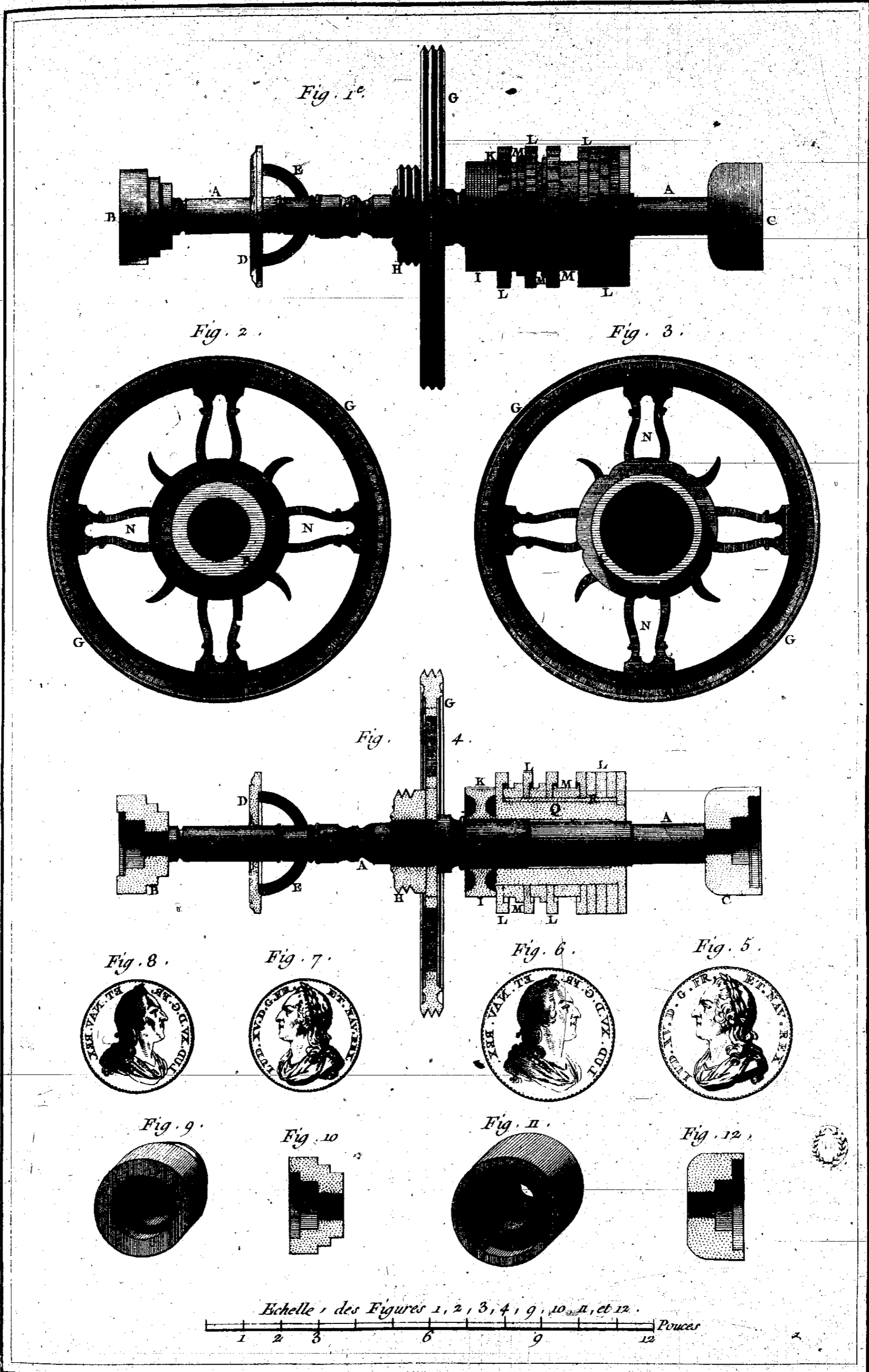

Lucotte Del.

Bernard Fecl.

Tourneur, Tour à Figure, Arbre et ses Détails.

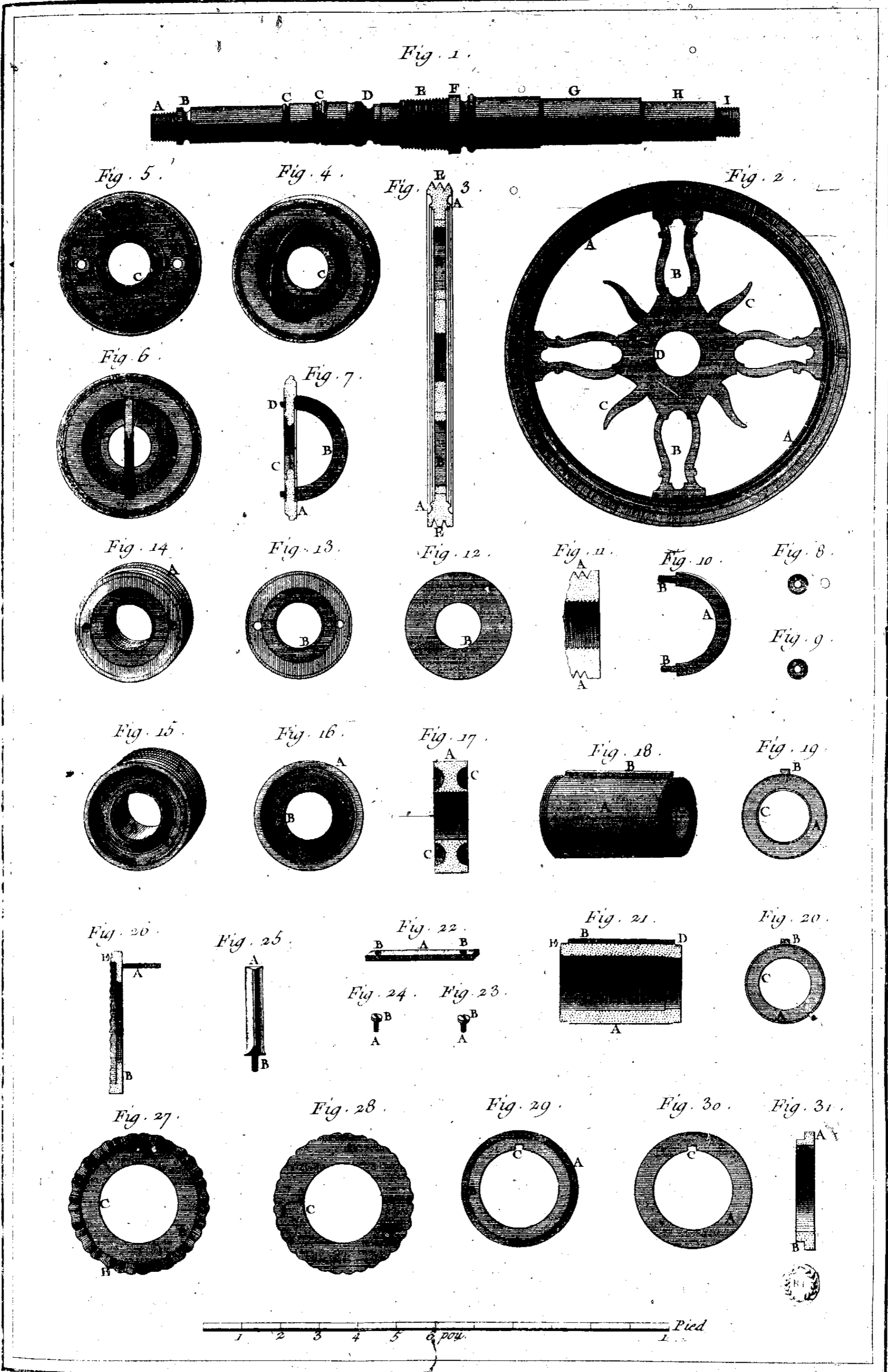

Lucotte Del.

Benard Fecl.

Tourneur, Tour à Figure, Arbre et ses Rosettes.

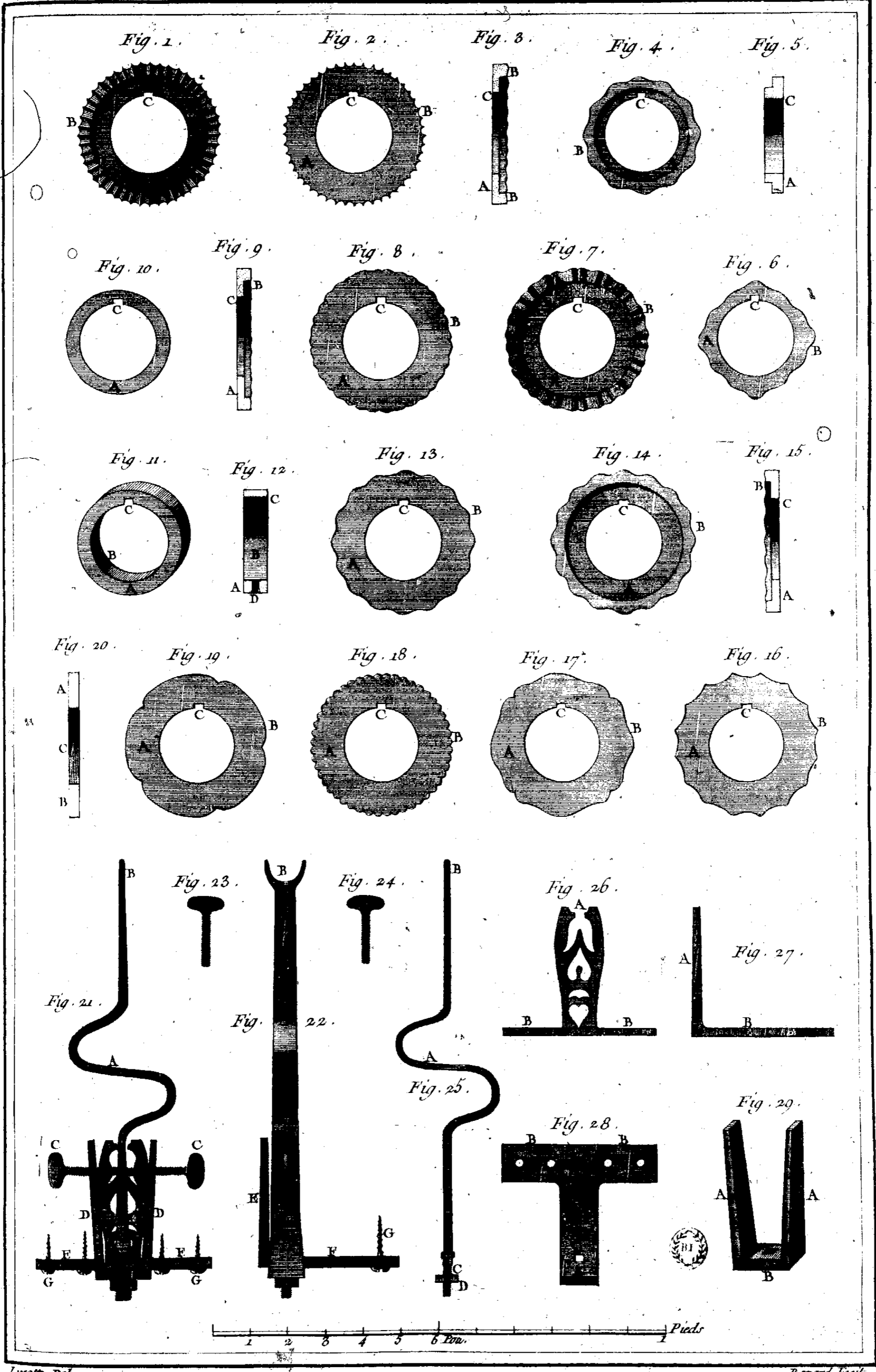

Tourneur, Tour à Figure, Rosettes et Ressort.

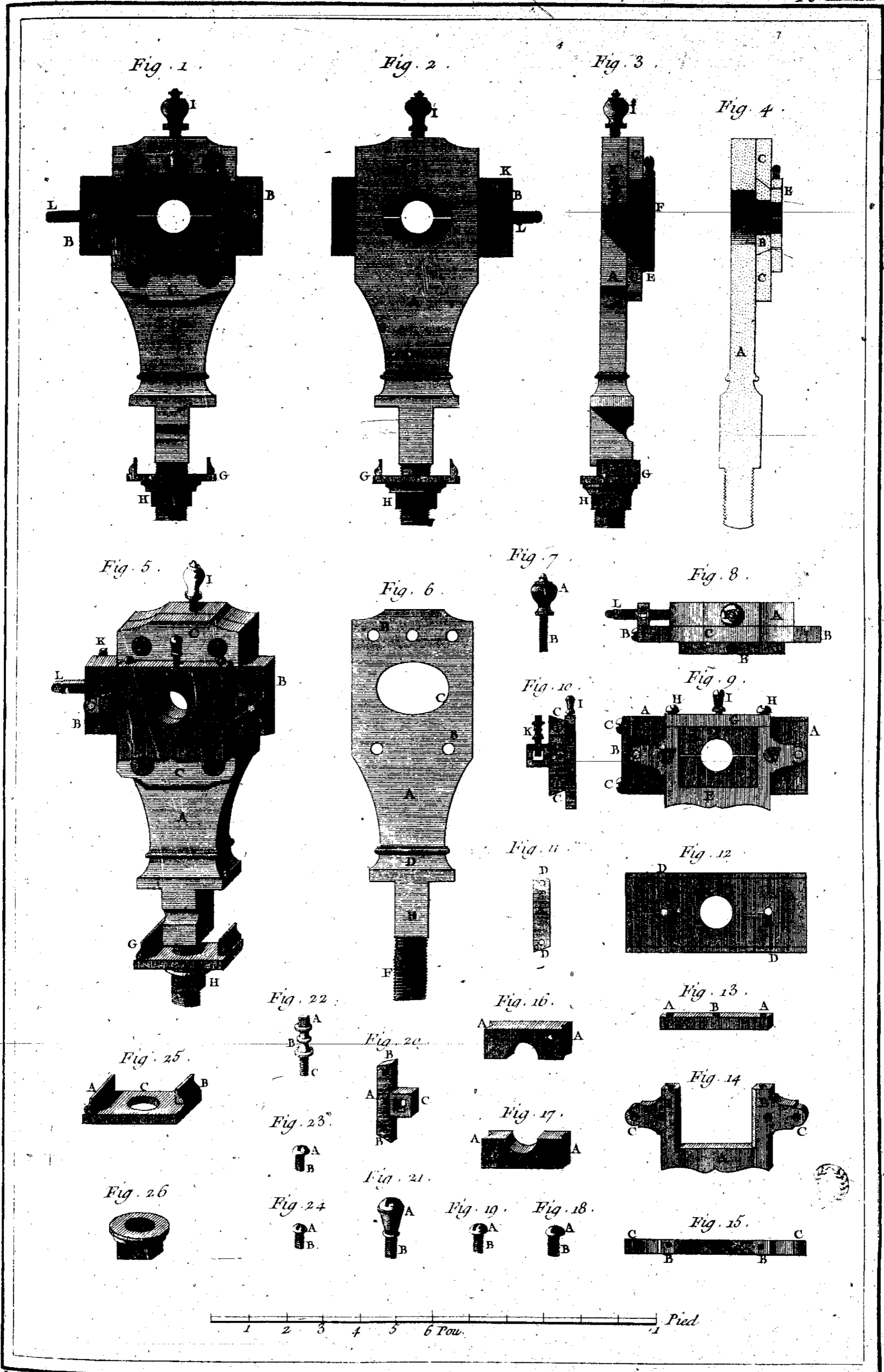

Lucotte Del.

Benard Fecit.

Tourneur, Tour à Figure, support à lunette à coulisse

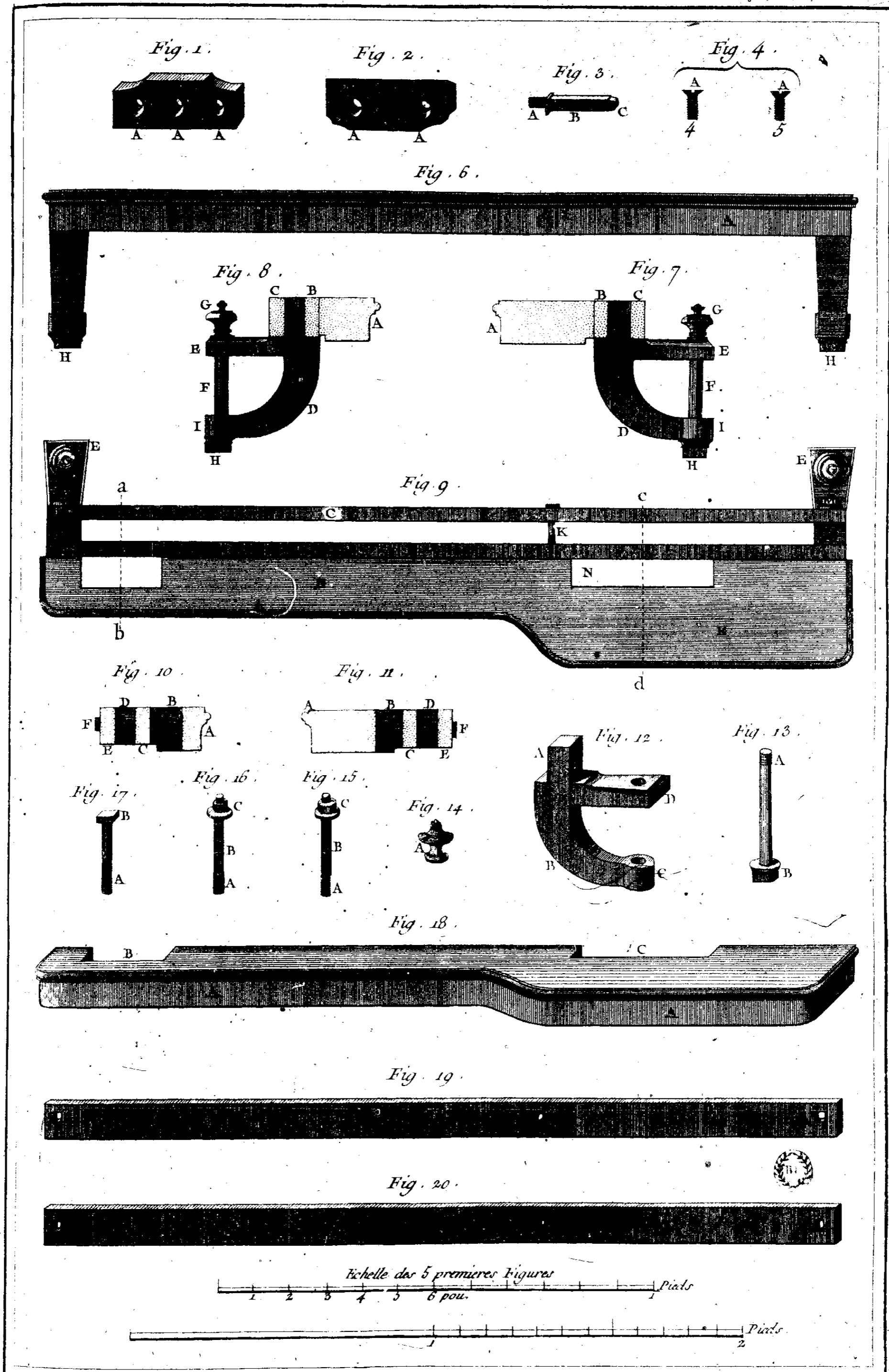

Echelle des 5 premières Figures  
 1 2 3 4 5 6 pou. Pieds  
 Pieds 2

Lucotte Del.

Benard fecit.

# Tourneur, Tour à Figure, Fitablis et ses Détails.

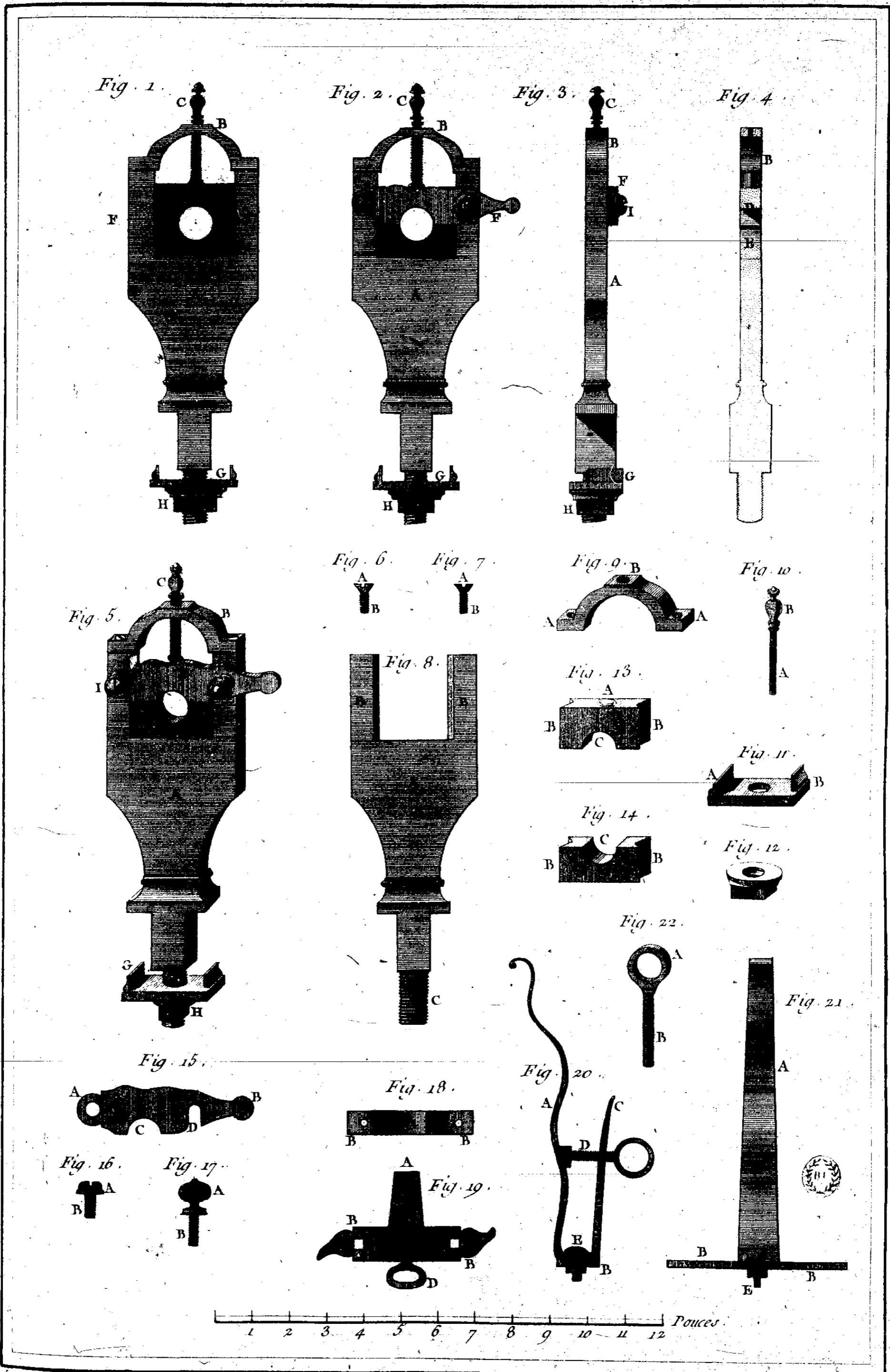

Lucotte Del.

Renard Fecit.

*Tourneur, Tour à Figure, support à Bascule et ses Détails.*



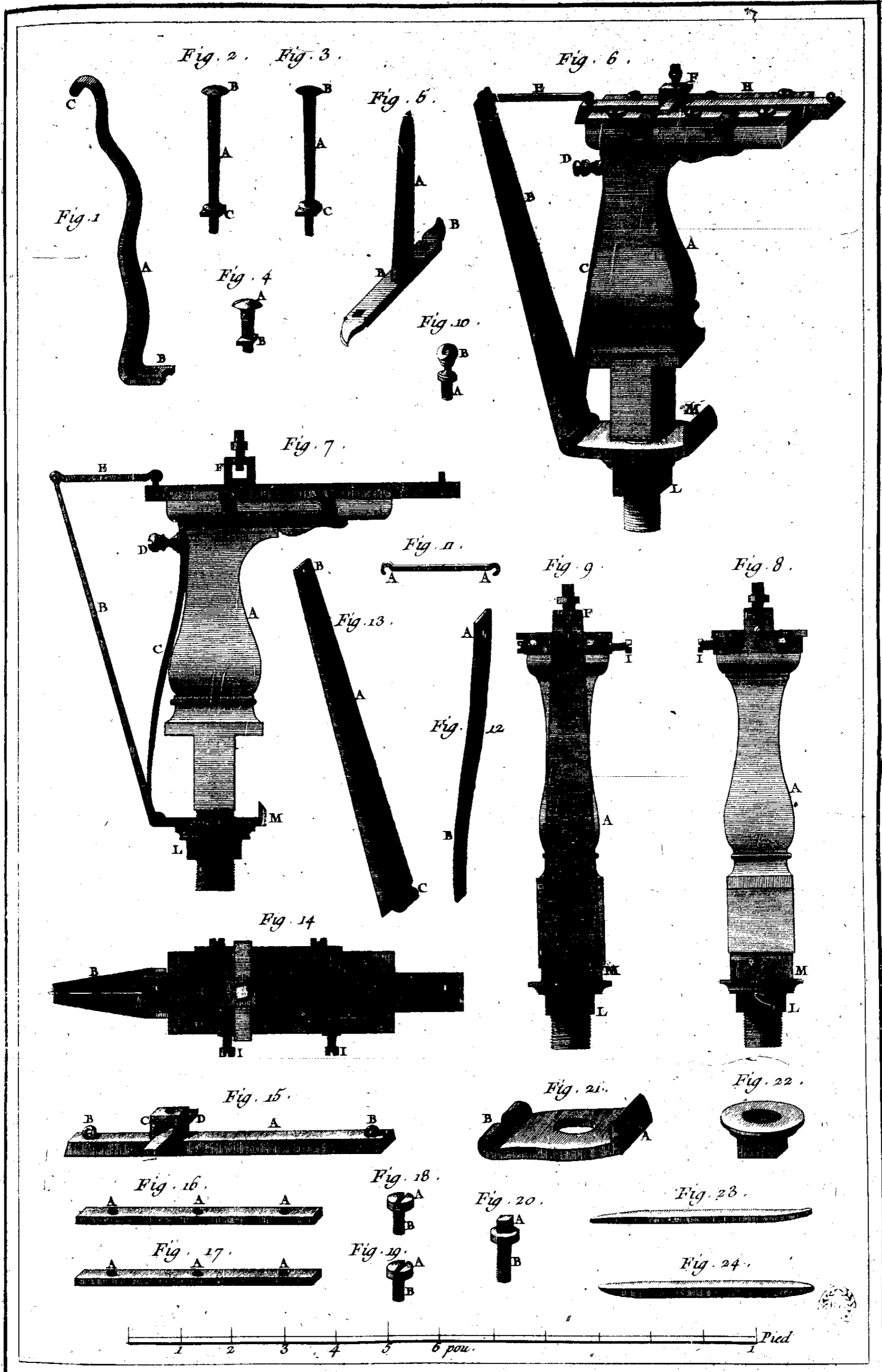

Lucotte Del.

Benard Fecht

Tourneur, Tour à Figure, Support à Coulisse, et ses Détails.

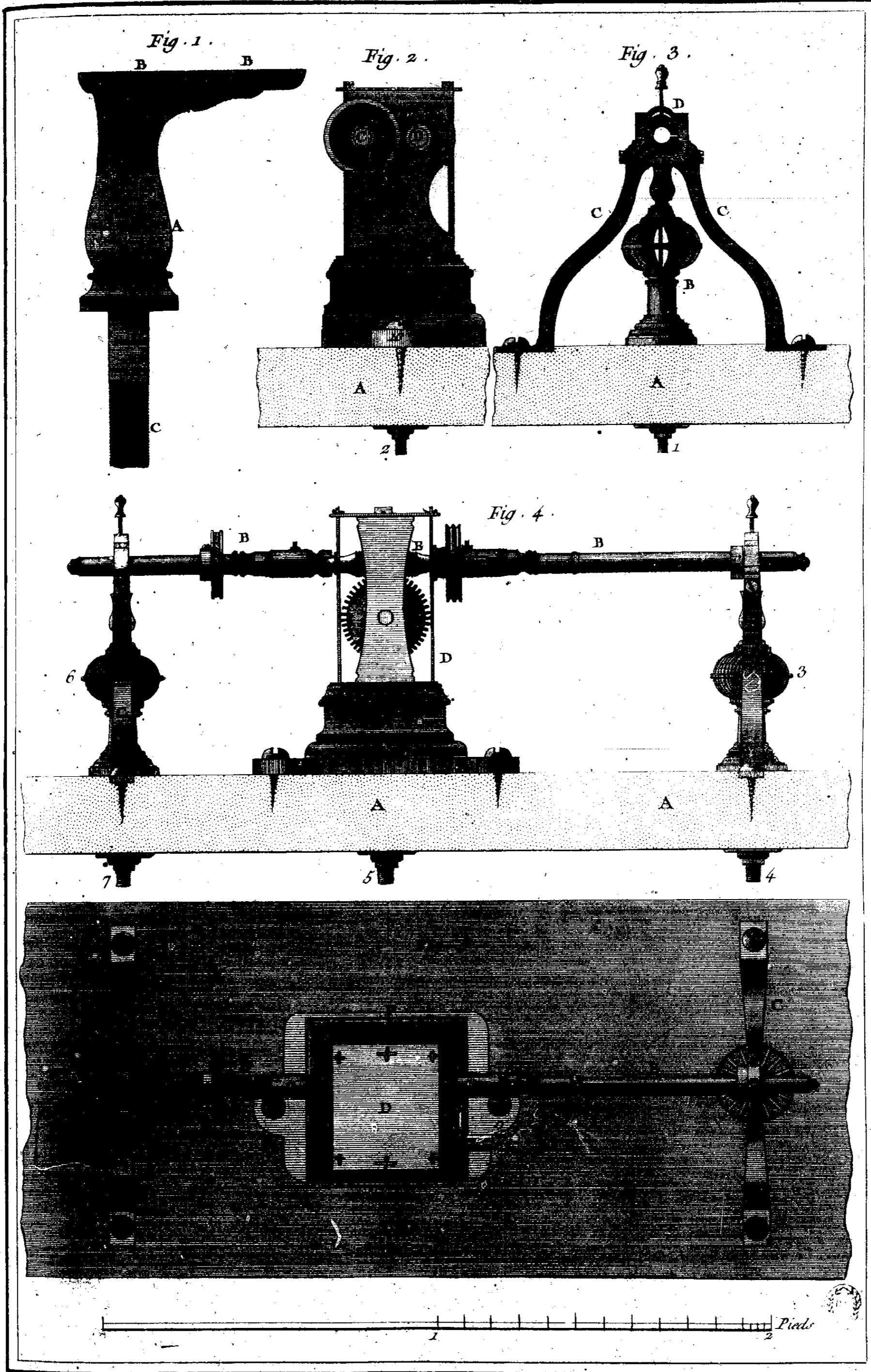

Lucotte Del.

Benard Fecit.

*Tourneur, Tour à Figure, Arbre de renvoi.*

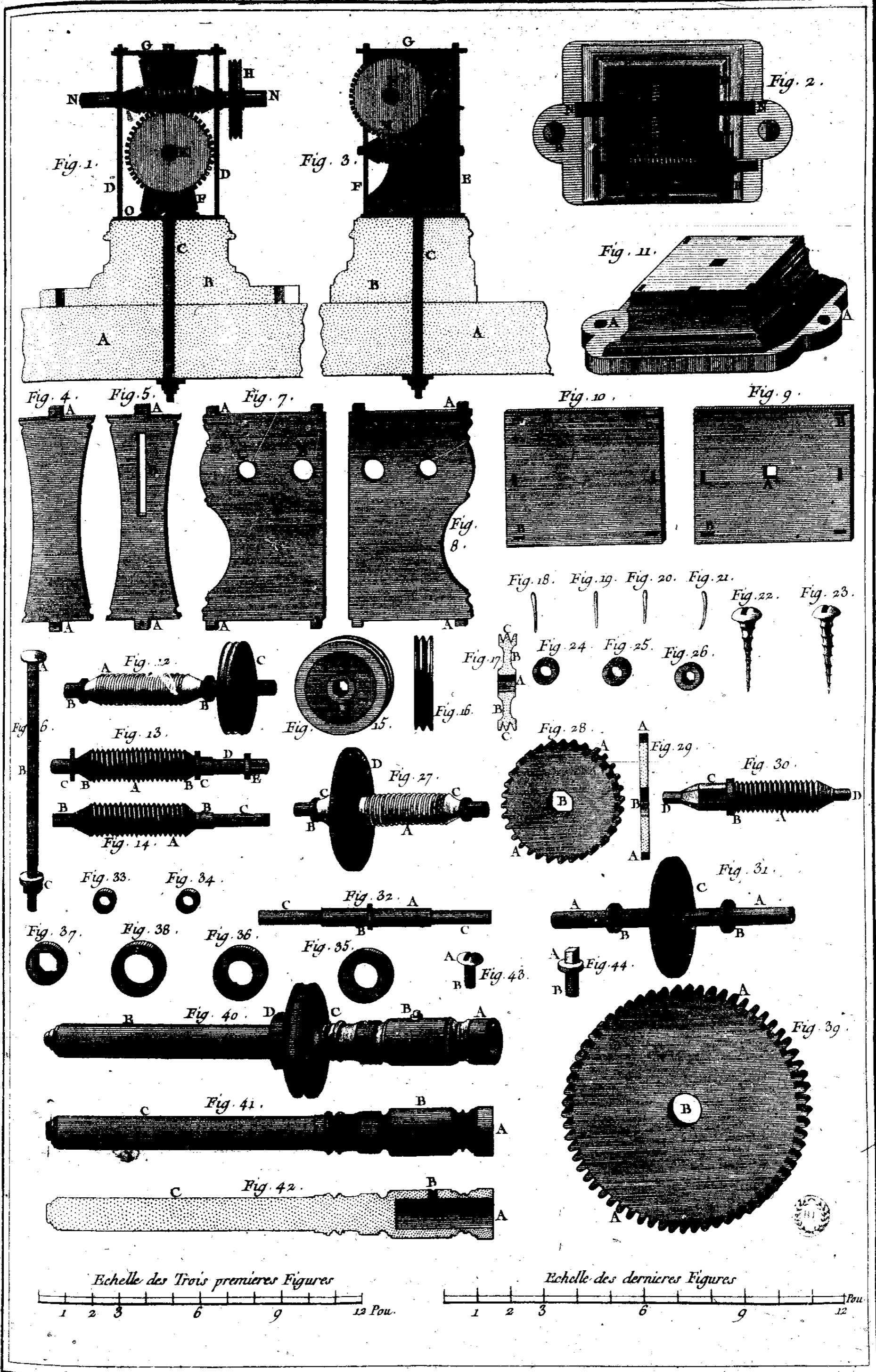

Lucotte Del.

Benard Fecit

Tourneur, Tour a Figure, Détails de la Boîte et de l'Arbre de renvoi

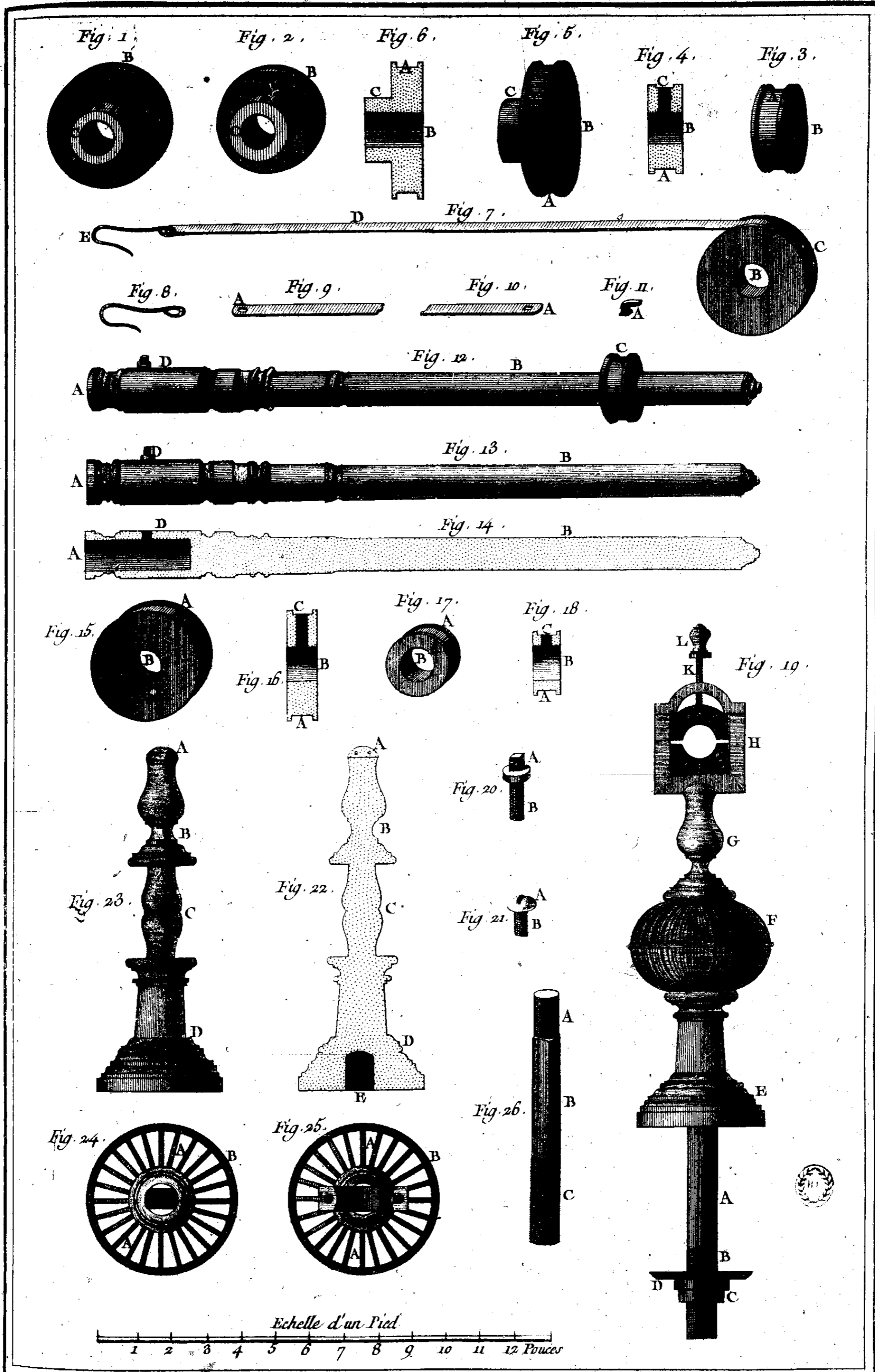

Lucotte Del.

Benard Fecit.

Tourneur, Tour à Figure. Détails de l'Arbre de renvoi et l'un de ses Supports.

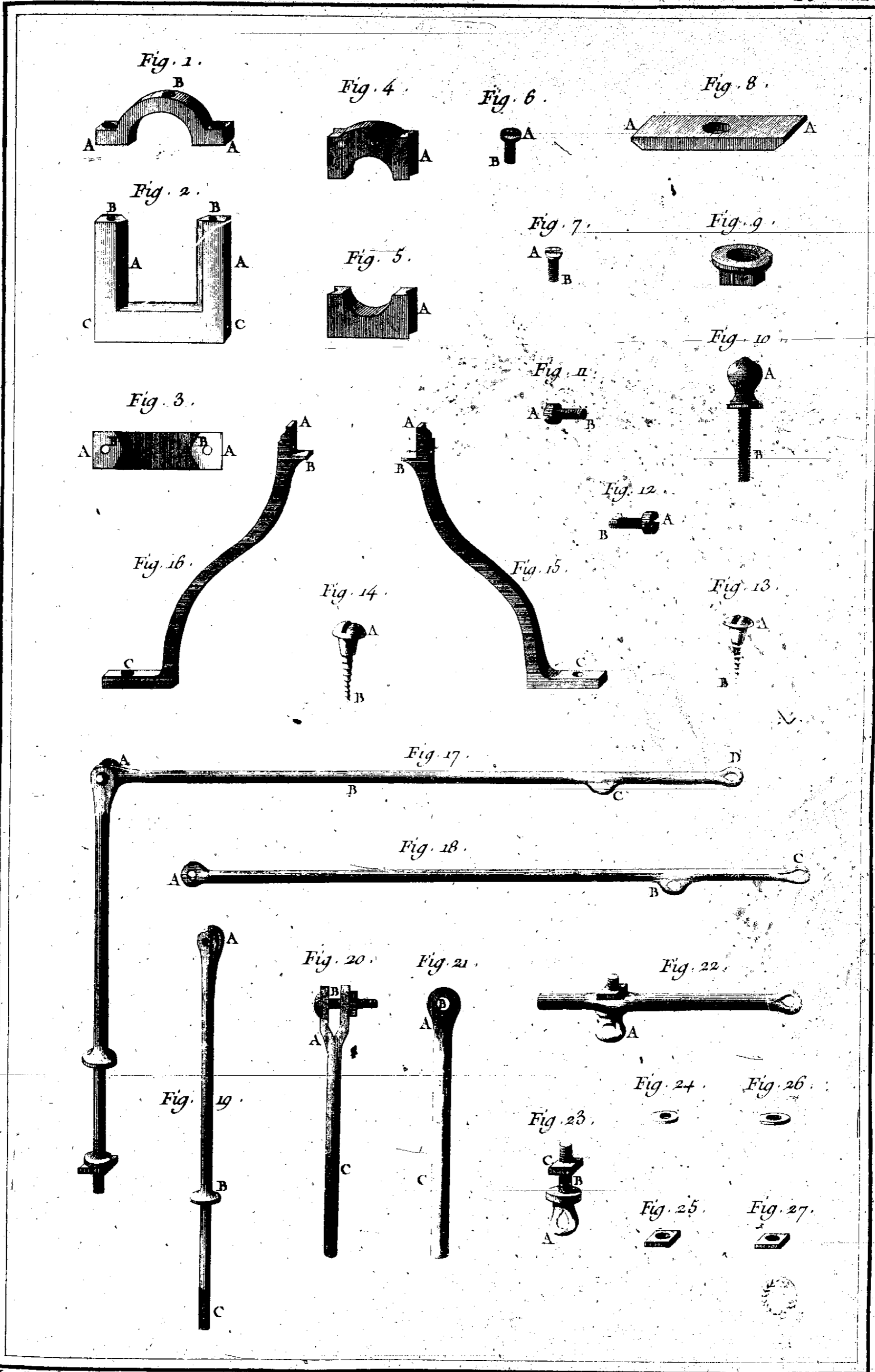

Lucotte Del.

Benard fecit.

Tourneur, Tour à Figure; Détails de l'un des Supports de renvoi et Bascule de la Pédale.

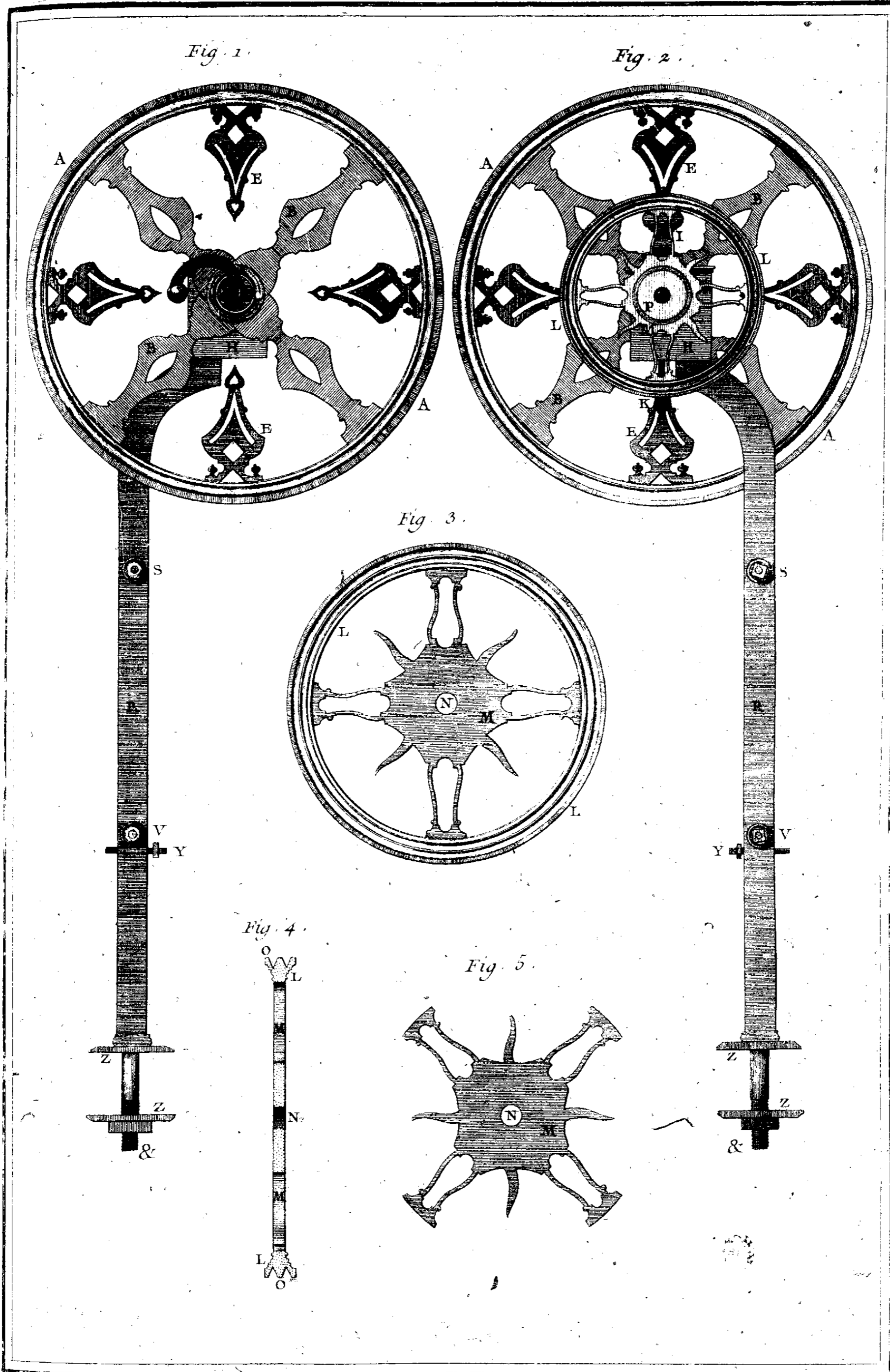

Lucotte Del.

Bernard Fecit

*Tourneur, Tour à Figure; Face Laterale de la grande Roue et de son Support.*

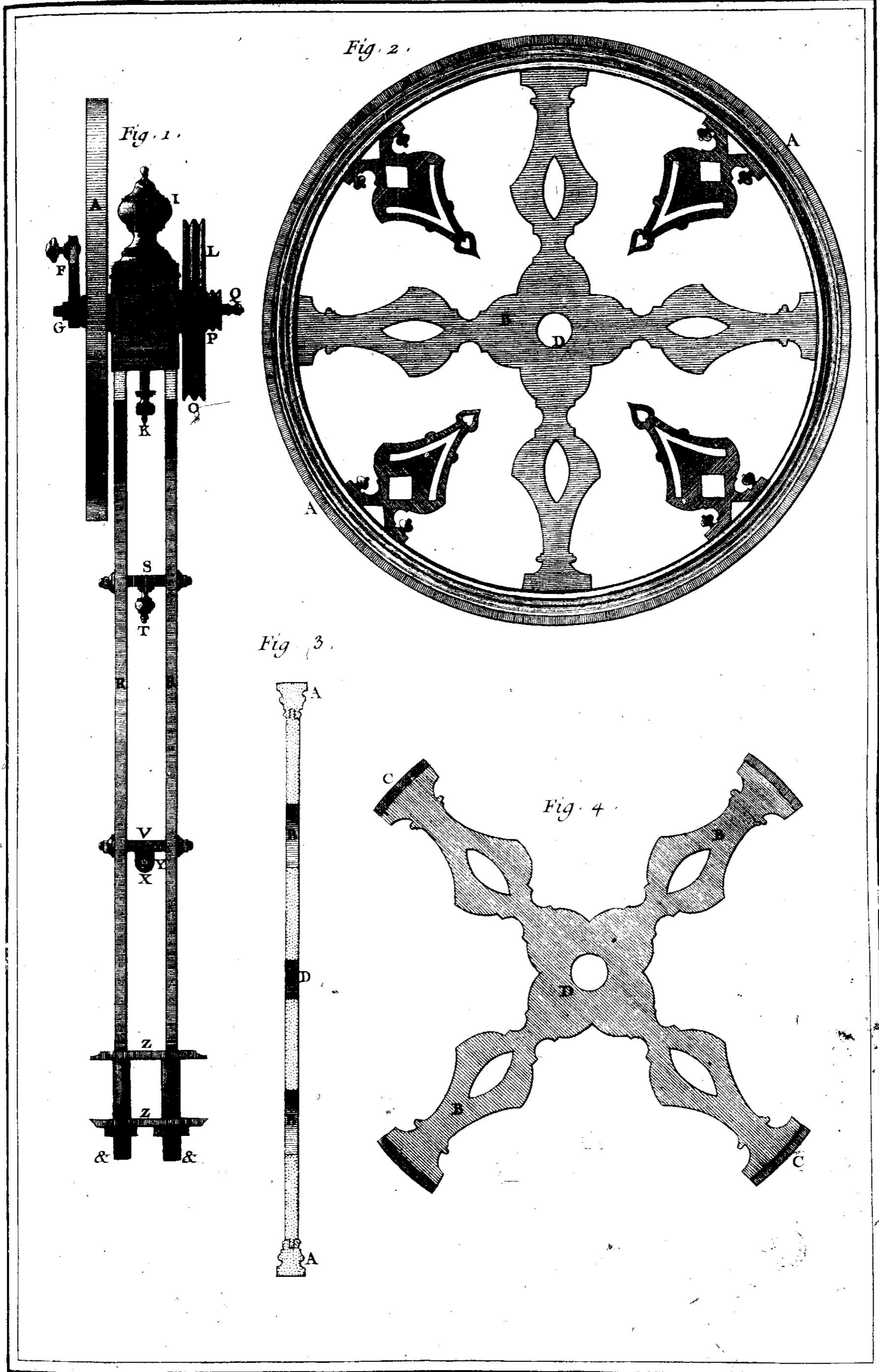

Lucotte Del

Benard Fecit

*Tourneur, Tour à Figure, vue en face de la grande Roue.*

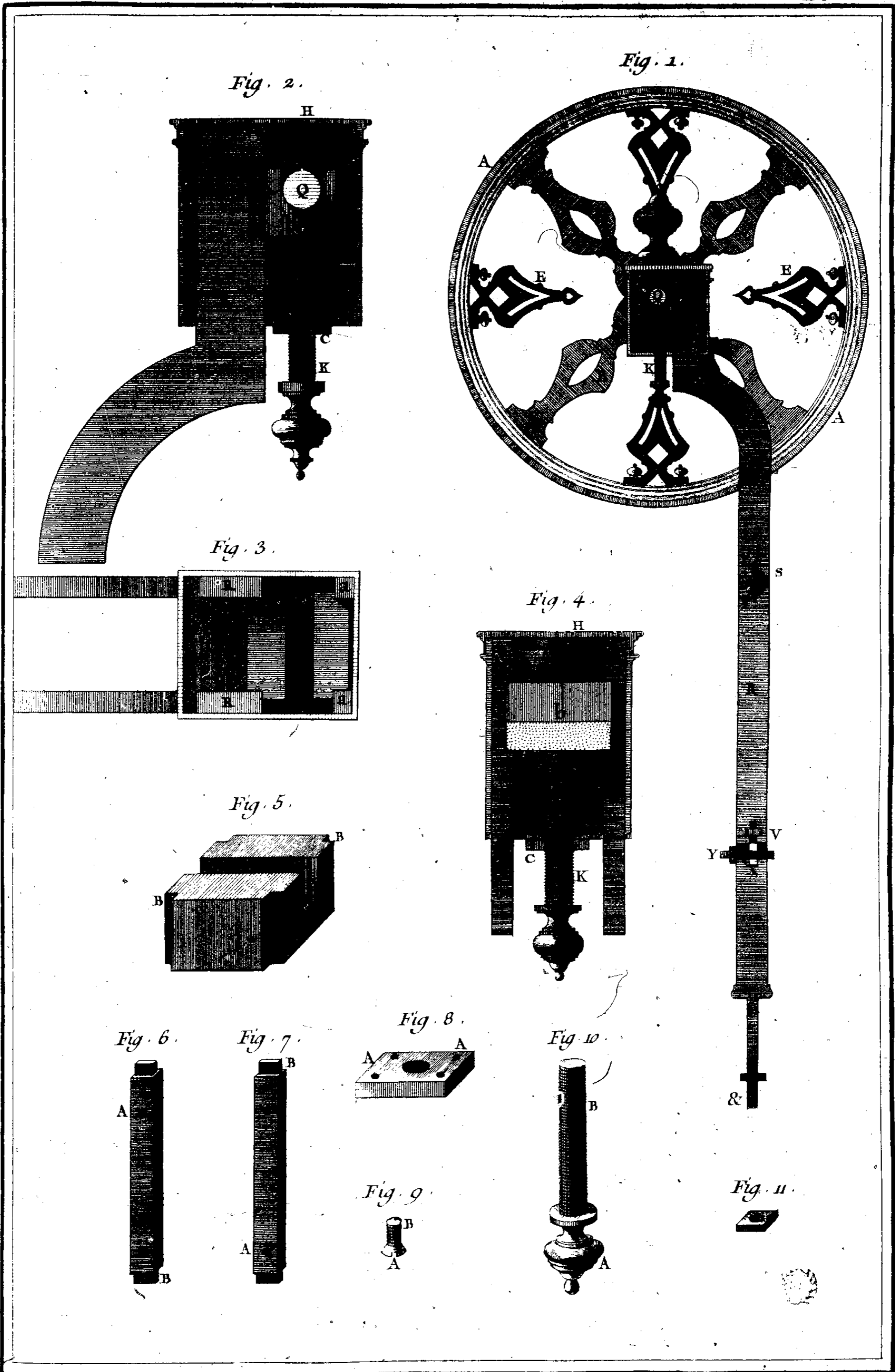

Lucotte Del.

Beuard Scul.

*Tourneur, Tour à Figure, Coupe Latérale de la grande Roue et Détails.*



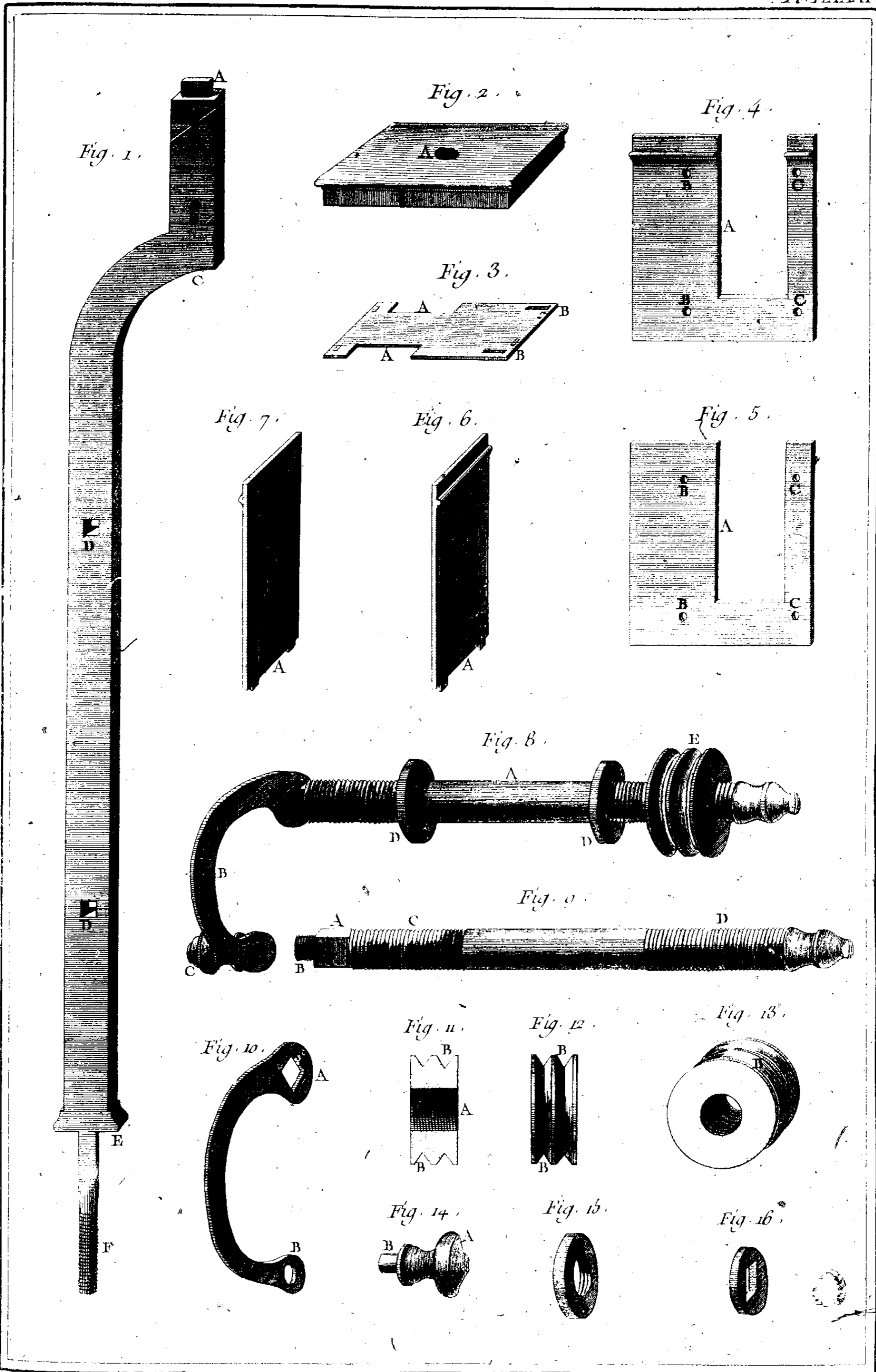

Lacotte del.

Bonard fecit.

*Tourneur, Tour à Figure, Détails des Parties de la grande Roue*

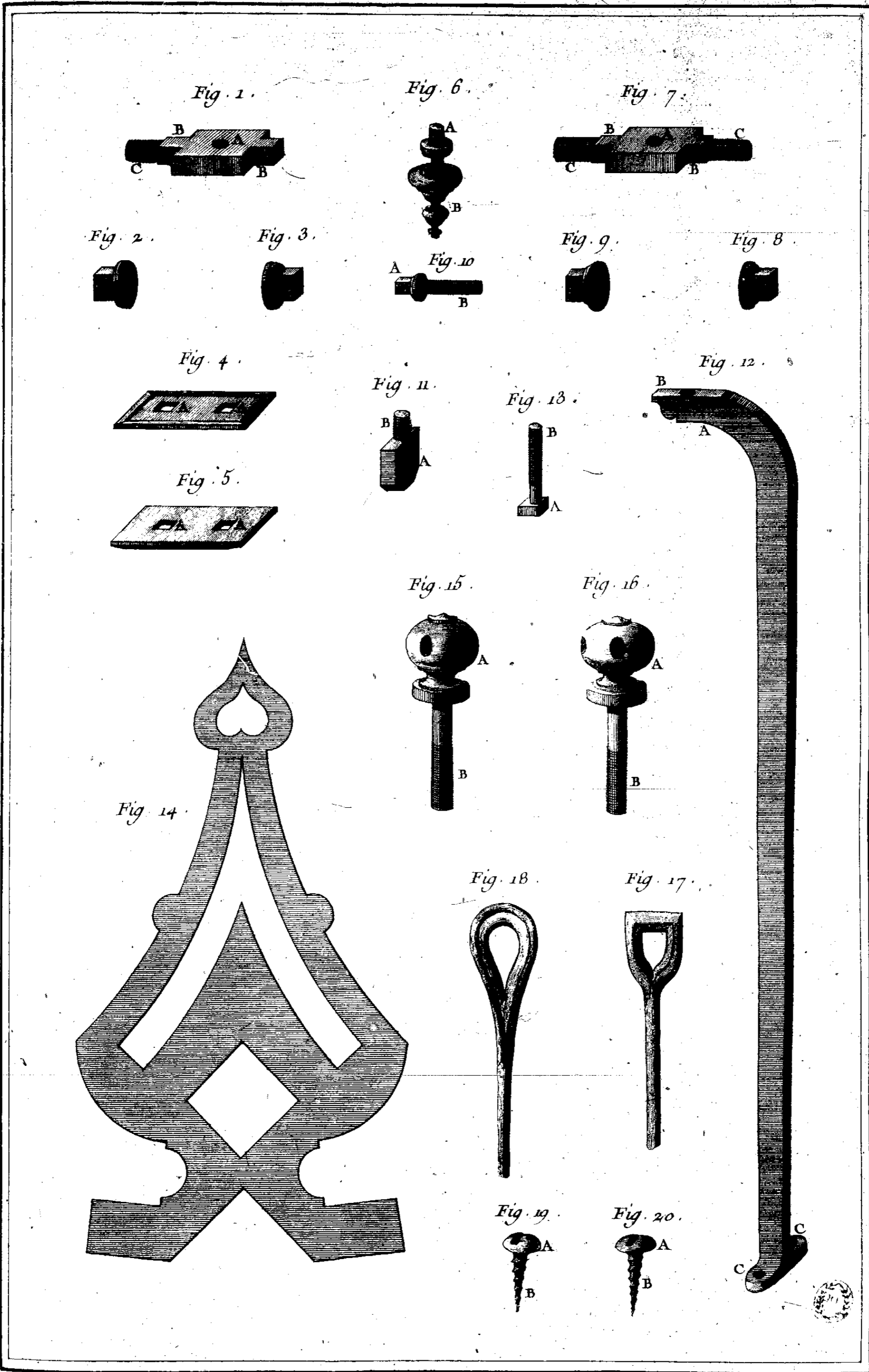

Lucotte Del.

Benard Fecit.

*Tourneur, Tour à Figure; Détails des parties de la grande Roue.*

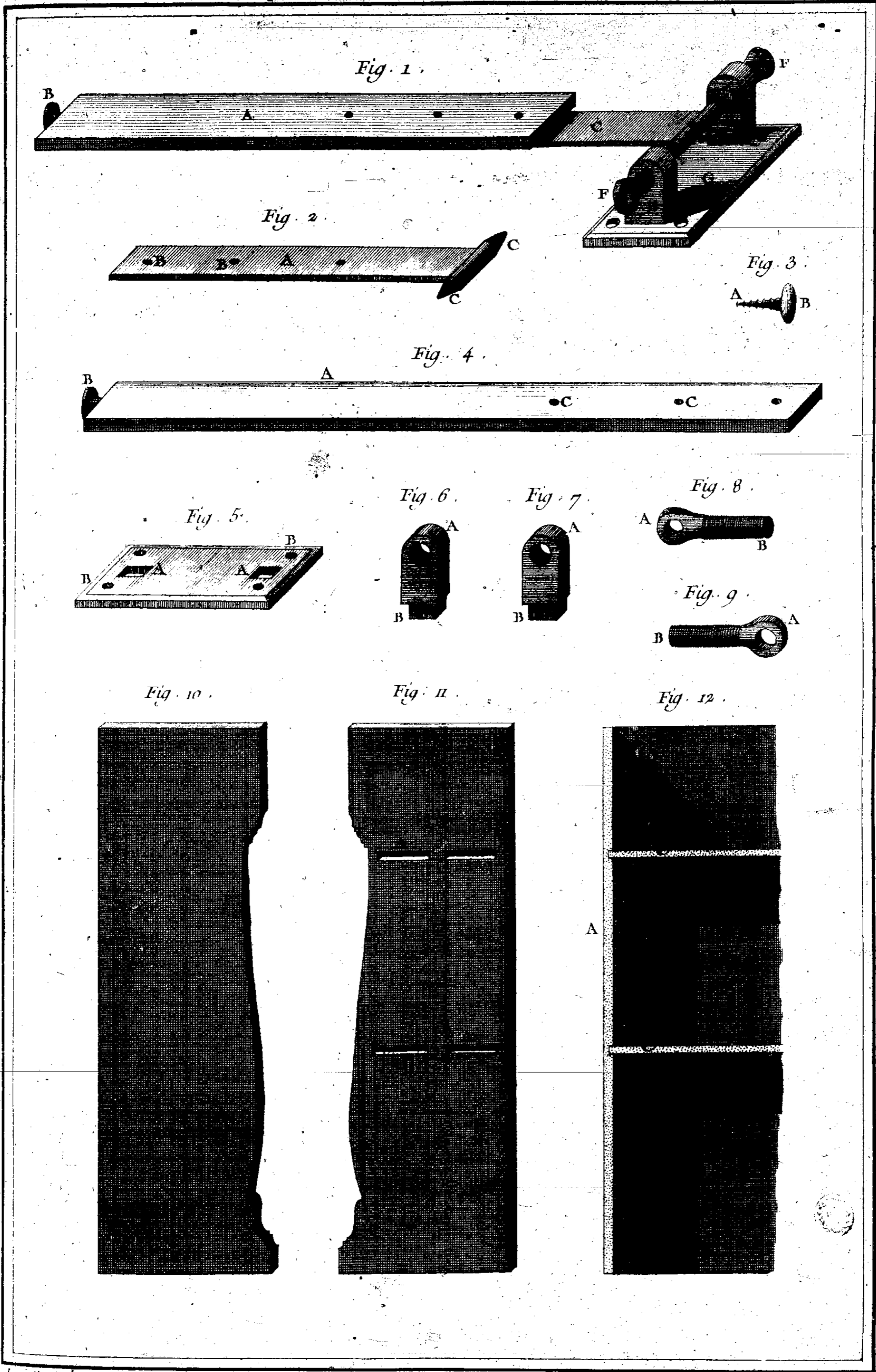

Lucotte Del.

Bernard Fecit.

*Tourneur, Tour à Figure, Pédale de supports d'Etabli.*

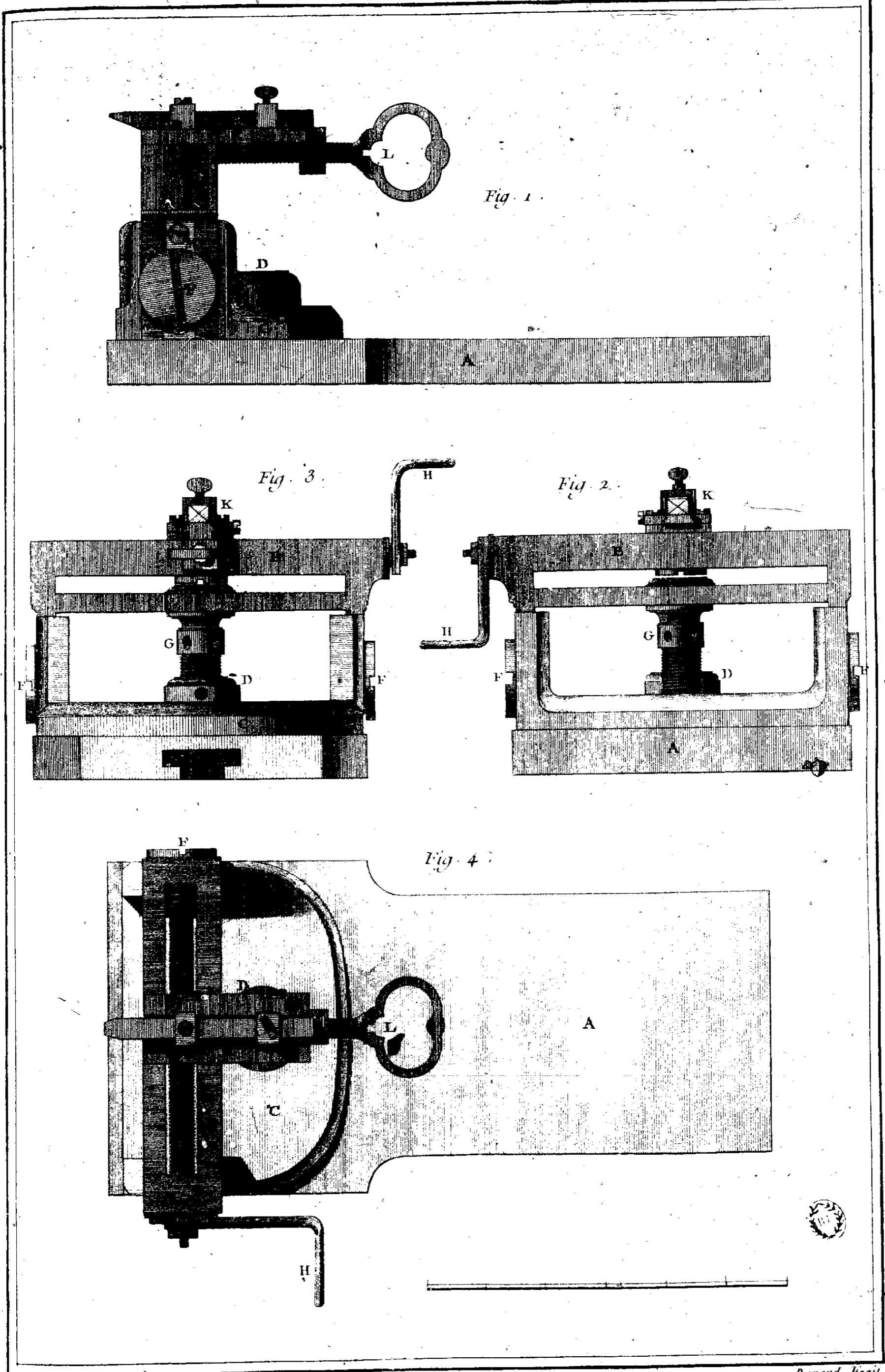

Lucotte Del.

Bernard fecit.

*Tourneur, Tour à Figure; Support à pivot portant outil à travailler.*

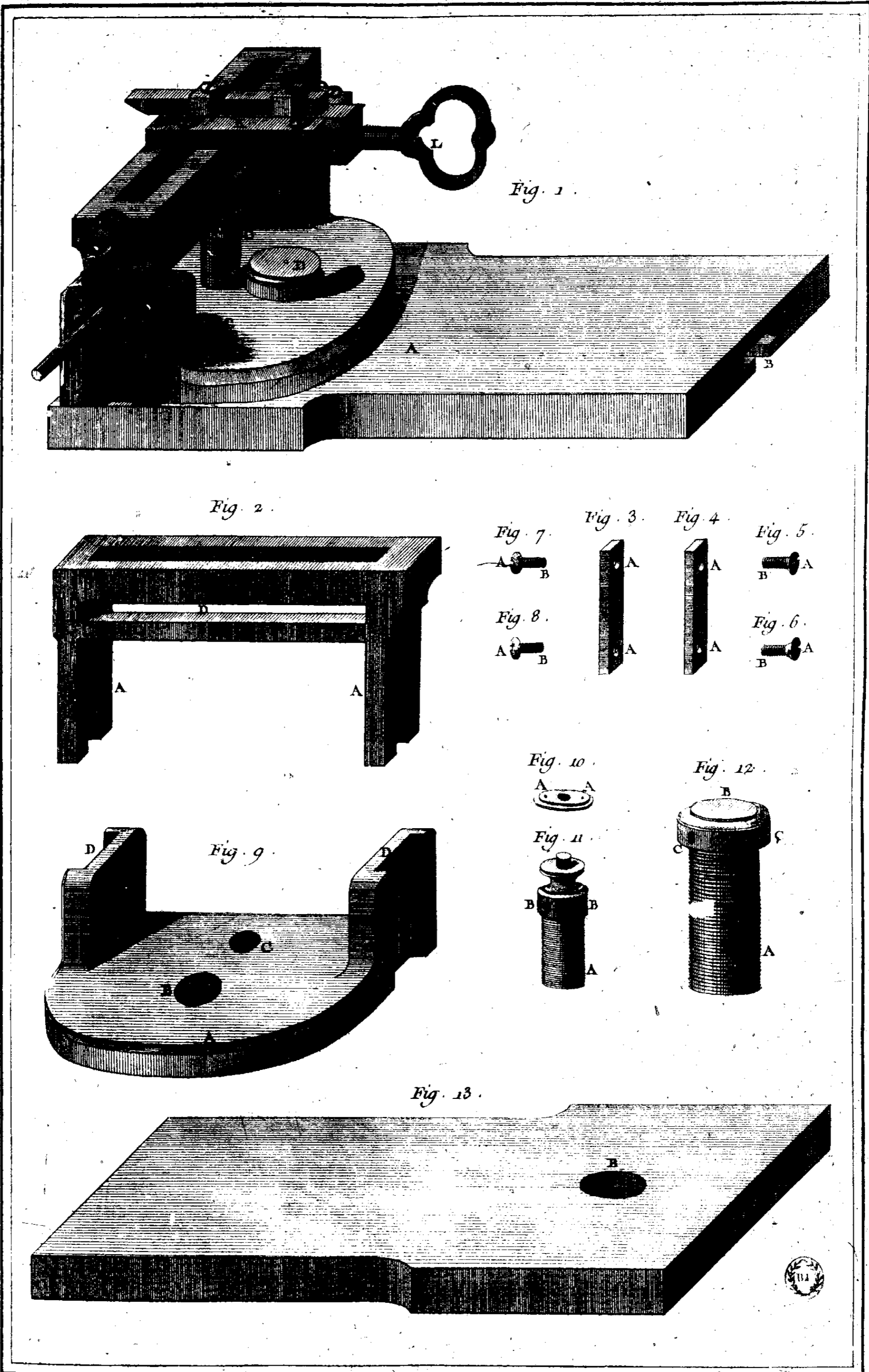

Lucotte Del.

Benard. Fecit.

Tourneur, Tour à Figure; Support à pivot et Détails.

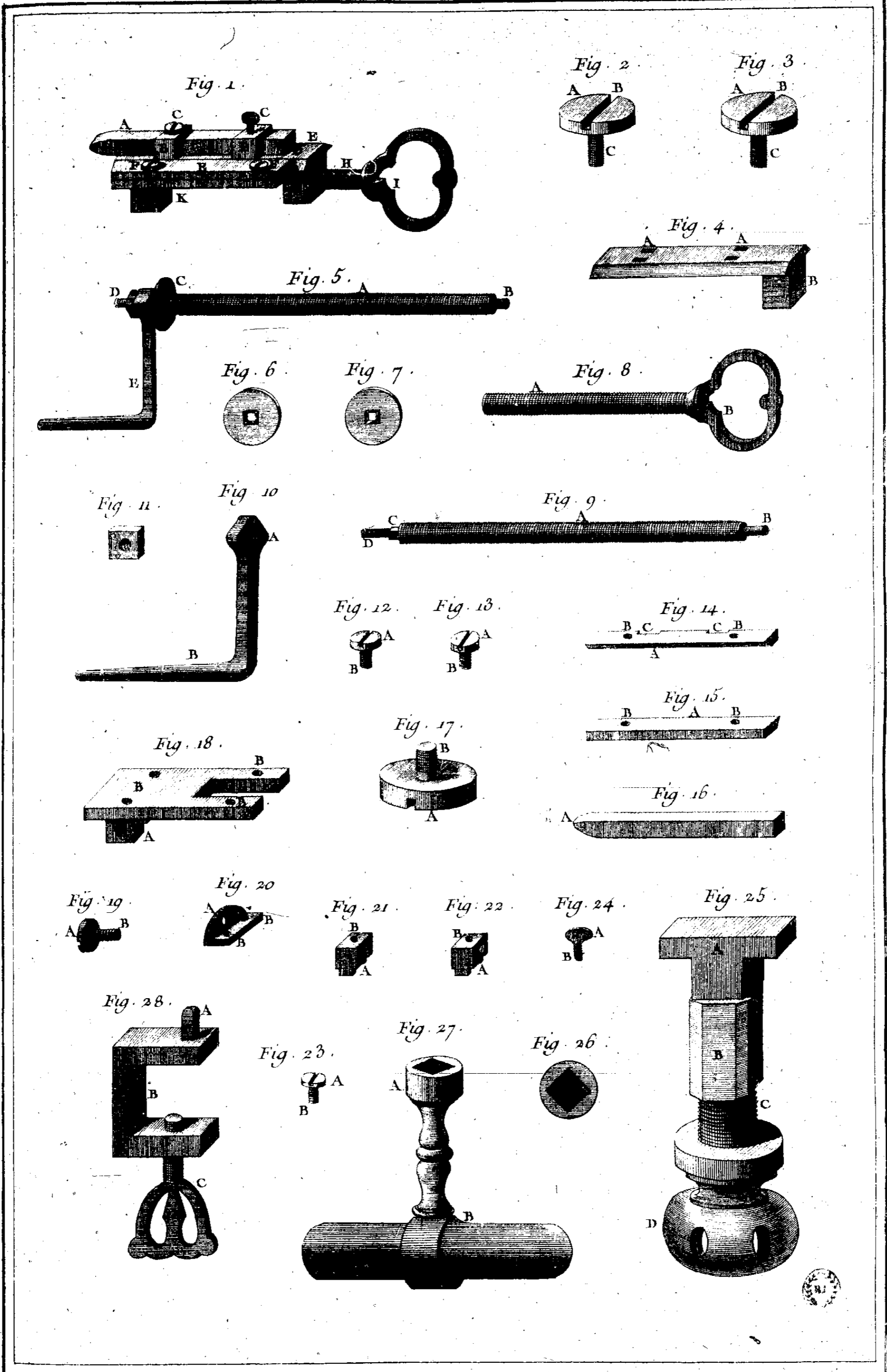

Lucolle Del.

Benard Fecit.

Tourneur, Tour à Figure, Détails du Support à pivot.

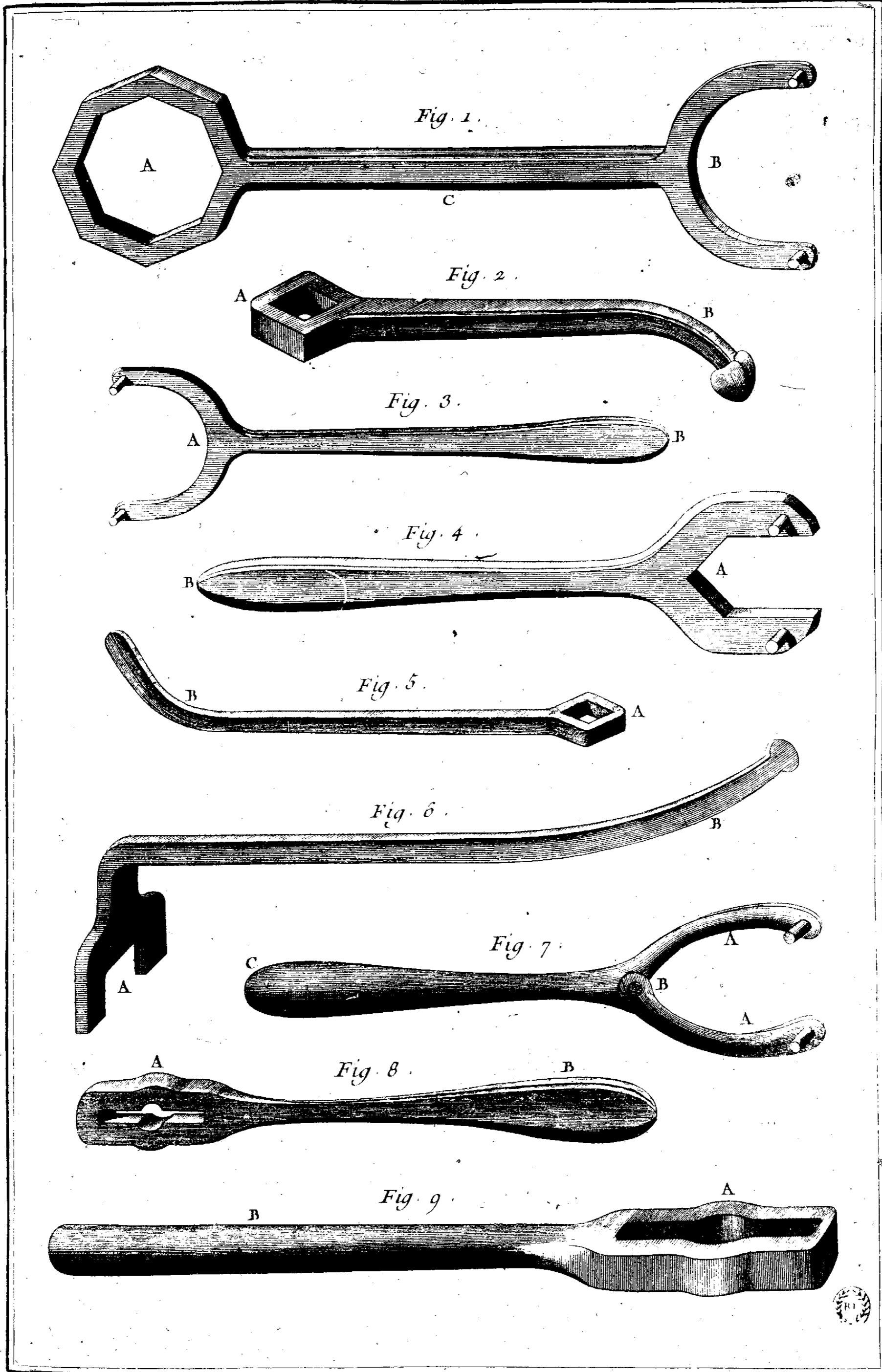

Lucette Del.

Benard Fecit.

*Tourneur, Tour à Figure, Clefs.*

# VANNIER,

CONTENANT TROIS PLANCHES.

## PLANCHE I<sup>re</sup>.

### VIGNETTE:

- Fig. 1. Compagnon qui travaille à finir une figure d'osier.  
2. Ouvrier qui travaille à un panier.  
3. Ouvrier qui tire de l'osier.  
4. Différens ouvrages de Vannerie.

### Bas de la Planche.

- Fig. 1. Banc à planete.  
1. n°. 2. Coupe de la planete.  
2. Planete d'une autre forme.  
2. n°. 2. Coupe de la figure 2.  
3. le fer du vilebrequin.  
4. Différens vilebrequins.  
5. Planchette.  
6. Serpette.

## PLANCHE II.

Fig. 1. Planete à main ou portative.

1. n°. 2. Coupe de la figure précédente.  
3. Ecarissoir à main.  
3. n°. 2. Coupe de l'ecarissoir à main.  
4. Batte.  
5. Poinçon.  
6. Mandoire.  
7. Serpe.  
8. Fer à clore.  
9. Scie.  
10. Epuchoir.  
11. Autre épuchoir.

## PLANCHE III.

Fig. 1, 2, 3, 4, 5, 6, 7, 8, 9 & 10. Différens Ouvrages de Vannerie.

11 & 12. Outils de Vannier.





Fig. 1<sup>e</sup>. n<sup>o</sup>. 2

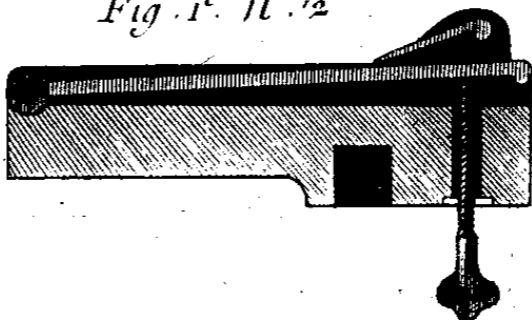

Fig. 1<sup>e</sup>.

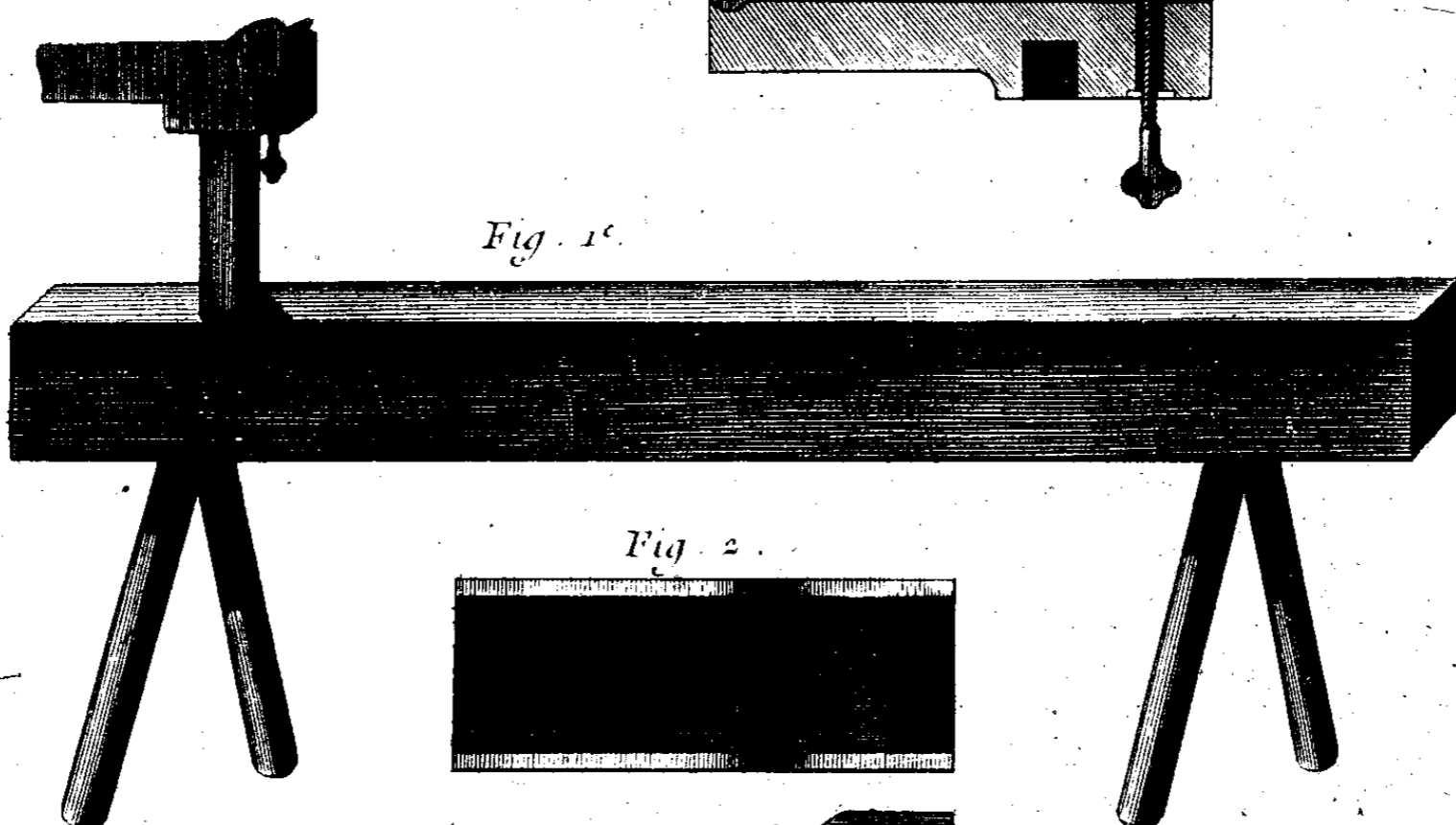

Fig. 2



Fig. 2. n<sup>o</sup>. 2

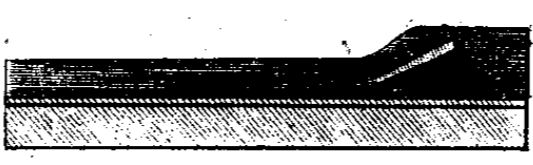

Fig. 6



Fig. 3

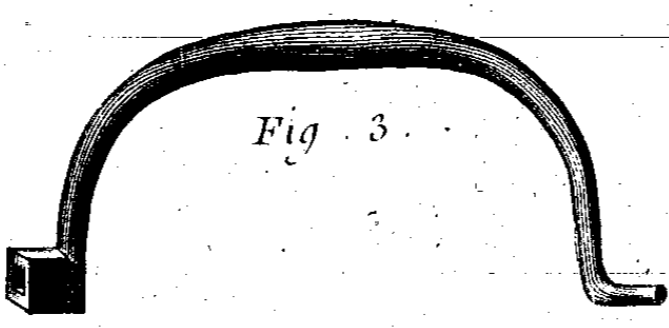

Fig. 5

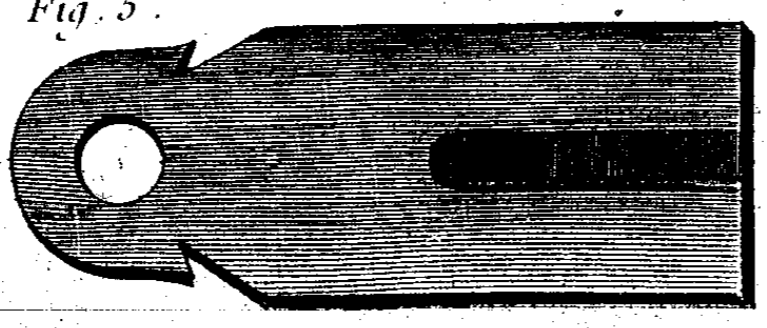
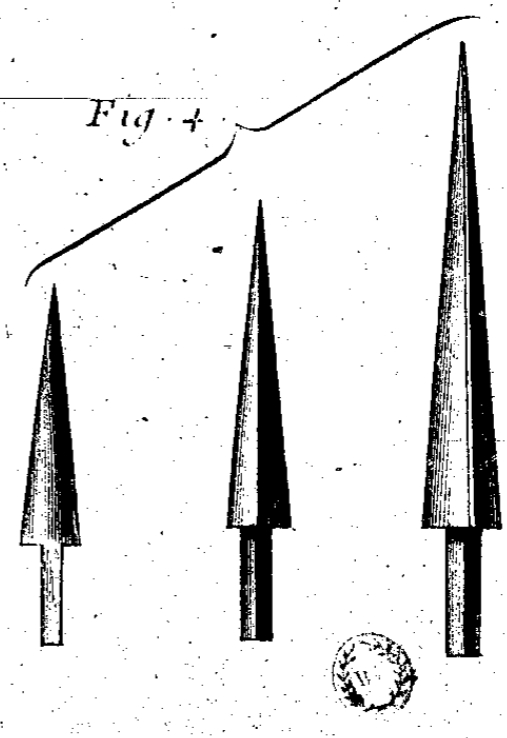

Fig. 4



Bourgeois del.

Benard fecit.

Vannier, outils.

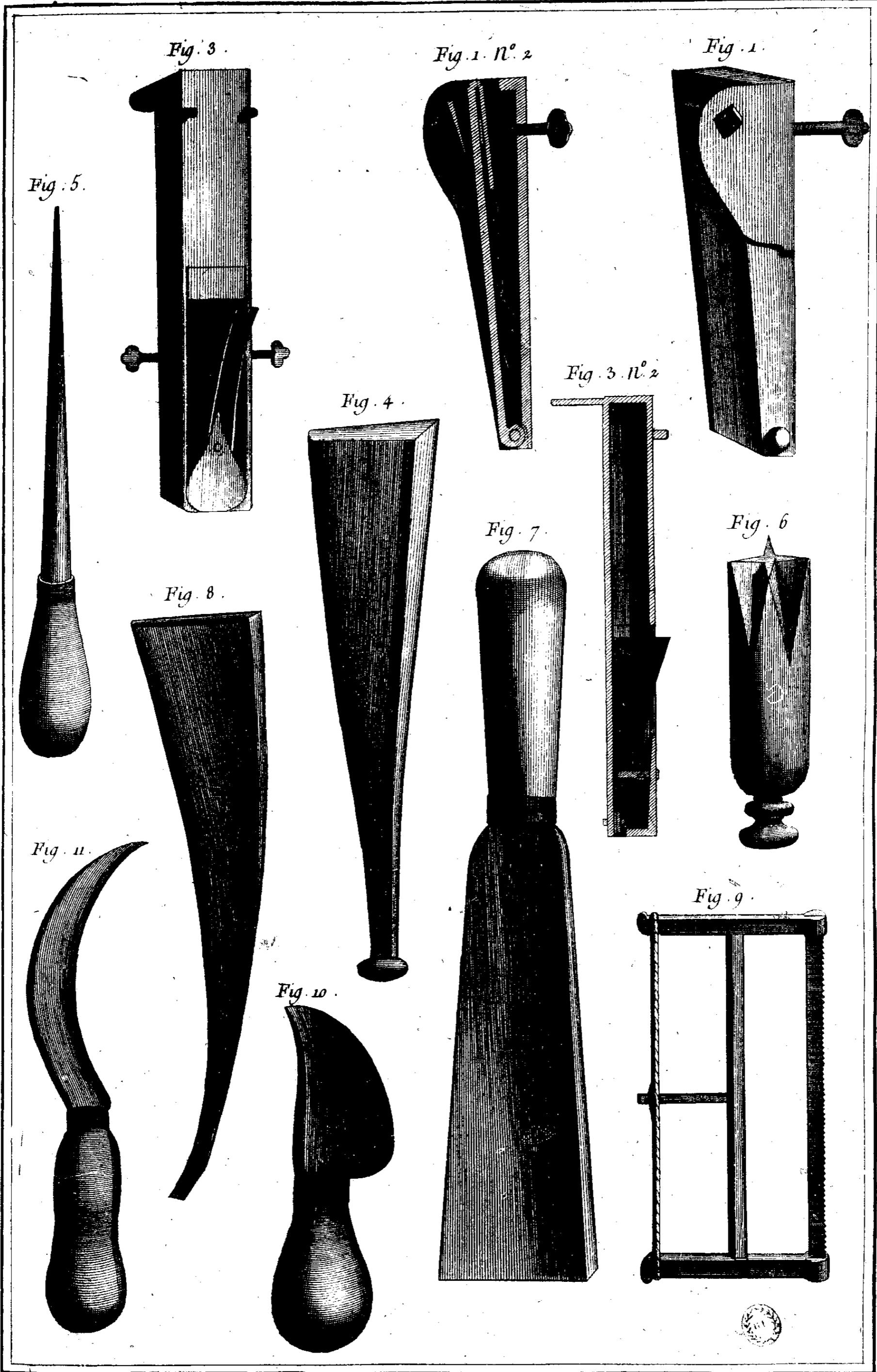

Bougeois Del.

Benard Fecit.

*Vannier, outils.*

Fig. 1.

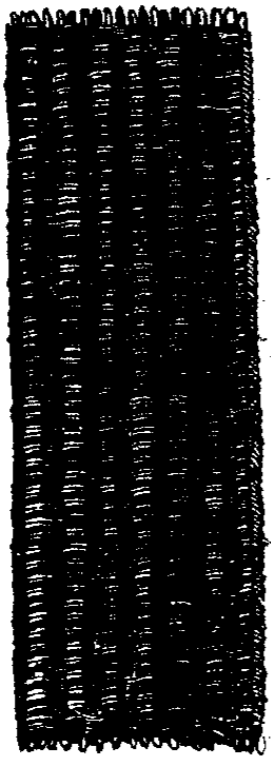

Fig. 2.

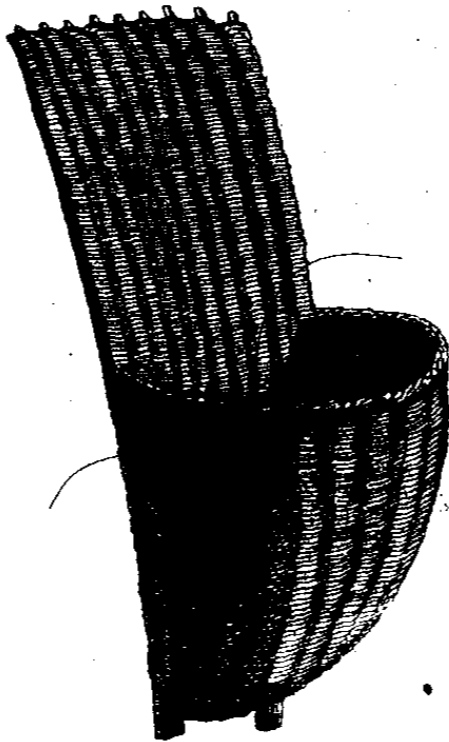

Fig. 3.

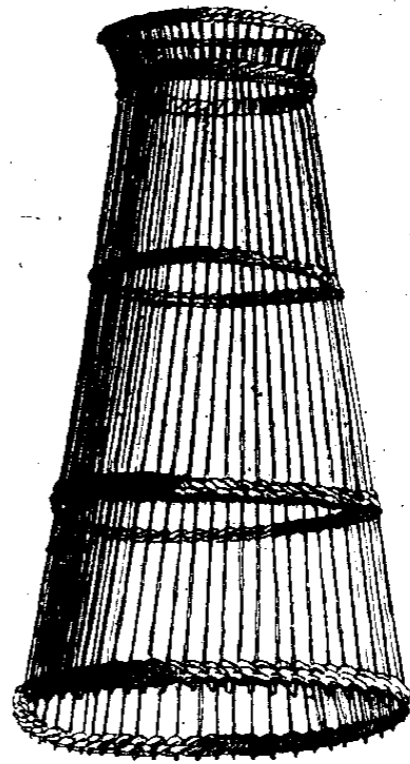

Fig. 4.

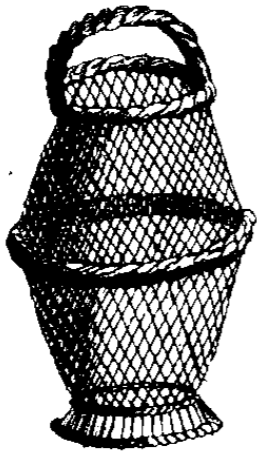

Fig. 5.

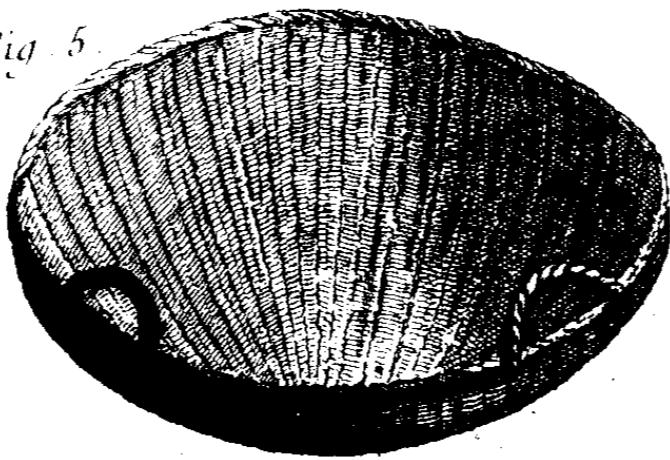

Fig. 6.



Fig. 11.

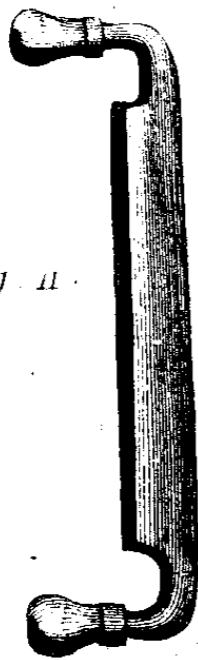

Fig. 7.

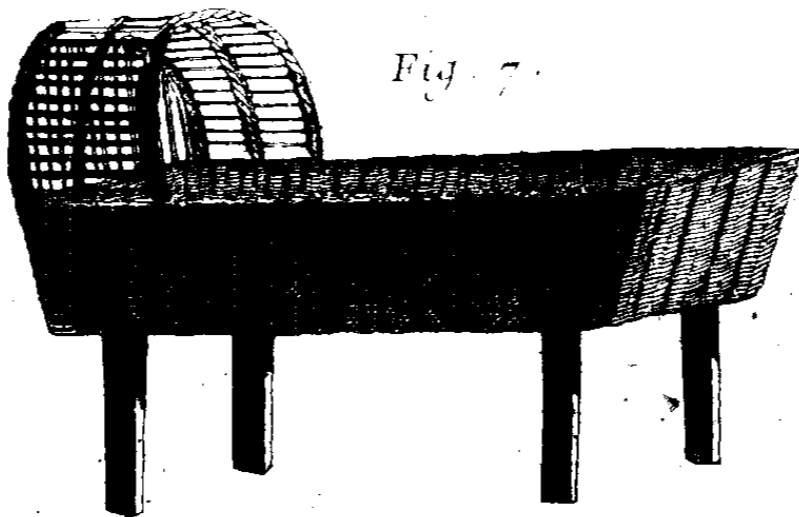

Fig. 12.

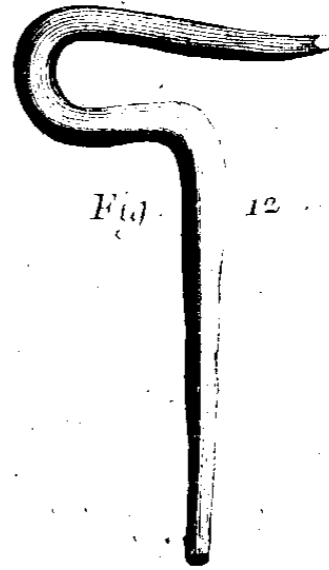

Fig. 8.

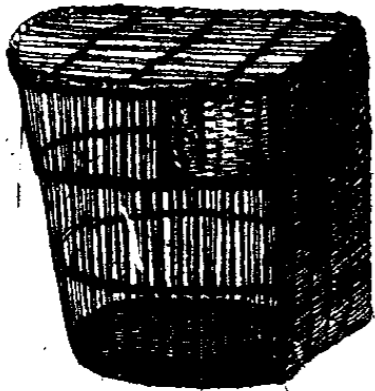

Fig. 9.

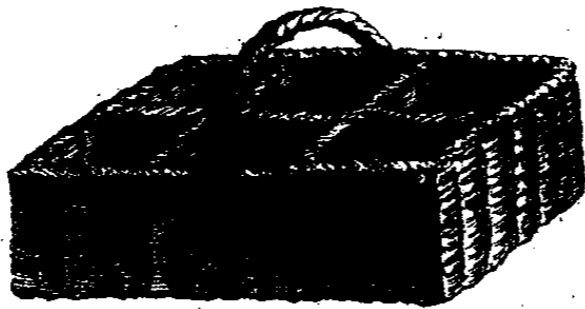
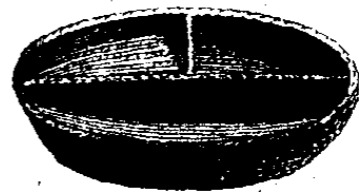

Fig. 10.



1 2 3 4 5 Pieds

Bougeois Del.

Benard fecit

Vannier, ouvrages et Outils

# VERRERIE,

CONTENANT SOIXANTE-NEUF PLANCHES à cause de quinze doubles.

## VERRERIE EN BOIS,

OU

### PETITE VERRERIE A PIVETTE;

CONTENANT VINGT-NEUF PLANCHES à cause de sept doubles;

#### PREMIERE SECTION,

PETITS Ouvrages en Verrerie, comme verres à boire & autres ustensiles.

##### PLANCHE I<sup>re</sup>.

CETTE Planche représente l'intérieur d'une halle de petite Verrerie. *aa*, four. *b*, vue extérieure de l'arche où l'on met recuire la marchandise. *c*, porte de l'arche par où l'on passe les marchandises. *dd*, trous pour communiquer de l'air à l'arche. *eee*, ancras de fer pour soutenir l'arche. *fff*, joues ou petits murs en terre glaise pour garantir les ouvriers de la chaleur. *g*, crochets de fer sur la joue pour tenir la canne au réchauffage. *hh*, ouvraux ou trous par où l'on travaille dans les pots à verre. *i*, tablette sur laquelle les ouvriers posent leur canne. *ll*, tifsards ou ouverture par où l'on chauffe le four. *m*, maître ou paraisonnier qui cueille la matière avec la canne dans le pot. *n*, maître soufflant la poste & la roulant sur le marbre. *oo*, ouvriers sur le banc roulant la canne pour donner la forme à la poste. *p*, ouvrier soufflant la poste au chauffage. *q*, petit garçon nettoyant le verre qui est attaché à la canne dans l'auge aux groisils ou recoupe de verre. *r*, tambour ou cheminée par où l'on jette les pivettes ou bois secs du haut de la halle. *s*, pivettes ou bois prêts à être mis dans le tifsard. *t*, tiseur prenant la pivette pour la porter au tifsard. *u*, tiseur mettant la pivette ou bois sec au tifsard. *v*, petit talut ou chemin du tifsard. *xx*, baquets & tonneaux dans lesquels on met rafraîchir les cannes. *yy*, auges pour les recoupes. *z*, marbre sur lequel on roule la poste. *z*, moule cannelé dans lequel on roule la poste. *z*, chaudière dans laquelle l'on met le sel de soude provenant de l'écume des pots à verre. *aa*, pivettes ou bois qui sèche sur le haut de la halle.

##### PLANCHE II.

Cette Planche représente le plan géométral d'une halle de petite Verrerie à pivette avec son four au centre & toutes ses dépendances. *aa*, plan du four au niveau du tifsard. *bb*, talus qui conduisent au tifsard. *cc*, ouvertures du tifsard. *dd*, évafemens du tifsard pour gagner l'œil. *e*, cercle ponctué qui marque l'œil. *f*, massif en brique pour soutenir l'arche qui communique du four au cabinet de l'arche. *h*, porte passant par-dessous l'arche. *i*, grilles ou trois barres de fer pour soutenir les pivettes dessus les trous de la cave au travers desquels passe la braise. *l*, calcaise ou carcaise, ou four à cuire les pots pour les postes lorsqu'il y en a de cassés. *m*, calcaise ou four pour cuire les compositions. *nn*, &c. disposition des bancs pour le travail des ouvriers. *o*, cabinet de maître tiseur pour ferrer ses compositions & ustensiles. *p*, partie de l'atelier où l'on fend le bois pour en former des pivettes. *q*, grande caisse où l'on mêle la composition cuite mêlée avec le groisil. *rrr*, auges de bois creusées dans un arbre pour recevoir les recoupes des cannes & pilots. *s*, tambour ou cheminée par où l'on précipite le bois sec ou pivettes, de la partie supérieure de la halle. *t*, cabinet de l'arche où l'on reçoit & dépose les marchandises recuites. *u*, caisse de planches pour recevoir les marchandises. *v*, croisée du cabinet de l'arche. *xx*, portes d'entrée de la halle. *yyy*, poteaux de charpente servant à soutenir la halle.

##### PLANCHE III.

Fig. 1. Coupe d'un four de la petite Verrerie à pivettes, avec toutes les dépendances sur les lignes ponctuées A B des plans géométraux. *a*, intérieur du four. *bbb*, petites arcades pour contenir les pots dans lesquels sont percés les ouvraux ou trous par lesquels on puise la matière. *ccc*, pots placés dans le four sur le banc. *d*, coupe d'un pot. *e*, ouvraux placés vis-à-vis du pot. *f*, œil du tifsard pour communiquer la chaleur dans le four. *gg*, banc construit en brique pour soutenir les pots. *h*, œil de la couronne pour donner de la chaleur à l'arche. *i*, coupe de l'arche où l'on met recuire les marchandises. *ll*, voûte de l'arche construite en brique. *m*, porte de l'arche pour mettre cuire les marchandises. *n*, tifsard où l'on met le bois ou pivette pour chauffer le four. *o*, grilles ou trois barres de fer pour soutenir le bois & pour l'échappée de la braise dans la cave. *p*, talut ou pente en avant du tifsard. *qq*, voûte de la cave. *r*, cave à recevoir la braise provenant du tifsard. *s*, portes de la cave. *t*, passage de communication à la cave. *u*, petite niche contre le four où les ouvriers font cuire leur manger. *v*, porte de communication pour l'atelier. *x*, massif en brique soutenant l'arche. *y*, communication de l'arche au cabinet. *z*, couronne du four ou voûte construite en brique.

- Plan d'un four de petite Verrerie pris au niveau de l'arche. *a*, chemin de l'arche. *b*, œil de la couronne pour donner de la chaleur à l'arche. *cc*, petites portes pour mettre les marchandises faites à l'arche. *ddd*, trous pour communiquer l'air à l'arche. *eee*, piles ou couronne du four construites en brique. *ff*, disposition des ferraces ou caisse de rôle pour tenir & emmener dans l'arche les marchandises à la cuisson. *gg*, joues ou petits murs en terre pour garantir les ouvriers de la chaleur des ouvraux. *hhh*, trous ou ouvraux par lesquels les ouvriers puisent la matière dans le pot. *i*, talut des tifsards.
- Coupe de la cave à braise prise sur le talut & en face des tifsards. *a*, face du tifsard. *b*, tifsard ou trous par où l'on met le bois. *c*, cave à braise. *d*, construction de la voûte & cave en brique.
- Plan du four au niveau des pots. *aaa*, disposition des différens pots sur le banc dans le four. *b*, banc du four pour soutenir les pots. *c*, œil du tifsard pour donner de la chaleur dans le four. *d*, pot du canon pour la cuite du verre. *e*, pot de verre du travail. *f*, *g*, pots de verre de fonte. *h*, pot de verre de travail. *i*, pot de verre verd. *l*, pot de verre brun. *mmm*, ouvraux ou trous par où les ouvriers puisent la matière. *nnn*, petits ouvraux à pontis. *oooo*, plans des piles à couronnes en brique. *ppp*, massifs en brique pour soutenir l'arche. *q*, niche pour la cuisson du manger des ouvriers. *r*, porte de communication par dessous l'arche. *ss*, talut du tifsard. *tt*, joues ou petits murs en terre pour garantir les ouvriers de la chaleur des ouvraux.

PLANCHE IV.

Construction du four.

- Fig. 1. Coupe & plan en perspective du four où l'on voit la disposition des pots & les ouvriers qui construisent le massif du banc. *a*, ouvrier posant une brique crue & la frottant sur les anciennes posées, pour en égaliser le lit. *b*, baquet où l'on met le mortier composé avec la raclure de brique non cuite, pulvérisée & broyée avec de l'eau. *c*, construction du massif du banc des pots en terre crue. *d*, chemin du tifard. *e*, entrée du tifard. *f*, œil du tifard pour donner de la chaleur au four. *g g*, premier massif en brique cuite. *h*, construction de l'entrée du tifard en brique crue. *i*, ceintre de fer pour soutenir l'entrée du tifard. *ll*, petit mur en brique cuite pour soutenir le terrain de chaque côté du talut du tifard. *m*, talut du tifard. *n*, brique de construction pour soutenir la couronne. *ooo*, massif en terre glaise pour fermer le passage des pots, & pour former les ouvraux. *p*, place d'un pot. *qqq*, pots en place contenant la matière. *rrr*, construction de la couronne ou voûte du four en brique crue. *s*, barre de fer pour soutenir l'arche. *t*, œil de la couronne pour donner de la chaleur à l'arche. *u*, joue en terre glaise ou petit mur pour garantir les ouvriers de la chaleur des ouvraux. *v*, ouvrier passant la canne par l'ouvroir pour prendre de la matière dans le pot. *x*, banc. *y*, marbre.
1. *a*, ouvrier portant des briques pour la construction du four. *bb*, briques crues prêtes à être posées.
  2. Ouvriers occupés à broyer dans un tonneau de la terre provenant des raclures des briques crues & pulvérisées pour la liaison des briques du four.
  3. Briques posées pour sécher.
  4. Ouvriers occupés à poser en liaison des briques pour la construction du four. *a*, ouvrier ou maçon posant une planche sur la brique en liaison, & frappant avec force sur la planche pour extraire de la liaison le trop de mortier. *b*, planche. *ccc*, carreaux de brique en liaison. *d*, maçon ôtant avec la truelle le trop de mortier sortant du joint des briques.

PLANCHE V.

Moules & proportions des briques pour la construction du four.

- Fig. 1. Chassis pour les grandes briques du fond. *a*, épaisseur & largeur de la brique.
2. Chassis pour les briques de l'œil du tifard. *b*, proportion & mesure de la brique.
  3. Chassis pour les briques des piliers de la couronne. *c*, épaisseur & largeur de la brique.
  4. Autre chassis pour les briques des piliers de la couronne. *d*, proportion de la brique.
  5. Chassis pour les briques de la couronne ou voûte. *e*, proportion de la brique.
  6. Chassis pour les briques en claveaux de la couronne. *f*, proportion des briques.
  7. Batte de bois pour frapper la terre.
  8. Brique rouge pour le premier massif.
  9. Action d'emplir une petite moule de terre à brique.

PLANCHE VI.

- Fig. 1. Ouvriers occupés à piler dans une auge de bois de la terre-glaise sèche pour la formation des briques & des pots. *a*, ouvrier remuant la terre-glaise avec une pelle. *bb*, autres ouvriers qui pilent cette terre. *c*, pelle. *d*, marteau de bois ou pilon. *e*, petits balais pour nettoyer l'auge.
2. Ouvrier mêlant dans une caisse de planches la terre-glaise avec de l'eau pour l'humecter, & avec de la pilure d'anciens pots pour la corriger.

PLANCHE VII.

- Fig. 1. Ouvrier occupé à piler dans des mortiers faits de troncs d'arbre, des morceaux de vieux pots, pour les mêler avec de la terre-glaise.

- Fig. 2. Autre ouvrier occupé à tamiser dans un tonneau la poussière des vieux pots pilés, pour la mêler ensuite avec la terre-glaise pour la corriger.

3. Femmes occupées à briser un vieux pot retiré du four, pour en ôter le verre restant au fond & pour le donner à piler. *a*, vieux pots. *b*, partie de verre restant au fond du pot. *ccc*, morceaux de vieux pots brisés. *d*, auge de bois où l'on met les morceaux de verre retirés du vieux pot.

4. Outils servant à piler. *a*, marteau de fer pour piler. *b*, petit marteau ou fendoir. *cc*, morceaux de pelle de bois pour fouiller dans les mortiers. *d*, petit balai pour nettoyer le mortier.

PLANCHE VIII.

- Fig. 1. Ouvriers occupés à taper avec des maillets de bois la motte de terre pour former le fond du pot. *a*, motte de terre. *b*, partie où les ouvriers frappent pour élargir le fond. *c*, noyau, que l'on laisse au milieu pour écraser insensiblement & élargir le fond suivant la largeur donnée. *d*, fond de bois pour former les pots & les laisser sécher dessus. *e*, poussière de vieux pots sèche pour empêcher les pots de s'attacher sur le fond. *f*, baquet renversé, sur lequel on travaille le pot.
2. Ouvrier occupé à fermer des rouleaux de terre, pour élever les bords du pot. *a*, rouleaux prêts à servir.
  3. Ouvriers occupés à élever les bords du pot, avec des rouleaux de terre-glaise destinés à cet usage. *a*, ouvrier posant bien joint le rouleau sur le bord relevé du fond. *b*, ouvrier grattant avec les doigts pour lier les joints des rouleaux. *c*, fond du pot. *d*, fond de bois sur lequel se forment les pots. *e*, baquet renversé.
  4. Jauge pour la hauteur & le diamètre du pot. *a b*, diamètre du pot. *c d*, hauteur du pot.

PLANCHE IX.

Outils du Maître Tiseur.

*a*, Grande casse de fer, ou espèce de cuillère servant à transporter dans le four d'un pot à l'autre, le verre fondu & avec le manche pour remuer les pots dérangés, & les transporter de la calcaïse dans le four. *b*, rable de fer, avec lequel on remue la fritte de la composition pour cuire dans la calcaïse, & le manche servant au même usage que celui de la casse. *c*, crochet pour ouvrir les ouvraux du four. *d*, pique ou pioche pour dégager les ouvertures des ouvraux tifsards. *e*, grand pilot servant à remuer le verre dans les pots & à l'écumer. *f*, fourchette de fer, pour mettre les marchandises à l'arche. *g*, pelle à ébraiser dans la cave & sous le four. *h*, petits pilots pour piler le groïfil dans les auges. Ces outils sont répétés de diverses grandeurs pour le service des petites Verrieres à pivette. *iii*, plans des ferraces, avec la manière dont elles sont enchaînées l'une à l'autre, pour pouvoir les retirer par le cabinet de l'arche avec la marchandise cuite qu'elles contiennent. *l*, coupe d'une ferrace. *m*, vue d'une ferrace de face avec son crochet. *n*, vue de profil de deux ferraces avec leurs crochets. Ces ferraces se mettent ordinairement par la petite porte de l'arche qui est au-dessus du four, & se retirent par le cabinet de l'arche pleines de marchandises, & alternativement qu'elles sont vuides, on les retransporte à la même petite porte pour les remplir. *o*, grande pince de fer, pour remuer les pots pleins de verre dans le four & autres gros ouvrages.

PLANCHE X.

- Fig. 1. Plan de la calcaïse ou four à cuire les pots. *aa*, massif en brique pour soutenir la voûte. *b*, intérieur de la calcaïse. *c*, entrée. *d*, tifard pour échauffer la calcaïse. *e*, ouverture qui communique la chaleur du tifard à la calcaïse.
2. Coupe de la calcaïse à cuire les pots. *a*, voûte en brique de la calcaïse. *bb*, massif qui soutient la

## V E R R E R I E.

voûte de la calcaïse. *c*, entrée de la calcaïse. *d*, intérieur de la calcaïse. *e*, tifsards ou chemins destinés à faire du feu. *f*, communication du tifsard pour donner de la chaleur à la calcaïse.

**Fig. 3.** Ouverture de la calcaïse pour en retirer le pot cuit & le mettre au four remplacer un autre brisé. *a*, maître tiseur qui a soin de l'entretien du four en général pour la construction, pour les réparations, pour la fourniture & façon des pots, & la composition du verre, tenant le bout de la planche prêt à recevoir le pot rouge sortant de la calcaïse, & conduire ainsi les autres tiseurs ou porteurs de pots jusqu'à l'entrée du four & y placer le pot. *b*, planche au bout de laquelle on porte le pot. *c c*, tiseurs ou porteurs levant le pot de dessus ses briques à la cuisson pour le poser sur le bout de la planche, opération qui se fait avec le bout des casses. *d*, entrée de la calcaïse qui est bouchée de briques à clairevoie pendant la cuisson du pot. *e e*, barres de fer ou ceintres soutenant les briques de l'entrée de la calcaïse. *f*, intérieur de la calcaïse. *g*, pots cuits. *h*, briques soutenant les pots à la cuisson. *i*, tifsards par où on échauffe la calcaïse.

### P L A N C H E X I.

**Fig. 1.** *a*, ouverture faite au four pour en retirer le vieux pot cassé. *b*, vieux pots que l'on retire du four. *c*, maître tiseur retirant avec la grande pince le vieux pot du four. *d*, joue ou petit mur de terre glaise, servant à garantir les ouvriers de la chaleur des ouvraux. *e*, ouvraux par où les ouvriers puisent la matière dans le pot. *f*, tablette devant l'ouvrau. *g*, entrée de l'arche au-dessus du fourneau. *h*, ouverture pour donner de l'air à l'arche.

2. *a*, maître tiseur nettoyant le banc ou place du pot, avec la casse ou grande cuillère de fer. *b*, banc ou place du pot. *c*, intérieur du four. *d d*, pots pleins de verre au fond du four. *e*, vieux pot cassé sortant du four. *f*, ouvraux. *g*, joues. *h*, banc.

### P L A N C H E X I I.

**Fig. 1.** *a*, maître tiseur jettant des pelotes de terre-glaise mêlée avec de la paille dans le plus profond du four pour raccommoder le banc. *b*, entrée du four. *c*, banc sur lequel doit être placé le nouveau pot. *d*, intérieur du four. *e e e*, pots rangés dans le four. *f*, pile de construction en brique pour soutenir la couronne du four. *g*, tas de terre-glaise pour raccommoder le four. *h*, baquet plein d'eau pour peloter la terre-glaise.

2. *a*, maître tiseur relevant un pot qui a baissé avec le manche de la casse. *b b*, tiseurs aidant le maître tiseur à relever le pot. *c*, intérieur du four. *d d d*, pots. *e e*, piles de construction pour soutenir la couronne. *f*, banc ou place du pot. *g*, massif du banc.

### P L A N C H E X I I I.

**Fig. 1.** *a*, maître tiseur raccommodant le banc pour placer le pot avec des grosses pelotes de terre, avec une grosse pelle de bois, qui, quand il l'a renversée avec force sur le banc, frappe dessus pour l'égaliser avec les autres. *b*, tiseur qui forme les pelotes de terre-glaise pour les servir au tiseur. *c*, intérieur du four. *d*, pot vu dans l'intérieur du four. *e*, banc raccommodé. *f*, massif du banc. *g*, baquet plein d'eau pour rafraîchir la pelle chaque fois que l'on met une nouvelle pelote dessus. *h*, pelote de terre-glaise préparée pour raccommoder le four.

2. Tiseurs occupés à former le bonhomme qui sert à soutenir le petit mur de terre-glaise que l'on fait pour fermer le four quand on y a posé le pot, & pour garantir le maître tiseur de la chaleur du four, lequel bonhomme est construit de deux morceaux de bois courbes, sur lequel on cloue des

douves de tonneaux. *a*, tiseur clouant les douves sur les courbes. *b*, tiseur soutenant les courbes pour faciliter à clouer les douves dessus. *c c*, courbes. *d d d*, douves de tonneaux clouées sur des courbes. *e e*, douves. *f*, jeune ouvrier apportant des douves.

### P L A N C H E X I V.

**Fig. 1.** Tiseurs portant le pot sortant de la calcaïse pour le cuire dans le four. *a*, maître tiseur tenant le bout de la planche & conduisant le pot au four. *b b*, tiseurs portant le pot; ils sont habillés avec un farzat de grosse toile bourré de paille & de terre glaise pour empêcher la chaleur du pot de les brûler, & ils ont la tête couverte d'un chapeau rabattu, aussi couvert de terre glaise, pour leur garantir le visage & la tête. *c*, planche sur laquelle est le pot. *d*, pot sortant de la calcaïse & que l'on porte au four. *e*, bâton servant à porter la planche & le pot. *f*, banc ou place du pot que l'on va poser qui est couvert de braïse. *g*, intérieur du four. *h*, pots vus dans le four.

2. Construction du mur de terre glaise pour fermer la grande ouverture du four. *a*, maître tiseur fermant la grande entrée du four par un petit mur de terre glaise appuyé sur le bonhomme. *b*, bonhomme placé devant le pot pour empêcher la chaleur d'incommoder la construction de la fermeture du four. *c*, pelote de terre glaise construisant la fermeture du four. *d*, tiseur jettant de la braïse & de la cendre entre le pot & le bonhomme pour l'empêcher de brûler pendant la construction du petit mur pour la fermeture du four. *e*, intérieur du four. *f f f*, pots placés dans le four. *g*, tas de terre glaise pour la fermeture du four. *h h*, piles de brique servant à soutenir la couronne. *i*, massif du banc.

### P L A N C H E X V.

**Fig. 1.** Plan de la calcaïse pour cuire les frites ou composition du verre. *a*, massif en brique soutenant la voûte de la calcaïse. *b*, intérieur du four ou calcaïse. *c c*, lignes ponctuées qui marquent le tifsard ou foyer. *d*, cheminée ou passage de la chaleur dans la calcaïse. *e*, entrée du four ou calcaïse.

2. Coupe du four ou calcaïse où l'on cuit les frites ou composition du verre. *a*, intérieur du four ou calcaïse. *b*, entrée de la calcaïse. *c*, voûte de la calcaïse. *d*, chemin du tifsard ou foyer. *e*, passage de la chaleur dans la calcaïse.

3. Vue en perspective du four ou calcaïse avec la cuisson des frites. *a*, entrée de la calcaïse construite en brique. *b*, ceintre de fer pour soutenir l'entrée. *c*, intérieur de la calcaïse. *d*, composition ou fritte cuisant dans la calcaïse. *e*, maître tiseur remuant la fritte ou composition dans la calcaïse, & la ramenant à mesure qu'elle est cuite dehors de ladite calcaïse avec le grand rable de fer. *f*, fritte ou composition cuite refroidissant pour être mêlée avec du groïsil ou verre cassé, & ensuite mise au pot dans le four pour fondre.

### P L A N C H E X V I.

**Fig. 1.** Homme & femme occupés à laver le groïsil ou verre cassé dans un panier en le remuant dans un baquet plein d'eau. *a*, grand seau pour apporter l'eau du puits. *b*, tonneau plein de groïsil. *c*, baquet plein de lavage. *d*, manne ou panier dans lequel on lave le groïsil.

2. Homme & femme occupés à choisir les morceaux de verre cassés. *a*, panier pour le lavage. *b*, tonneau plein de verre cassé. *c*, tas de groïsil.

3. Homme & femme portant au lavage un panier plein de groïsil sur une barre.

## V E R R E R I E.

### P L A N C H E X V I I.

- Fig. 1.** Tiseurs mêlant dans la caisse le groisil & la fritte pour la transporter ensuite au four dans les pots de fonte. *a*, grande caisse pour mêler la fritte avec le groisil. *b*, panier de groisil ou verre cassé. *c*, pelle ou échope pour porter la composition au four.
2. Maître tiseur occupé à mettre la composition dans le pot au four pour fondre. *a*, grand ouvrau du pot de fonte. *b b*, pile de brique pour soutenir la couronne du four. *c*, massif de construction du four.

### P L A N C H E X V I I I.

*Différens outils pour travailler le verre.*

- Fig. 1.** Canne pour souffler le verre. *a*, élévation de la canne. *b*, coupe de la canne. *c*, trou de la canne par lequel passe le vent pour enfler les postes ou bouteilles. *d*, partie évalée de la canne pour faire la cueillie de la poste dans le pot.
2. Pontis ou triangle de fer pour attacher sous les verres & refermer leurs ouvertures. *a a*, extrémité du pontis que l'on tient à la main. *b*, pointe du pontis que l'on trempe dans le verre pour attacher sous la bouteille & verre.
3. Auge de bois pour recevoir les recoupes.
4. Moules cannelés & simples pour souffler les postes & les façonner.
5. Marbre ou plaque de fer fondu pour rouler les postes, afin de les unir.
6. Banc sur lequel s'assient les maîtres pour façonner & ouvrir les verres. *a a*, bardelle assemblée dans le banc sur lequel les maîtres roulent & appuient la canne. *b*, planchette pour garantir les cuisses des maîtres de la chaleur. *c*, triangle de fer clouée à la bardelle pour l'empêcher de suser. *d*, siège du banc. *e e*, clous auxquels on accroche les pinces & ciseaux pour le travail. *f*, cire jaune sur laquelle on frotte la pince échauffée pour empêcher le verre de s'y attacher pendant le travail. *g g g*, piés du banc.
7. Représentant les différentes pinces & ciseaux pour façonner le verre. *a*, pince simple. *b*, ciseaux pour couper & égaliser le verre. *c*, pince à fleur. *d*, pince à pointe. *e*, pince à coquille. *f*, pince à pointe recourbée.

### P L A N C H E X I X.

*Façon d'un verre à patte.*

- Fig. 1.** *a a*, maître tiseur remuant la composition avec le pilot dans le pot de fonte.
2. *a*, maître qui cueille la matière avec sa canne; laquelle cueillie se nomme *poste*. *b b*, joues pour garantir de la chaleur de l'ouvrau. *c*, ouvrau ou trou par lequel on fait les cueillies. *d*, marbre. *e*, table de l'ouvrau.
3. Ouvrier roulant la poste ou cueillie sur le marbre pour l'unir. *a*, banc. *b b*, bardelle. *c*, marbre.
4. Ouvrier soufflant la poste ou cueillie dans le moule pour la façonner. *a*, canne. *b*, poste dans le moule. *c*, moule.
5. Maître formant la pointe du calice du verre, & en coupant un petit bouton rond de ladite pointe pour y placer le bouton. *a*, banc. *b*, pinces & ciseaux accrochés au banc. *c*, cire attachée au banc pour rafraîchir la pointe. *d*, canne. *e*, auge à recoupes.
6. *a*, petit garçon tenant la canne où est le bouton du verre & la présentant au maître. *b*, maître prenant la canne du petit garçon avec sa pince, & l'adaptant au calice du verre. *c*, bouton s'attachant au calice du verre. *d*, ciseau & pince accrochés au banc pour le travail. *e*, marbre posé à terre pour rouler le verre. *f f*, bardelle pour rouler la canne.
7. Maître donnant la forme au bouton avec sa pince. *a*, banc. *b*, ciseau & pince accrochés au banc. *c c*, bardelle.
8. Ouvrier formant la patte du verre prête à être adap-

tée au bouton. *a*, partie formant la patte du verre. *b*, canne. *c*, moule.

### P L A N C H E X X.

- Fig. 1.** Maître coupant la patte du verre adaptée au bouton en mouillant la pince avec de la salive, & l'appuyant sur le verre chaud, & donnant ensuite avec le haut de la pince un coup sec pour en séparer la canne du grand garçon. *a a*, bardelle. *b*, banc. *c*, canne. *d*, maître. *e*, grand garçon. *f*, grande auge à groisil. *g*, petite auge de recoupe sous le banc du maître.
2. Maître ouvrant la patte du verre & formant le rebord. *a a*, bardelle. *b*, banc. *c*, canne. *d*, petite auge à recoupe.
3. *a*, petit garçon posant le pontis sous la patte du verre. *b*, pontis. *c*, maître ayant mouillé la pince avec la salive, appuyé sur la poste qui fait l'ouverture du calice du verre, & donnant un coup sec sur sa canne avec le manche de sa pince, & le porter ensuite au chauffage pour l'ouvrir. *d d*, bardelle. *e*, canne. *f*, tête du banc. *g*, auge à recoupe ou groisil.
4. Maître faisant chauffer à l'ouvrau le calice du verre pour en égaliser ensuite les bords & l'ouvrir. *a a*, joues pour garantir le maître de la chaleur de l'ouvrau. *b*, ouvrau où le maître fait chauffer le calice du verre. *c*, pontis tenant sous la patte du verre. *d*, bande de fer avec des crochets pour tenir le pontis & aider l'ouvrier au chauffage. *e*, tablette de l'ouvrau.
5. Maître roulant le pontis sur le banc doucement, pour couper & égaliser le haut du calice du verre. *a*, pontis roulant sur la bardelle. *b*, bardelle. *c*, maître occupé à couper le bord du calice. *d*, auge pour recevoir les recoupes.
6. *a*, maître occupé à faire l'ouverture & à former le calice du verre. *b*, ouverture du calice du verre. *c c*, bardelle. *d*, pontis. *e*, tête du banc. *f*, auge à recoupe. *g*, verres finis prêts à être mis à l'arche. *h*, ouvrau. *i*, joue de l'ouvrau. *l*, petit garçon mettant le verre sur la ferrace dans l'arche avec la fourchette. *m*, fourchette. *n*, verre sur la fourchette. *o*, entrée de l'arche. *p p p p*, barre de fer soutenant l'arche. *q*, portes en tôle de l'entrée de l'arche. *r*, piliers en brique pour soutenir la couronne de l'arche.

### P L A N C H E X X I.

Cette Planche comprend l'opération de filer.

- Fig. 1.** Les tubes de barometre. *a*, maître ayant soufflé la poste & la roulant sur le banc. *b*, poste. *c*, canne. *d*, banc.
2. Jeune ouvrier ayant formé le pontis pour recevoir la poste & l'aplatissant sur le marbre posé sur le banc. *a*, pontis. *b*, marbre. *c*, banc.
3. Maître & petit garçon rafraîchissant le bout de la poste & le pontis pour les attacher ensemble. *a*, maître. *b*, petit garçon. *c*, canne où est attachée la poste. *d*, pontis. *e*, baquet où rafraîchissent le pontis & la poste.
4. *a*, Maître posant la poste sur le pontis. *b*, petit garçon recevant sur le pontis la poste. *c*, pontis. *d*, postes.
5. Maître & petit garçon filant la poste pour former les tubes de barometre, ce qui se fait en marchant doucement chacun de son côté, & faisant poser en se baissant chacun de son côté sur des buches ou pivettes posées à distance égale pour les recevoir. *a*, maître tirant le pontis. *b*, poste posée sur le pontis & se filant. *c*, fil de la poste prenant la forme d'un tube creux, parce que la poste a été soufflée avant d'être filée ou tirée. *d*, petit garçon tenant la canne & aidant à tirer. *e*, canne. *f f*, tube posé sur les buches ou pivettes pour les faire refroidir. *g g g*, buches ou pivettes pour recevoir les tubes.
6. Maître & petit garçon occupés à couper les tubes de

## V E R R E R I E.

de longueur avec une pierre à fusil pour être mis en paquets. *aa*, jeunes ouvriers coupant les tubes. *b*, maître transportant les paquets de tubes. *ccc*, tubes prêts à être coupés. *ddd*, buches ou pivettes pour recevoir les tubes.

### P L A N C H E X X I I.

**Fig. 1.** Débouchés de l'arche pour recevoir les marchandises où les commis les reçoivent & reprennent en compte. *a*, ceintre de l'arche construit en brique. *bb*, portes de l'arche par lesquelles on passe les verres faits pour les mettre sur les ferraces. *c*, œil du four pour donner de la chaleur dans l'arche. *d*, intérieur de l'arche. *eee*, ferraces chargées

de marchandises qui recuivent, & que l'on tire l'une après l'autre en les déchargeant pour refroidir peu-à-peu la marchandise & être mise en compte par les commis. *ff*, commis prenant la marchandise de l'arche en compte, pour être transportée au magasin, emballée & envoyée à sa destination. *gg*, caisses de planches pour déposer la marchandise provenant de l'arche. *hh*, panier plein de marchandise pour être transportée au magasin.

**Fig. 2.** Commis portant les paniers pleins de marchandise au magasin pour les emballer. *aaa*, commis. *bb*, paniers chargés de marchandise. *cc*, marchandise en verrerie de toute espèce.

## V E R R E R I E E N B O I S,

O U

### G R A N D E V E R R E R I E A V I T R E S O U E N P L A T S, D I T E A P I V E T T E,

*C O N T E N A N T* vingt-quatre Planches à cause de cinq doubles;

### S E C O N D E S E C T I O N.

#### P L A N C H E I<sup>re</sup>.

**FIGURE 1.** Extérieur d'une halle de grande Verrerie à plats pour les vitres. *a*, halle de la grande Verrerie. *b*, petite halle servant d'entrée à la grande Verrerie. *c*, berceau composé de feuillages, sous lequel les gentilshommes verriers prennent le repos & le frais. *d*, gentilshommes verriers prenant le frais. *e*, bâtimens ou magasins servant à ferrer les marchandises & à faire les pots. *f*, petite mare d'eau servant à rafraîchir les fers, poches, pinces, & autres ustensiles pour le service du four. *g*, fers & poches sur le bord de la mare. *h*, verres emballés dans le panier prêt à partir.

2. Plat de verre prêt à être emballé. *a*, œil de bœuf, ou noix faisant le centre du plat.
3. Plat de verre emballé dans le panier. *a*, plat de verre. *b*, paille servant à soutenir le plat dans le panier pour l'empêcher de se casser. *c*, bâtis du panier à emballer les plats de verre.

#### P L A N C H E I I.

Cette Planche représente l'intérieur d'une halle de grande Verrerie à plats pour les vitres, dite à pivette. *aaa*, construction en charpente de la halle. *bb*, four occupant le centre de la halle. *cc*, calcaise à cuire les pots. *d*, calcaise à cuire les frittes ou compositions du verre. *e*, tonnelle ou passage pour arriver à la glaie. *f*, cheminée pour jeter les pivettes ou bois secs du haut en-bas de la halle. *ggg*, poche, pince, & autres ustensiles nécessaires pour le service de la Verrerie; elles sont les mêmes que celles marquées à la petite Verrerie, Planche IX. cependant d'une plus grande proportion du quart environ. *hhh*, pivette ou bois coupé en petits morceaux d'environ dix-huit pouces, séchant sur le haut du four. *i*, pivette ou bois sec prêt à être mis au four. *l*, béquet pour retourner les bossés, & mettre le pontis pour former les plats. *m*, chaudière de fer, dans laquelle on met de sel qui surnage sur la surface des pots de verre dans le four. *n*, tiseur portant de la pivette ou bois pour chauffer le four. *o*, cueilleur occupé à tremper le bout de la felle ou canne dans le four. *p*, gentilhomme qui alonge le cueillage à l'auge. *q*, gentilhomme roulant la seconde chaude sur le marbre. *r*, gentilhomme soufflant la bossé sur le crenio ou auge de mâçonnerie. *s*, gentilhomme portant le plat à la pelote. *t, t*, four à recevoir les plats. *u*, crenio ou auge en mâçonnerie. *x*, marbre sur lequel on roule les chaudes ou bossés. *y*, auge de bois pleine d'eau servant à alonger les cueillages.

#### P L A N C H E I I I.

Cette Planche représente le plan général d'une halle de grande Verrerie à vitres ou à plats, avec le plan du four & toutes ses dépendances. *a*, plan du four. *b, b, b, b*, passage ou trou dessous chaque ouvrau pour donner de l'air dans le four. *c, c*, tonnelle ou passage pour arriver à la glaie. *d, d*, partie de la tonnelle où l'on construit la glaie ou passage pour le bois dans le four. *e, e, e, e*, massifs de construction qui soutiennent les calcaises à cuire les pots. *f*, plan du béquet. *g, g*, chaudière de fer pour mettre les sels superflus des pots. *h, h, h, h*, lignes ponctuées qui marquent la construction de charpente de la halle de la Verrerie. *i*, tambour ou cheminée pour précipiter le bois sec du haut de la halle en bas. *l, l*, fours particuliers pour recevoir les bouteilles. *m, m*, autres fours pour recevoir les plats pour les vitres. *n*, pelote ou tas rond fait avec de la braise fine mêlée avec de la cendre, aplati par le haut pour poser les plats faits, & ensuite les mettre recuire dans le four. *o*, grande auge de bois pleine d'eau dessus laquelle on alonge le cueillage. *p*, marbre ou plaque de fer fondu sur lequel on roule les chauffages pour former la bossé; cette plaque ou marbre est posé sur un tronc d'arbre & fait un plan incliné. Voyez la disposition & son service aux Planches IX & X, figures 1 & 2. *q, q*, petits sièges de bois faits d'un tronc d'arbre sur lesquels s'asseient les gentilshommes pour faire la bossé. *r, r*, crenios sur le bord desquels on souffle la bossé & qui reçoivent les brisures de verre cassé. *s, s*, petits baquets soutenus sur troncs d'arbre, dans lesquels il y a de l'eau pour prendre avec le ferret & inciser la bossé. *t, t, t, t*, portes d'entrée de la halle.

#### P L A N C H E I V.

Cette Planche représente les deux plans des différens étages du four d'une grande Verrerie à plats ou à vitres.

**Fig. 1.** Plan d'un four d'une grande Verrerie à vitres au niveau des sièges, pots & ouvraux. *a*, pot du grand ouvrau. *b*, pot des sels de gras. *c*, pot de derrière. *d*, pot à bouteille. *e*, pots des sels des petits ouvraux. *f*, pot de devant. *g*, tifard ou foyer. *h, h, h, h*, sièges sur lesquels sont les pots. *i, i*, glaie. *l*, tonnelle. *m, m*, ouvraux pour les bouteilles. *n, n*, grands ouvraux pour les plats de verre. *o*, massifs de construction pour soutenir les calcaises à cuire les pots. *p*, bout d'en-haut. *q*, bout d'en-bas.

2. Plan au niveau des calcaises. *a*, tifard ou foyer. *b, b*, siège sur lequel on met les pots. *c, c*, calcaises à

B



cuire les pots. *d*, calcaïse pour cuire les frittes. *e, e, e*, passage ou œil pour communiquer la chaleur aux calcaïses.

## P L A N C H E V.

- Fig. 1.* Coupe générale d'une grande Verrerie à vitres en plats. *a*, four coupé sur la largeur. *b*, tifard ou partie où l'on met le feu. *c, c, c*, œil de bœuf pour donner la chaleur dans les calcaïses. *d, d*, coupes des pots. *e, e, e*, trous pour donner de l'air au feu dans le tifard. *f, f*, ouvraux.
- Manière dont on couvre les halles de grande Verrerie avec de petites planches de dix-huit pouces environ de longueur sur quatre pouces de large. *a, a, a, a*, petites planches servant à couvrir les halles. *b, b, b, b*, chevilles de bois qui retiennent les petites planches sur les lattes.
  - Profil de la couverture posée sur un chevron. *a, a*, profils des lattes. *b, b, b*, profils des chevilles posant sur les lattes. *c, c, c*, lattes clouées sur les chevrons. *d*, profil d'un chevron.
  - Coupe des pots, du plus grand & du plus petit : il y en a qui tiennent la moyenne proportionnelle entre deux. *a*, rebord du pot par lequel on l'accroche par les ouvraux pour les mettre sur le siège. Voyez Planche XVIII. *b*, intérieur du pot.

## P L A N C H E V I.

Cette Planche représente les coupes sur la longueur & largeur du four, & plusieurs outils dont on ne se sert pas dans la petite Verrerie à pivette.

- Fig. 1.* Coupe sur la longueur du four prise sur la ligne *p, q*, Pl. IV. *a*, intérieur de la voûte du four où sont les pots. *b, b, b*, ouvraux pour prendre la matière dans les pots. *c, c, c*, pots sur la banquette. *d, d, d*, trous par où le four reçoit de l'air. *e, e*, glaises ou passages pour le bois dans le four. *f, f*, petits trous en haut de la glaise pour donner de l'air au four. *g, g*, tonnelles ou entrées pour la glaise. *h, h*, coupes des deux calcaïses pour les frittes. *i, i*, passage ou œil pour communiquer la chaleur du four dans les calcaïses. *l, l*, entrées extérieures des calcaïses pour y mettre cuire les compositions. *m*, siège sur lequel sont les pots.
- Coupe sur la largeur du four. *a*, intérieur de la voûte du four. *b, b, b*, œils ou trous pour communiquer la chaleur du four dans les calcaïses. *c, c*, coupe des pots. *d*, glaise par laquelle on passe le bois pour le chauffage du four. *e, e*, trous pour donner de l'air au four par dessous les pots. *f, f*, ouvraux pour prendre la matière dans les pots & la travailler. *g*, intérieur du four où l'on met le bois pour le chauffer. *h*, les deux massifs de maçonnerie en brique qui enveloppent les calcaïses.
  - Bion, outil avec lequel on incise, c'est-à-dire couper le col de la bouteille. *a*, bout par lequel le gentilhomme la tient. *b*, pointe du bion avec lequel on prend la goutte pour la poser sur le col de la bosse, & par ce moyen former l'incision.
  - Canne ou felle avec laquelle on prend le verre dans le pot, ce que l'on appelle cueillir pour former la bosse. *a*, bout de la canne que l'on plonge dans le verre. *b*, garniture du bout opposé pour tenir la canne & souffler la bosse.
  - Coupe d'une canne ou felle. *a*, partie intérieure que l'on trempe dans le verre qui est évafée pour donner plus de vent dans la bosse. *b*, garniture du bout de la canne.
  - Fer ou pontis qui sert à retourner la bosse & ouvrir les plats. *a*, bout du pontis pour tenir le plat. *b*, garniture en bois du bout du pontis.
  - Crochet qui sert à la ramasseuse de verre pour tirer à elle les effais de verre chaud que l'on jette par terre. *a*, manche en bois du crochet. *b*, bout du crochet.
  - Grand crochet de fer pour accrocher les pots par les ouvraux & les poser sur le siège. *a*, bout du

crochet pour accrocher les pots. *b*, bout par lequel les tiseurs le tiennent.

- Fig. 9.* Piece de planche de chêne qui sert à ouvrir les bosses pour en faire les plats; les ouvriers la nomment *branche*. *a*, partie de la branche que l'on met dans la bosse pour en faire l'ouverture. *b*, bout par où le tiseur ou garçon le tient pour l'ouvrir.

## P L A N C H E V I I.

- Fig. 1.* Vue en perspective intérieure de la tonnelle & de la glaise, avec le détail de leurs constructions. *a*, passage de la tonnelle. *b*, pelote de terre glaise servant de fermeture à la glaise. *c*, partie de la glaise par où l'on passe le bois dans le four.
- Vue perspective du béquet, ou place sur laquelle on coupe l'incision de la bosse pour la retourner & y mettre le pontis, afin de faire le chauffage & l'ouverture de la bosse, & en former les plats. *a, a*, deux parties de pierre pour recevoir la bosse. *b*, partie faite en coin pour séparer la bosse d'avec la canne. *cc*, massif de maçonnerie pour soutenir la forme du béquet. *d*, autre massif de maçonnerie pour soutenir le coin du béquet.
  - Garçon ou tiseur occupé à rouler sur le petit marbre du verre autour de la tête du pontis, pour le donner ensuite au gentilhomme verrier. *a*, manière dont le petit marbre est retenu dans la construction du four. *b, b*, petits corbeaux de fer qui soutiennent le marbre.
  - a*, Marbre en proportion.

## P L A N C H E V I I I.

- Fig. 1.* Cueilleur occupé à mettre la felle ou canne dans le pot pour faire le cueillage. *a*, joue pour empêcher la chaleur du grand ouvraux d'incommoder les gentilshommes. *b*, partie du grand ouvraux.
- Gentilhomme qui alonge le cueillage à l'auge. *a*, auge de bois pleine d'eau sur laquelle on alonge le cueillage. *b*, casse appuyée sur deux échiquiers le long de l'auge pour soutenir la canne. *c*, canne au bout de laquelle est le cueillage. *d*, gentilhomme alongeant le cueillage à l'auge.

## P L A N C H E I X.

- Fig. 1.* Gentilhomme roulant sur le marbre la première chaude, ainsi appelée parce que c'est la première fois qu'on porte réchauffer le cueillage au four. *a*, gentilhomme-roulant la première chaude sur le marbre. *b*, écran que les gentilshommes mettent sur leurs têtes pour les garantir de la grande chaleur des ouvraux. *c*, tronc d'arbre sur lequel est posé la table de marbre ou de fonte. *d*, marbre posé sur le tronc d'arbre.
- Gentilhomme roulant & soufflant la seconde chaude sur le marbre. *b*, mitaine que le gentilhomme met pour tourner la canne dans la main & le préserver de la grande chaleur. Voyez la Planche XIX. *fig. 2* & 3. *c*, marbre sur lequel on roule la seconde chaude. *d*, tronc d'arbre sur lequel est posé le marbre.

## P L A N C H E X.

- Fig. 1.* *a*, Gentilhomme roulant la troisième chaude sur le marbre. *b*, felle ou canne au bout de laquelle est le cueillage. *c*, marbre servant à rouler le cueillage. *d*, tronc d'arbre sur lequel est le marbre.
- Gentilhomme occupé à former le col de la bosse. *b*, siège sur lequel le gentilhomme s'assied pour souffler la bosse. *c*, petit baquet plein d'eau posé sur un tronc d'arbre, pour prendre avec le bion une goutte d'eau & inciser la bosse. *d*, tronc d'arbre pour soutenir le petit baquet. *e*, crénio pour recevoir les cassures de verre. *f, f, f*, bords du crénio construit en brique. *g*, barre de fer pour soutenir & former le col de la bosse.

## V E R R E R I E :

### P L A N C H E X I .

- Fig. 1.* *a*, Gentilhomme formant la noix à la bosse. *b*, siège. *c*, baquet pour inciser. *d*, tronc d'arbre qui soutient le baquet, à inciser. *e*, barre de fer pour former la noix à la bosse. *f*, bosse dessus la barre de fer à laquelle se forme la noix en tournant. *g*, crénio pour recevoir les vers cassés.
- 2. a*, Gentilhomme soufflant la bosse sur le crénio. *b*, petit baquet plein d'eau pour inciser la bosse. *c*, tronc d'arbre pour soutenir le petit baquet. *d*, barre de fer pour soutenir la canne. *e*, bosse. *f*, crénio.

### P L A N C H E X I I .

- Fig. 1.* *a*, Gentilhomme occupé au grand ouvrau du four à fonder la bosse, c'est-à-dire faire chauffer le fond de la bosse afin de l'aplatir. *b*, joue ou petit mur pour empêcher la grande chaleur d'incommoder les gentilshommes. *c*, ouverture du grand ouvrau. *d*, échancrure faite à la joue pour soutenir la canne. *e*, béquet sur lequel on retourne la bosse pour placer le pontis.
- 2. a*, Gentilhomme occupé à inciser le col de la bosse. *b*, bion en action d'inciser le col de la bosse. *c*, barre de fer sur laquelle pose la canne. *d*, crénio pour recevoir les verres cassés. *e*, siège sur lequel s'asseyaient les gentilshommes.

### P L A N C H E X I I I .

- Fig. 1.* *a*, Gentilhomme occupé à inciser, c'est-à-dire séparer le col de la bosse d'avec la canne, ensuite le retourner sur le béquet pour y placer le pontis, c'est-à-dire rogner. *b*, bion du manche duquel on se sert pour séparer la bosse de la canne. *c*, trait noir qui marque l'endroit de l'incision sur le col de la bosse. *d*, béquet sur lequel on retourne la bosse pour placer le pontis. *e*, coin du béquet servant à séparer le col de la bosse.
- 2. a*, Gentilhomme occupé à placer le pontis ou ferret à la noix de la bosse, c'est-à-dire attacher. *b*, pontis placé à la noix de la bosse. *c*, coin du béquet.

### P L A N C H E X I V .

- Fig. 1.* *a*, Ferrotier ou garçon occupé à faire chauffer la bosse au grand ouvrau pour la brancher ou l'ouvrir. *b*, pontis placé à la noix de la bosse. *c*, grand ouvrau. *d*, joue pour garantir de la chaleur.
- 2.* Gentilhomme occupé à brancher, c'est-à-dire ouvrir la bosse en tournant dessus la branche ou planche qui lui sert à l'ouvrir. *b*, pontis qu'il tient à la bosse par la noix. *c*, branche ou planche tenue par le ferrotier ou garçon. *d*, garçon ou ferrotier qui tient la planche pour aider au gentilhomme à l'ouvrir.

### P L A N C H E X V .

- Fig. 1.* *a*, Gentilhomme occupé à ouvrir au grand ouvrau, la bosse pour en former le plat. Cette opération se fait très-vivement en tournant le pontis avec la bosse. *b*, bosse s'ouvrant au four en tournant. *c*, joue pour garantir les gentilshommes de la grande chaleur. *d*, ouverture du grand ouvrau.
- 2. a*, Gentilhomme occupé à tourner vigoureusement la bosse déjà ouverte pour finir de l'étendre & en faire un plat ou table de verre, ensuite le porter à la pelote, ce que l'on nomme *porter à la pelote*. *b*, service de la mitaine dont se sert le gentilhomme pour tourner le plat. *c*, plat de verre prêt à être mis sur la pelote. *d*, pelote ou tas aplati de la grandeur du diamètre du plat pour recevoir le plat fini. Ce tas est composé de cendre & petite braise mêlées.

### P L A N C H E X V I .

- Fig. 1.* *a*, Gentilhomme occupé à poser le plat fait sur la pelote, ce que l'on nomme *peloter*. *b*, plat de

verre fini posé sur la pelote pour être mis ensuite dans le four pour recuire. *c*, pelote ou tas composé de cendre & petite braise.

- Fig. 2.* *a*, Gentilhomme occupé à mettre avec la fourchette dans le four à recuire les plats finis qu'il a pris sur la pelote. *b*, plat de verre sur la fourchette pour être mis dans le four à recuire. *c*, pelote sur laquelle on vient de prendre le plat. *d*, entrée du four. *e*, pile de plats de verre qui recuifent dans le four. *f*, fourchette pour mettre les plats de verre dans le four.

### P L A N C H E X V I I .

- Fig. 1.* Maniere dont les porteurs & tiseurs tirent le pot hors de l'arche pour le transporter dans le four étant tout rouge. *a, a*, les deux porteurs qui aident à le tirer hors du four. *b, b*, deux tiseurs travaillant aussi à retirer le pot hors du four pendant que les porteurs le soutiennent sur leurs épaules. *c*, pot rouge sortant de l'arche. *d, d, d*, casse, perche, & pince servant à transporter les pots. *e*, maître tiseur conduisant tout l'ouvrage du transport du pot. *f*, ouverture de la calcaie à cuire les pots.
- 2.* Maniere dont on porte le pot dans le four. *a, a*, porteurs. *b, b*, autres porteurs pour aider les premiers à soutenir le fardeau : ces quatre portent réellement le pot avec des barres de fer sur leurs épaules, dont les deux marqués *a a* ont la tête & partie du corps dedans, ils sont, pour empêcher l'action du feu, habillés d'un double sarrau de voiturier mouillé, entre deux desquels il y a force paille & terre glaise, la tête couverte d'un double chapeau garni aussi de terre-glaise ; ils ne voient pas clair, & sont conduits avec leur fardeau par les tiseurs jusque dans le four. *c, c, c, c*, tiseurs faisant faire bascule au pot sur les épaules des porteurs & les conduisant au four. *d*, maître tiseur conduisant tout l'ouvrage, les tiseurs & les porteurs pour transporter le pot au four. *e, e*, cassés & autres ustensiles propres à porter le pot. *f*, pot suspendu par les cassés pour être porté dans le four.

### P L A N C H E X V I I I .

- Fig. 1.* Vue en perspective de l'intérieur du four pour faire voir l'opération de mettre le pot dessus le siège en l'élevant par la glaise & l'accrochant par l'ouvrau. *a*, pot prêt à être posé sur le siège. *b*, ouvrau au-travers duquel on enlève avec le crochet le pot pour le mettre sur le siège. *c*, glaise ouverte par laquelle on a passé le pot, & qui sert encore à le mettre sur le siège. *d*, morceau de bois ou fourche qui sert de point d'appui, pour soutenir une autre traverse de bascule pour enlever le pot. *e*, grande pince de fer ou bascule. *f*, autre barre de fer en crochet passée par l'ouvrau pour accrocher le pot par son bord & l'enlever sur le siège. *g, g, g*, tiseurs occupés à enlever le pot. *h, h*, autres tiseurs occupés à faire bascule par la glaise. *i*, intérieur de la voûte du four. *l, l*, petits ouvraux pour puiser dans les pots. *m*, glaise du fond du four. *n, n, n*, pots à verres. *o, o*, sièges sur lesquels sont placés les pots. *p, p*, trous par lesquels l'air passe dans le four. *q*, joue pour garantir les gentilshommes de la chaleur.
- 2. a*, Femme ou ramasseuse de verre. *b*, crochet de fer qui sert à traîner le verre. *c*, gâteau de verre ou essai pris dans les pots avec la casse par le maître tiseur pour en voir la qualité.

### P L A N C H E X I X .

- Fig. 1.* Mitaine. *a*, bout de bras tenant le touret de la mitaine. *b*, piece de tôle servant d'écran au bras pour garantir de la chaleur, appelée *mitaine*. *c*, touret dans la main. *d*, échancrure à la mitaine pour soutenir les cannes dans leurs opérations.
- 2. a*, Touret séparé de la mitaine. *b*, partie de cuir qui sert à enlever le touret dans la mitaine.

## V E R R E R I E .

- Fig. 3.* *a*, Mitaine sans le touret. *b*, échancrure pour rouler la canne. *c*, partie de cuir pour enclaver dans le touret.
4. *a*, Chemise que les gentilshommes mettent pour travailler.
5. Ecran que les gentilshommes mettent sur leur tête

pour se garantir les yeux & le visage de la chaleur. *a*, ceintre de bois qui fait le tour de la tête sur lequel est attachée la toile qui sert d'écran. *b*, cordage qui sert à serrer le ceintre pour faire tenir l'écran sur la tête. *c*, toile attachée sur le ceintre qui sert d'écran.

## V E R R E R I E E N B O U T E I L L E S

CHAUFFÉE EN CHARBON DE TERRE,

CONTENANT TREIZE PLANCHES à cause de trois doubles;

### T R O I S I E M E S E C T I O N .

## V E R R E R I E F R A N Ç O I S E .

*EXPLICATION des Plans, Coupes & Elevations de la Verrerie de Seve près de Paris, construite pour être chauffée avec du charbon de terre, & les explications des opérations pour faire les bouteilles.*

#### P L A N C H E I e r e .

*FIGURE I.* Intérieur d'une des quatre halles avec un four à bouteilles au centre de la Verrerie royale de Seve. *a*, four construit entre les arcades qui supportent le comble. *b*, glaie ou entrée du four pour y jeter le charbon. *c*, *c*, arche à pot ou petit four pour les cuire. *d*, calcaire pour les frittes ou pour cuire la matière. *e*, *e*, ouvraux par où on cueille la matière dans les pots avec la canne. *f*, ouvriers occupés à faire les bouteilles. *g*, maître tiseur portant du charbon au four. *h*, ouvrier portant une bouteille faite au four à recuire. *i*, four à recuire. *l*, caisse où l'on met les cannes refroidir. *m*, *m*, arcades construites pour porter le comble. *n*, comble.

2. *a*, Jeune ouvrier occupé à cueillir le verre avec la canne par l'ouvroir dans le pot: il faut quatre cueillages avant de souffler la bosse. *b*, canne dont le bout est dans l'ouvroir pour cueillir de verre. *c*, ouvroir par où l'on prend le verre dans le pot. *d*, petit mur pour garantir l'ouvrier de la chaleur des ouvraux. *e*, *e*, banquettes. *f*, bécuet, endroit où l'on attache le pontis au fond de la bouteille pour faire le col. *g*, *g*, petits arcs par où l'on retourne les pots dans le four.

#### P L A N C H E I I .

*Fig. 1.* Ouvrier occupé à refroidir la canne en prenant de l'eau dans un baquet & la jettant dessus. *a*, canne. *b*, baquet. *c*, barre de fer en travers servant à soutenir la canne. *d*, marbre ou plaque de fonte, sur lequel on unit en tournant la canne la paroison ou le verre fondu qui est au bout. *e*, pierre soutenant le marbre.

2. Maître occupé à rouler la paroison sur le marbre pour lui donner sa première forme. *a*, canne. *b*, paroison au bout de la canne. *c*, marbre sur lequel roule la paroison. *d*, construction ou pierre soutenant le marbre. *e*, moule à souffler les bouteilles enfoncées dans la terre.

#### P L A N C H E I I I .

*Fig. 1.* Maître formant le col à la paroison en la roulant sur le coin du marbre. *a*, canne. *b*, paroison roulant sur le coin du marbre. *c*, marbre. *d*, barre de fer de support. *e*, pierre pour soutenir le marbre. *f*, baquet plein d'eau pour rafraîchir les cannes.

2. Maître occupé à souffler la paroison pour la faire gonfler en la roulant sur le marbre pour lui faire prendre la forme d'un œuf. *a*, canne. *b*, paroison. *c*, barre de fer pour supporter les cannes en travers. *d*, marbre. *e*, support du marbre. *f*, moule à bouteilles enterré.

#### P L A N C H E I V .

- Fig. 1.* Maître occupé à souffler la paroison sur un marbre par terre pour commencer à former le cul avant de la mettre dans le moule. *a*, canne. *b*, paroison. *c*, marbre. *d*, support du marbre. *e*, barre de support pour tourner la canne. *f*, baquet pour rafraîchir les cannes. *g*, moule enterré.
2. Maître occupé à souffler la bouteille dans le moule. *a*, canne. *b*, bouteille dans le moule. *c*, moule. *d*, marbre. *e*, support du marbre. *f*, barre de support pour tourner la canne.

#### P L A N C H E V .

- Fig. 1.* Maître occupé à enfoncer le cul de la bouteille avec la mollette. *a*, canne. *b*, mollette ou fer pointu pour enfoncer le cul des bouteilles. *c*, cul de la bouteille. *d*, marbre ou support. *e*, moule enfoncé dans terre.
2. Maître occupé à rouler sur le marbre le ventre de la bouteille pour lui donner la forme après lui avoir enfoncé le cul. *a*, canne. *b*, bouteille. *c*, marbre. *d*, support du marbre.
3. Maître occupé à mettre le pontis ou meule au fond de la bouteille pour lui former le col. *a*, canne. *b*, bouteille. *c*, support du bécuet. *d*, petit mur pour garantir l'ouvrier de la chaleur du four. *e*, barre de fer garnie de crochets pour soutenir les cannes au chauffage dans le four. *f*, ouvroir. *g*, petit arc pour tourner les pots dans le four. *h*, porte pour fermer l'ouvroir après le travail.

#### P L A N C H E V I .

*Fig. 1.* Maître occupé à former le col de la bouteille; ayant pris avec la cordeline un filet de verre pour le tourner autour du col. *a*, broche. *b*, bouteille. *c*, cordeline ou petite tringle de fer pour prendre un filet de verre & en finir le col. *d*, crochet de fer pour soutenir les cannes. *e*, ouvroir. *f*, petits arcs sous chacun des ouvraux pour retourner les pots. *g*, petit mur pour garantir les ouvriers de la chaleur.

2. Maître occupé à donner la forme à la cordeline ou col de la bouteille. *a*, canne roulant sur les bras de la banquette. *b*, bouteille. *c*, pince pour former le col. *d*, banquette.

3. Pince développée dont se sert le maître pour former le col de la bouteille. *a*, manche de la pince. *b*, partie de la pince où il y a une rainure. *c*, partie de la pince qui s'enclave dans la rainure.

#### P L A N C H E V I I .

*Fig. 1.* Jeune ouvrier mettant la bouteille faite dans le four à recuire. *a*, four à recuire. *b*, ouvroir pour passer la bouteille. *c*, grille pour chauffer le four.

## V E R R E R I E.

9

- d*, canne. *e*, beuteille. *f*, cannes au refroidissage. *g*, petits jours au four pour passer la fumée.
- Fig. 2. Ouvrier appelé *gamin* occupé à faire éclater la meule ou reste de verre qui est à la canne après la bouteille faite. *a*, canne. *b*, meule ou reste de verre attaché à la canne. *c*, marteau de fer pointu que l'on met dans la meule en donnant un coup sec sur un pavé pour la faire éclater. *d*, pavé ou pierre. *e*, caisse pour mettre le groisil ou verre cassé.
3. Marteau pour faire éclater la meule. *a*, marteau de fer. *b*, manche.
4. Molette de fer pour enfoncer le cul de la bouteille.

### P L A N C H E V I I I.

Plan d'une des quatre halles jointes de la Verrerie royale de Seve près Paris. *a*, plan du four. *b*, pot ovale dont le grand diamètre porte en saillie sur la banquette. *c*, grille de fer sur laquelle l'on met le charbon pour le chauffage du four. *d*, glaie ou entrée de la tonnelle sur laquelle est construite l'arche à cendre pour recuire les frites. *e*, ouvroir. *f*, banquette où les ouvriers travaillent. *g*, tonnelle par où le tiseur chauffe le four. *h*, passage par où la chaleur se communique dans les arches à pot. *i*, arche à pot où l'on les fait cuire pour les mettre dans le four. *l*, halle au centre de laquelle est construit le four. *m*, partie de la halle où les ouvriers travaillent. *n*, arcades de communication. *o*, quatre fours de recuite. *p*, grille des fours de recuite. *q*, partie des fours de recuite où l'on met les bouteilles. *r*, endroit où l'on met les cannes refroidir. *s*, croisée pour éclairer les ouvriers. *t*, porte pour communiquer des halles l'une dans l'autre. *v*, porte de sortie.

### P L A N C H E I X.

Coupe sur la longueur d'une des quatre halles & de son four, de la Verrerie royale de Seve près Paris. *a*, coupe sur la longueur du four. *b*, banquette intérieure

sur laquelle sont posés les pots. *c*, grille sur laquelle est posé le charbon de terre. *d*, pot posé sur la banquette. *e*, ouvroir par où les ouvriers prennent le verre. *f*, calcaise à fritte pour recuire les matières. *g*, entrée de la calcaise. *h*, sortie de la fumée de la calcaise. *i*, entrée de la chaleur dans la calcaise. *l*, petit mur au fond de la glaie que l'on démolit pour passer les pots dans le four; ce petit mur est appelé l'arche au tiseur. *n*, glaie. *m*, pilier construit dans la cave pour soutenir la banquette & le poids des pots. *o*, cave ou passage de l'air pour donner plus d'action au feu & faire tomber les cendres. *p*, grand mur percé d'arcades servant de ferme au comble. *q*, mur de séparation des halles. *r*, ouverture à la faitière du comble pour passer la fumée. *s*, comble en charpente. *t*, communication des halles. *u*, arcade. *v*, croisées. *x*, porte de sortie. *y*, four pour recuire les bouteilles.

### P L A N C H E X.

- Fig. 1. Coupe sur la largeur d'une des quatre halles de la Verrerie royale de Seve. *a*, coupe sur la largeur du four. *b*, glaie. *c*, grille sur laquelle on met le charbon pour chauffer le four. *d*, coupe sur la longueur des pots. *e*, passage de la chaleur dans la calcaise à fritte. *f*, passage de la chaleur dans les arches à pots. *g*, ouvroir. *h*, petit mur pour garantir les ouvriers de la chaleur du four. *i*, extérieur des arches à pots. *l*, petits arcs par où l'on retourne les pots dans le four. *m*, passage de la cave. *n*, pilier portant la banquette & le poids des pots. *o*, talut sur lequel travaillent les ouvriers. *p*, four de recuite pour les bouteilles. *q*, passage de la fumée dans la faitière du comble.
2. Plan de la cave. *a*, pilier portant la banquette & le poids des pots. *b*, passage de la grille. *c*, passage de la cave.
3. Coupe du four à recuire les bouteilles. *a*, grille. *b*, endroit où l'on place les bouteilles pour les recuire. *c*, partie où l'on met les cannes refroidir.

## V E R R E R I E A N G L O I S E,

### C O N T É N A N T T R O I S P L A N C H E S.

#### P L A N C H E I<sup>re</sup>.

Plan des fondations d'une halle avec son four & le bâtiment de service d'une Verrerie Angloise. *a*, cave pour le passage de l'air & pour recevoir la cendre. *b*, pilier qui supporte les banquettes & les pots. *c*, fondation de la halle & du four à recuire. *d*, bâtiment pour le service, & distribué pour son utilité. *e*, endroit où l'on pile la matière.

#### P L A N C H E I I.

Plan d'une halle à premier étage avec son four & son bâtiment de service d'une Verrerie Angloise. *a*, Plan du four. *b*, grille sur laquelle on met le charbon pour échauffer le four. *c*, pot dans le four. *d*, arche à pot pour les recuire avant de les remettre dans le four. *e*, calcaise pour cuire les matières avant de les mettre dans les pots. *f*, petit four pour recuire les verreries après

qu'elles sont faites. *g*, porte d'entrée de la halle. *h*, bâtiment distribué pour le service de la Verrerie Angloise. *i*, talut extérieur de la halle pour entrer dans la Verrerie.

#### P L A N C H E I I I.

- Fig. 1. Vue extérieure d'une Verrerie Angloise. *a*, forme extérieure & conique du comble d'une halle de Verrerie Angloise. *b*, bâtiment de service pour la Verrerie. *c*, talut ou glacis extérieur pour entrer dans la halle. *d*, extérieur des fours à recuire les bouteilles.
2. Coupe d'une Verrerie Angloise sur la largeur. *a*, cheminée par où s'en va la fumée. *b*, forme intérieure & conique d'une halle. *c*, entrée de la halle. *d*, intérieur du four. *e*, cave. *f*, pot dans le four. *g*, pot qui sèche sur le four. *h*, extérieur des arches à pots.

## V E R R E R I E E N G L A C E S,

O U

## M A N U F A C T U R E D E G L A C E S.

Cette partie de la Verrerie existe dans un des Volumes précédens, & complète, avec celui-ci, l'Art entier de la Verrerie.

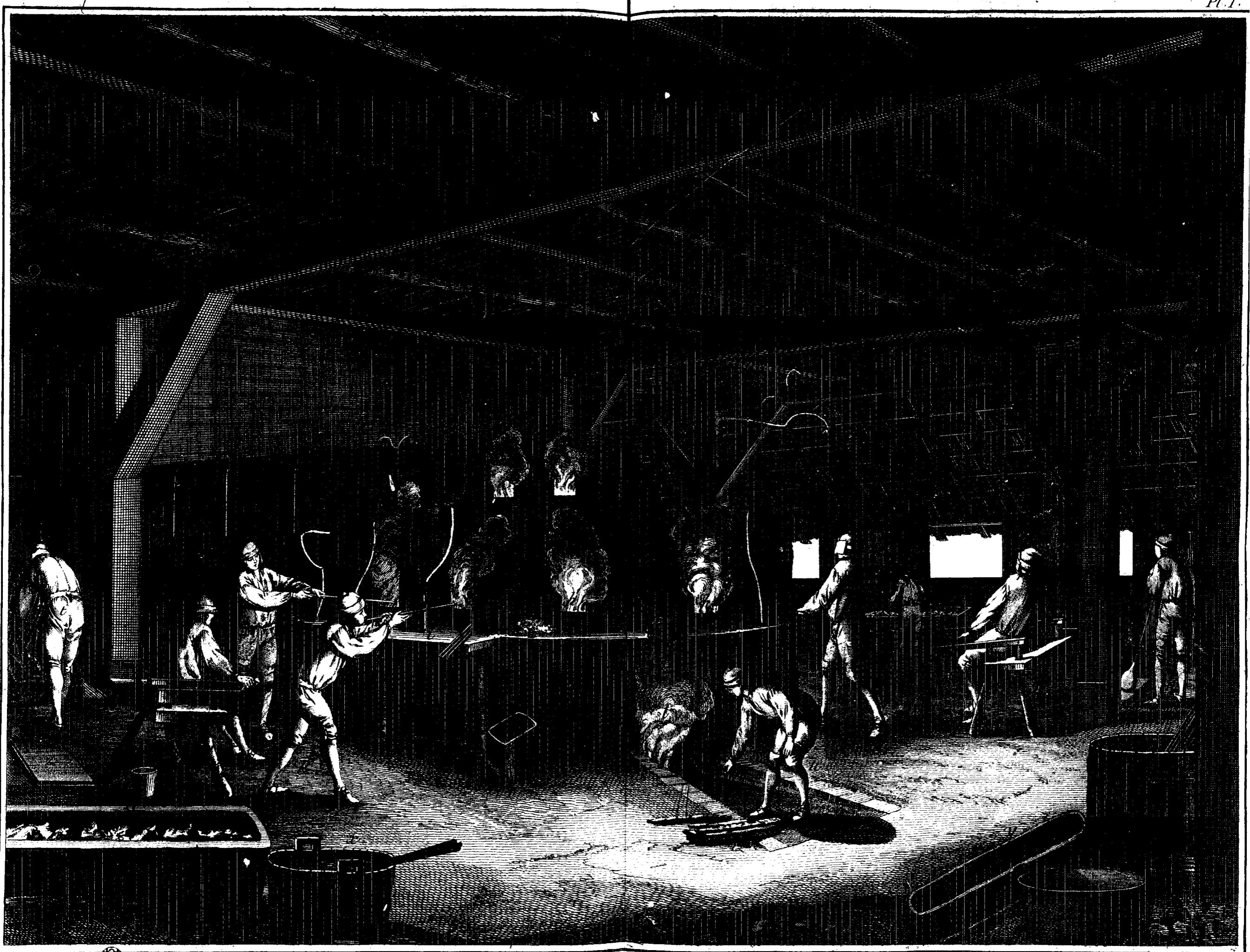

Radel del.

Bernard fecit.

*Verrerie en bois, Intérieur d'une Halle de petite Verrerie à pivotte, ou en bois.*

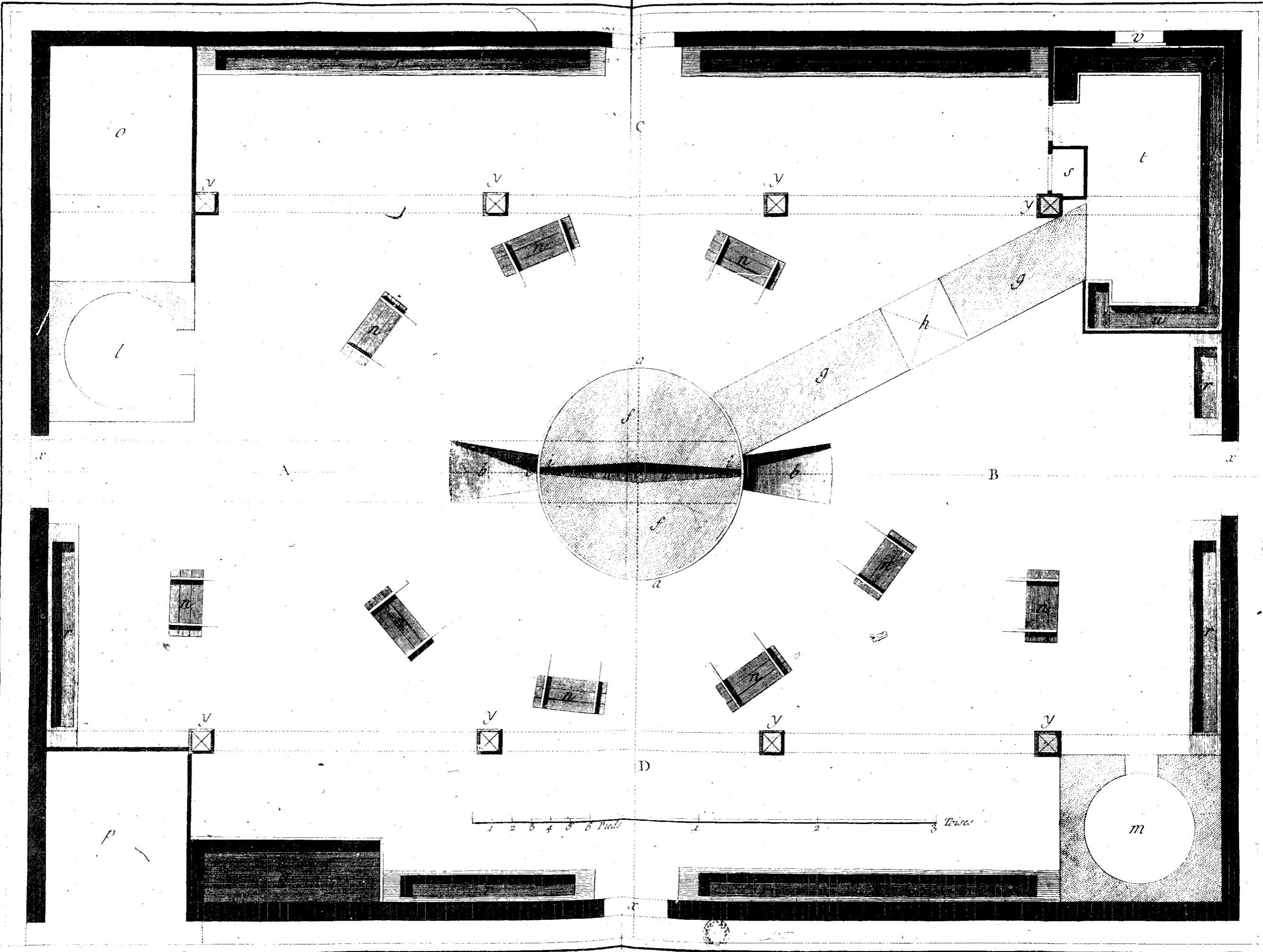

Rodet Del.

Bonard Ecu.

*Verrerie en bois, Plan Géométral d'une Halle de petite Verrerie à pivette avec son Four au centre et toutes ses dépendances.*

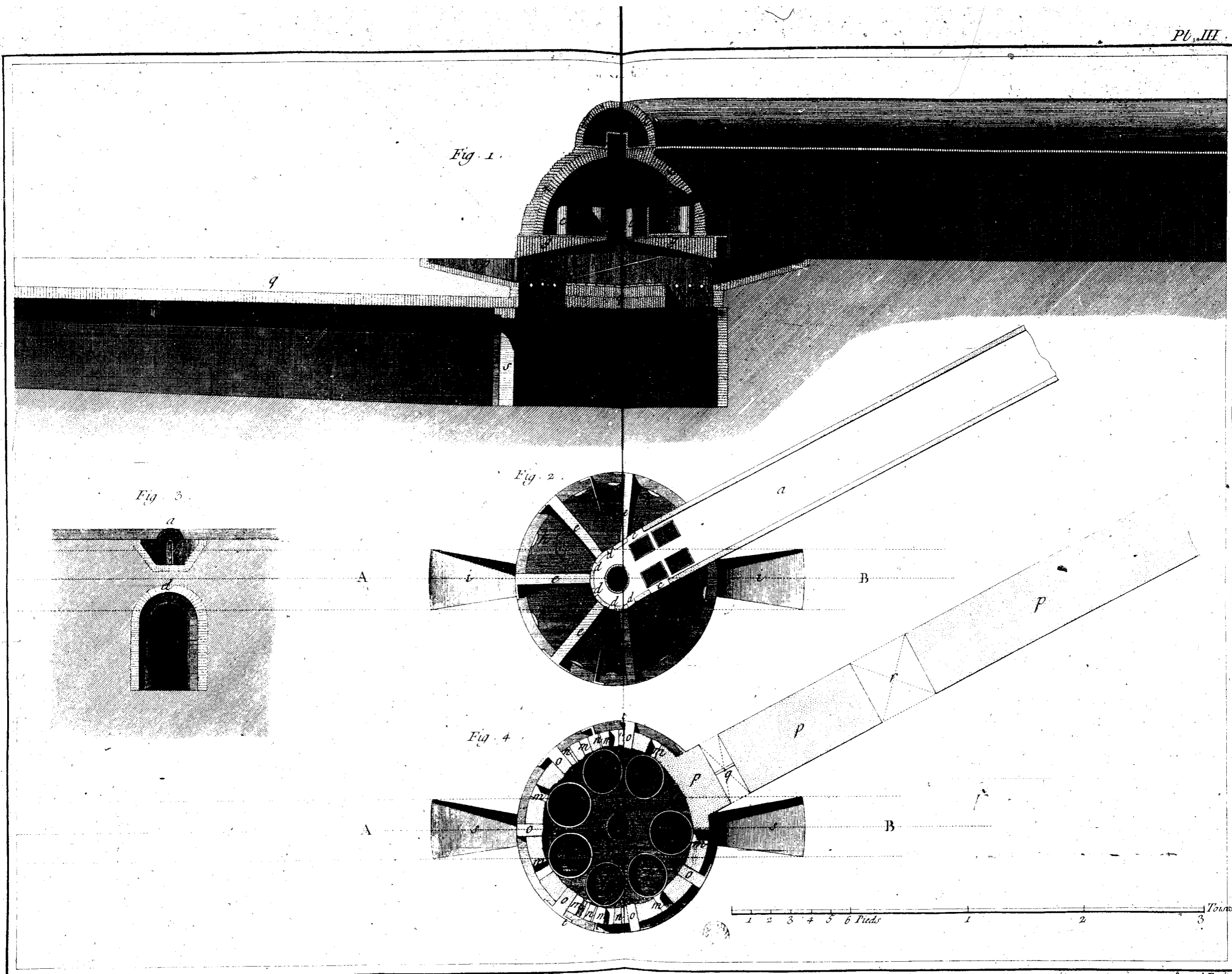

Rauet Del.

Benard Fecit

*Verrerie en bois, coupe d'un Four de la petite Verrerie à pivotte, sur les lignes A, B, du Plan Géométral; Plans du même Four pris au niveau de l'Arche et 2 au niveau des Pots, et Coupe de la Cave à braise.*

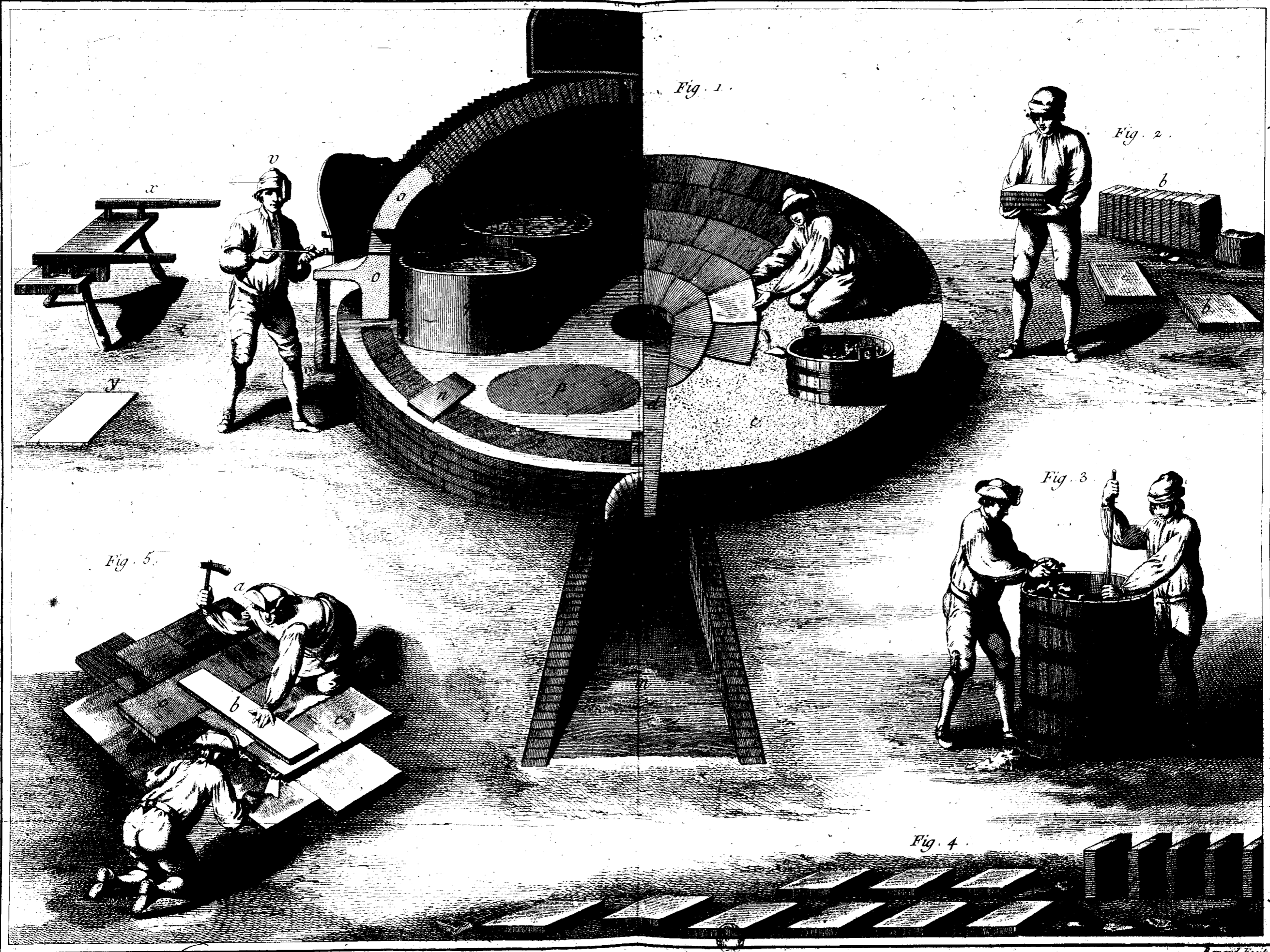

Radel Del.

Benard Fecl.

Verrerie en bois, Plan et coupe d'un Four de petite Verrerie à pivette, et différentes Opérations relatives à sa construction.



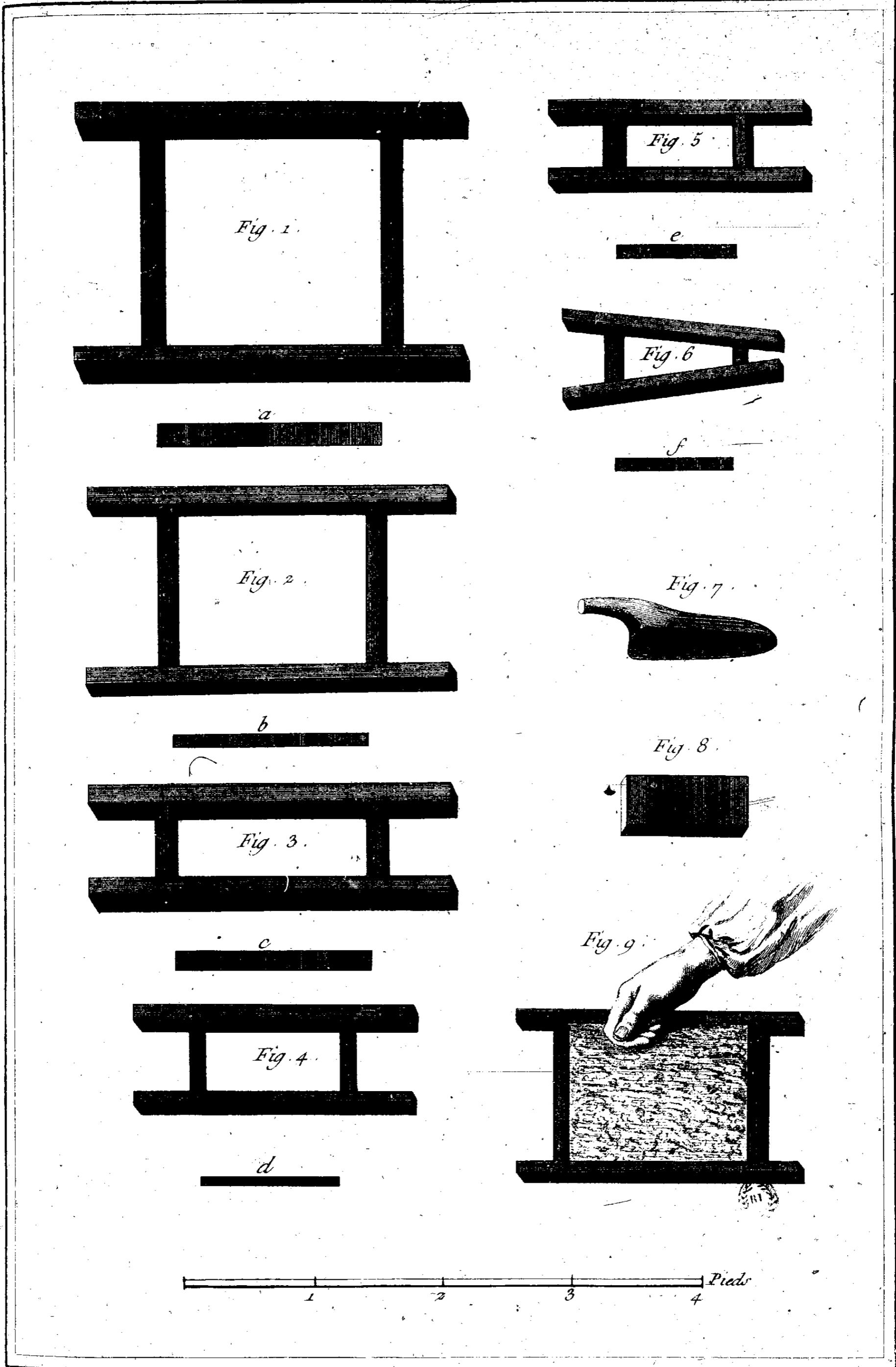

Radel Del.

Benard Fecit.

*Verrerie en bois,  
Moules et proportions des Briques pour la construction du Four.*

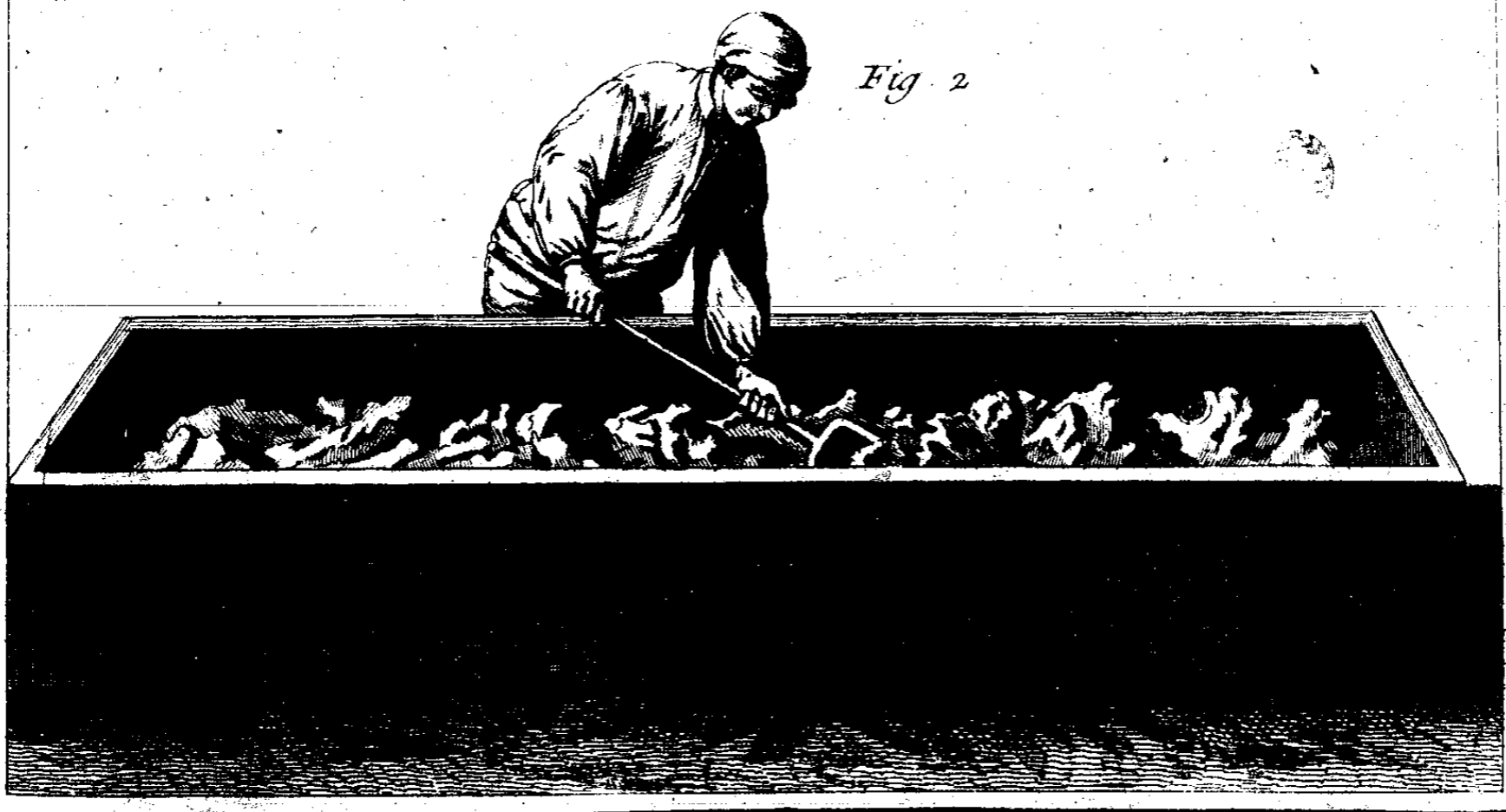
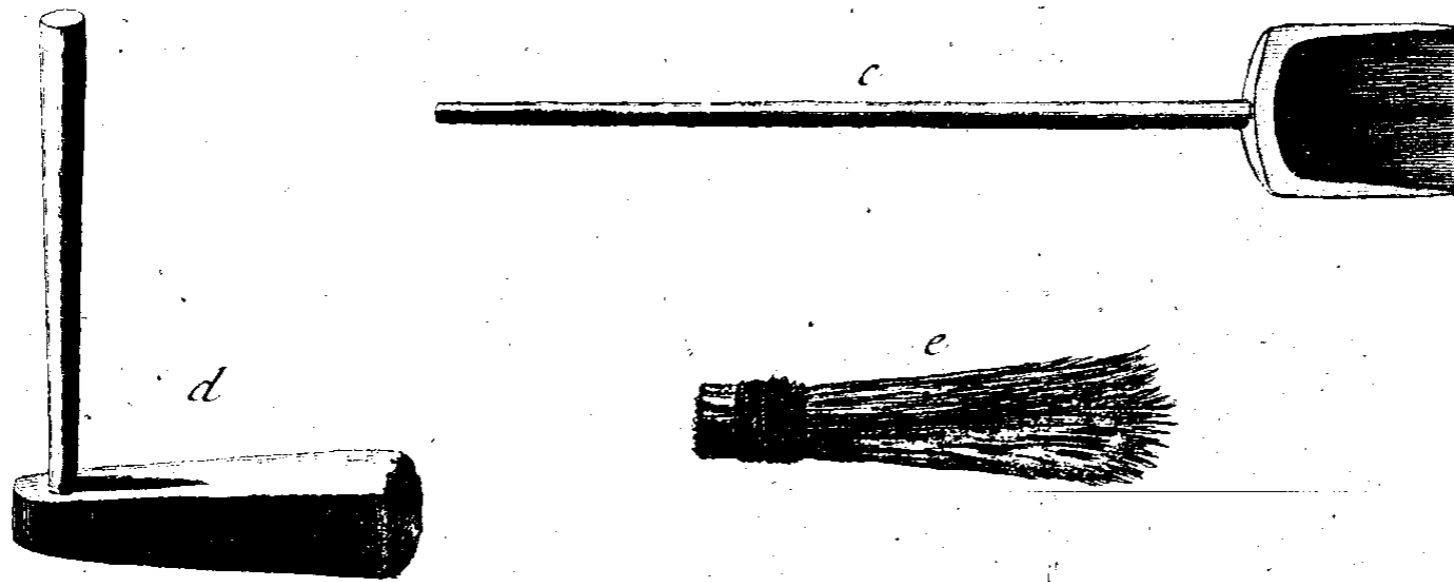
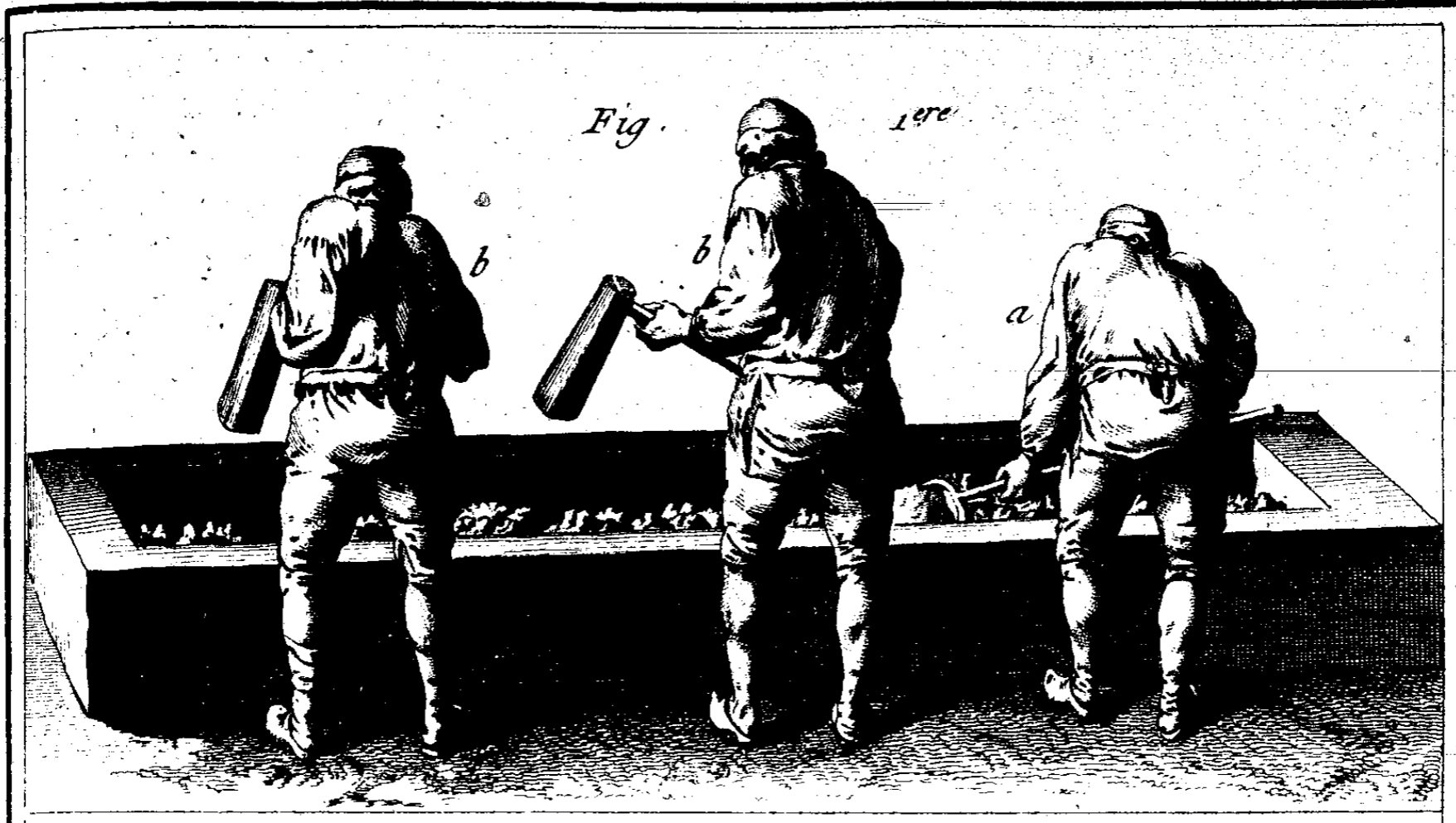

Katel. Del.

Benard. Fecit.

*Verrerie en bois, l'opération de Piler dans une auge de bois de la terre glaise seche pour la formation des Briques et des Pots, et l'Opération de l'Humecter et de la mêler de pilures d'anciens pots pour la corriger.*

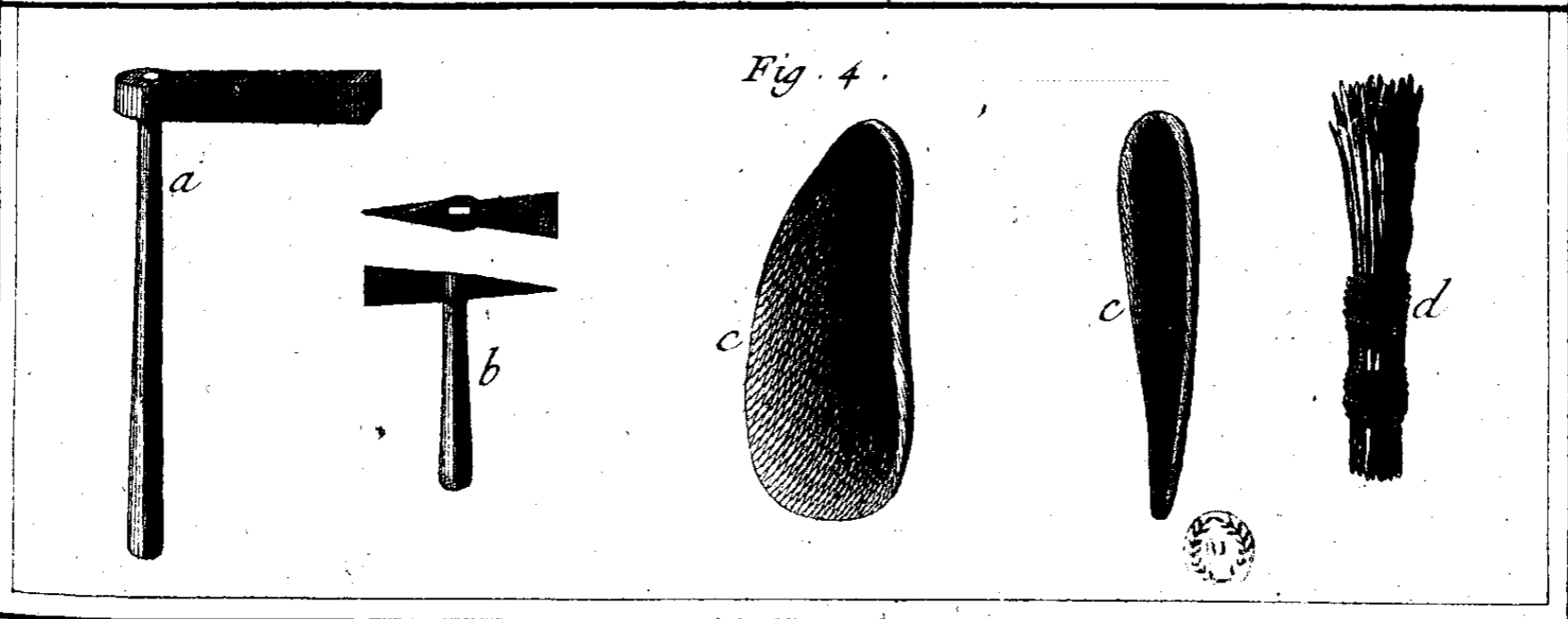
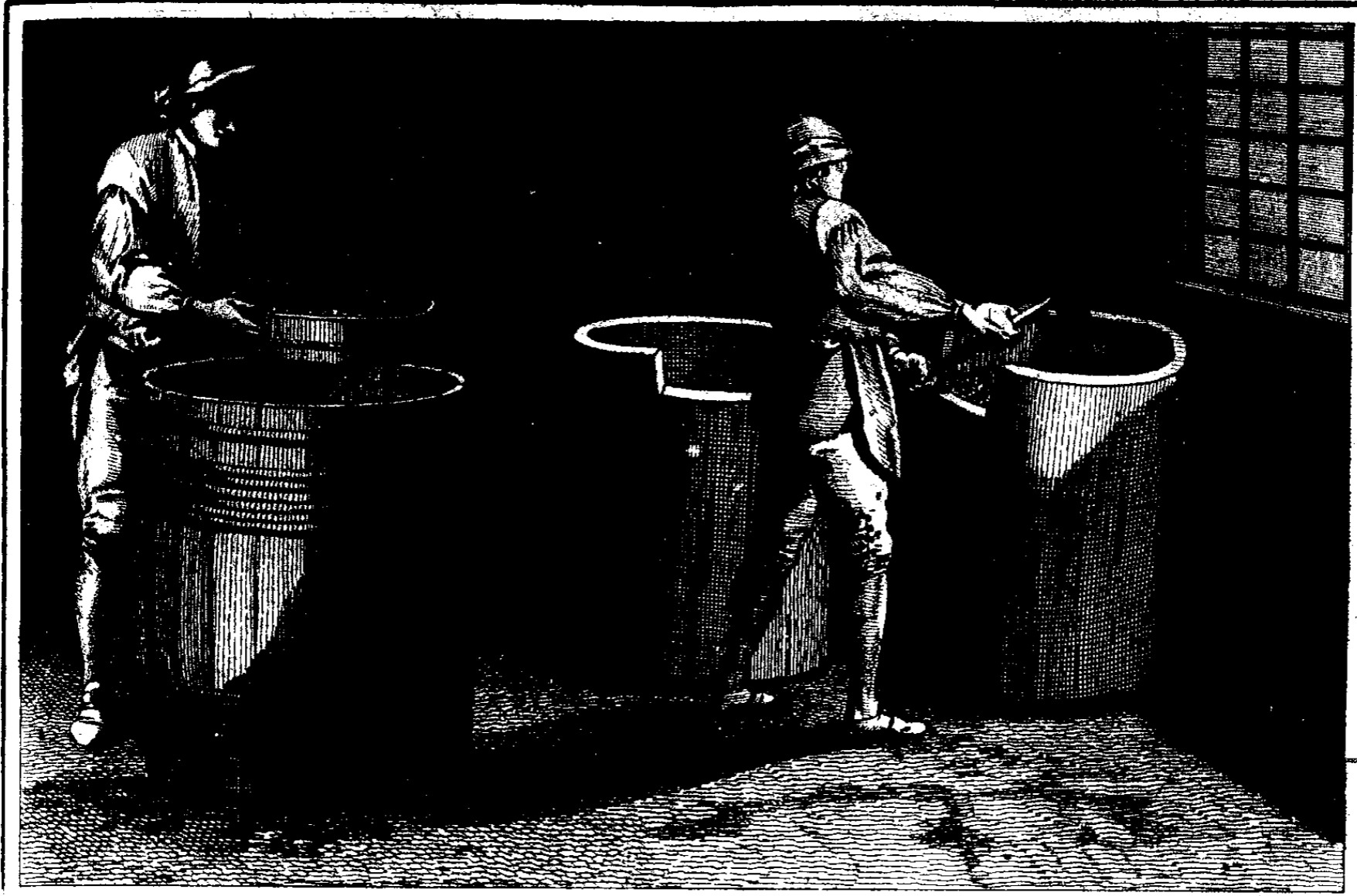

Radel Del.

Benard Fecit.

*Verrerie en bois, l'opération de briser les vieux pots, de les piler et tamiser pour les mêler avec la terre glaise, et Outils.*

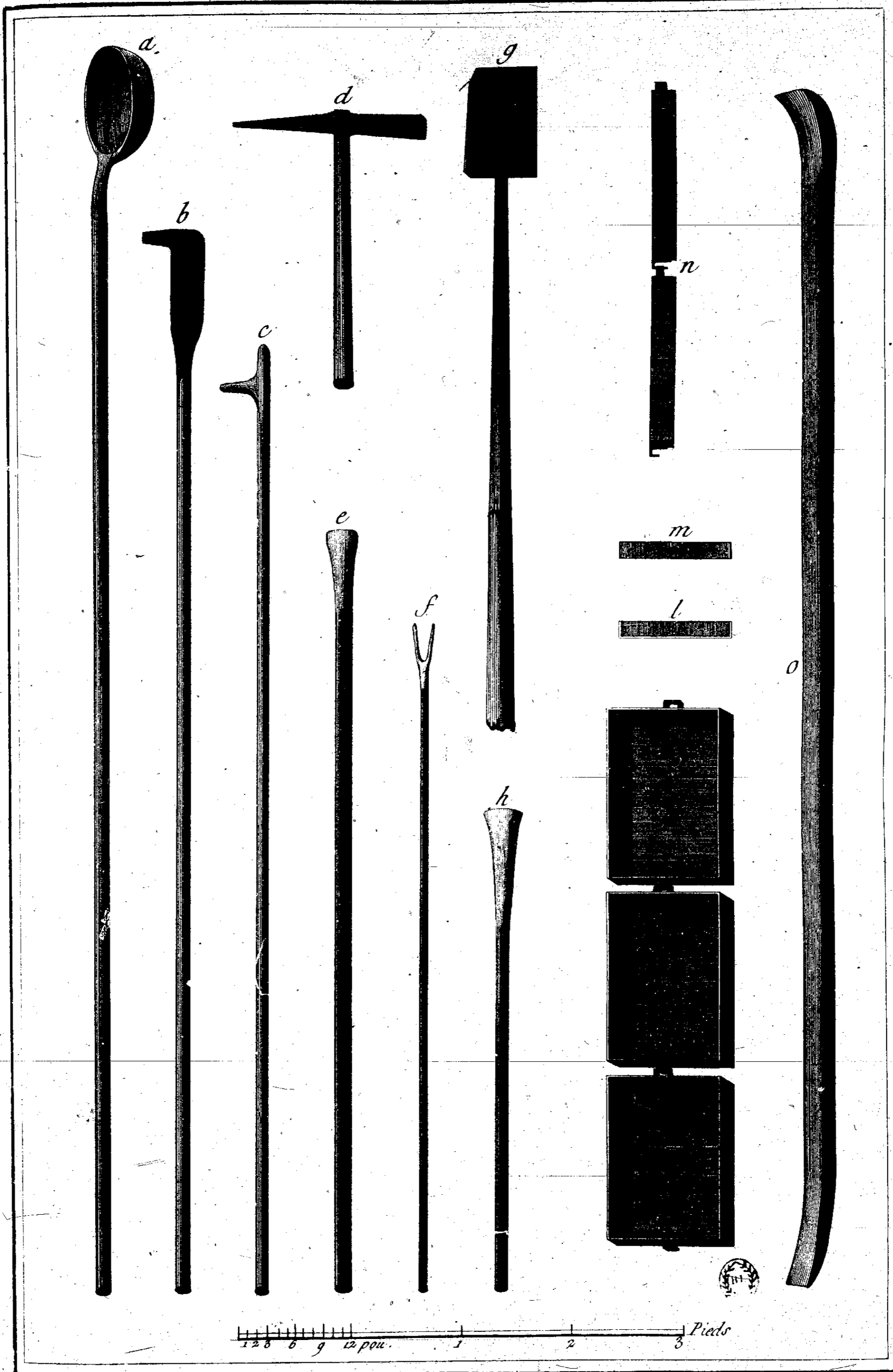

Radel Del.

Benard Fecit.

*Verrerie en bois,*  
*Différens Outils employés dans les petites Verreries à pivotte.*



Fig. 1.

Fig. 2.

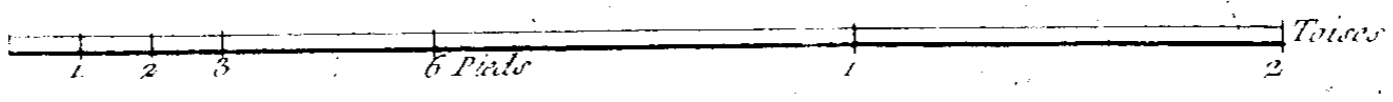
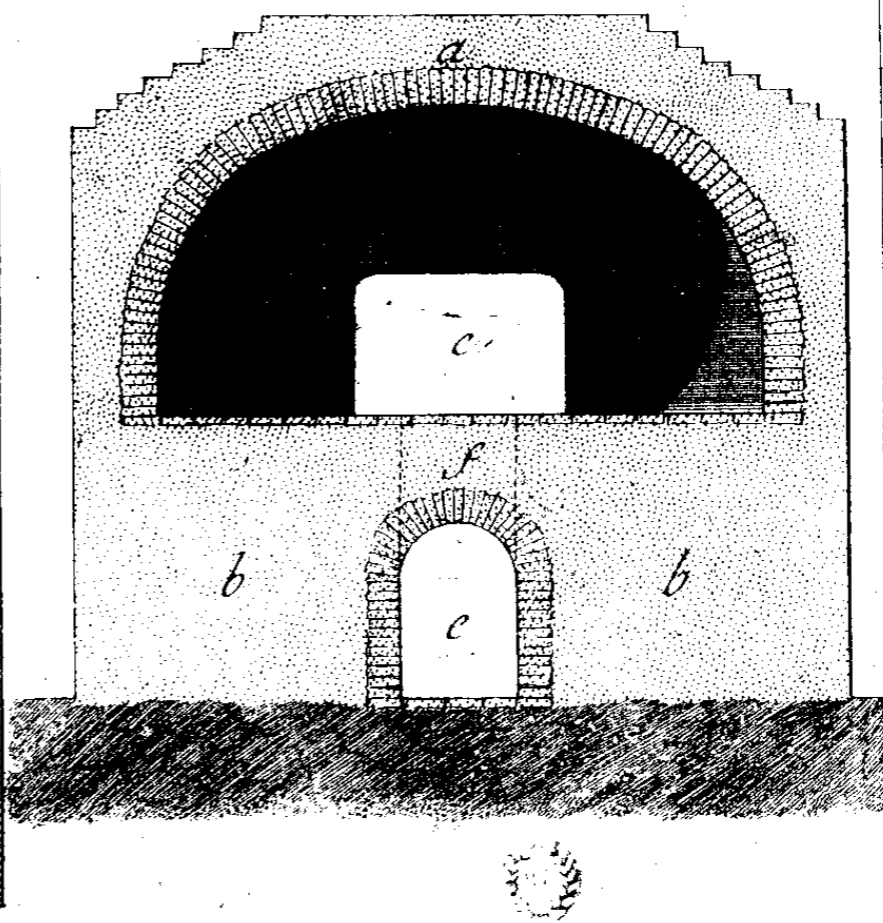
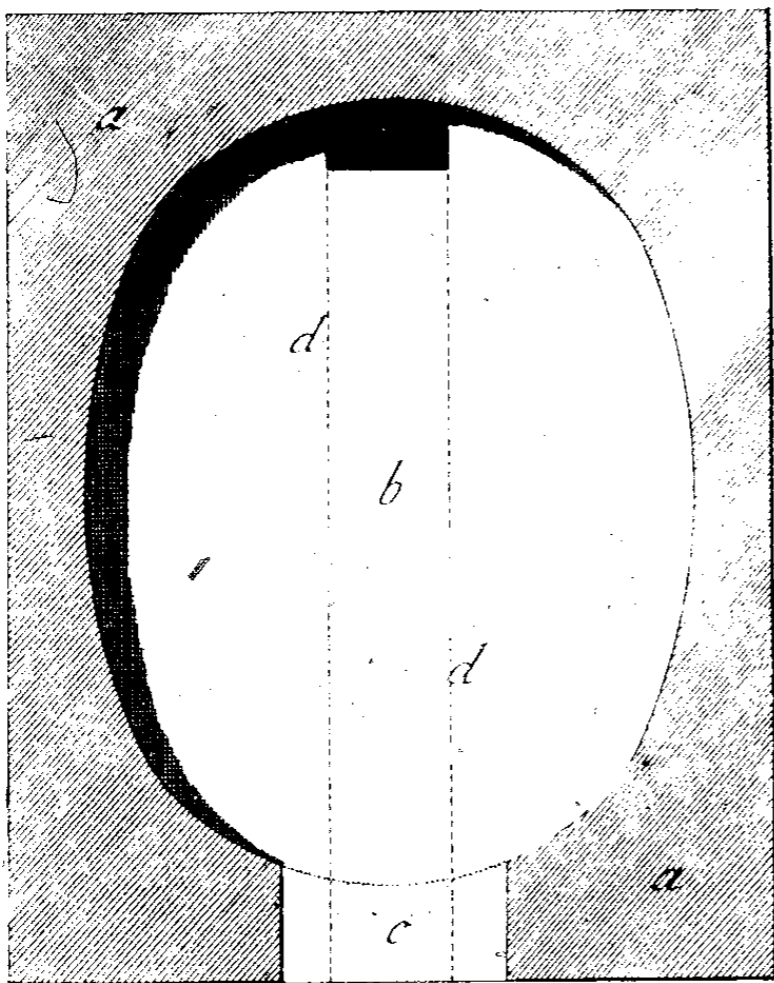

Radel Del.

Bouvard Sculp.

*Verrerie en bois, l'opération de recevoir le  
 Pot rouge sortant de la Carcasse; Plan et Coupe de la carcasse ou Four à cuire les Pots.*



Radel Del.

Benard Fecit.

# Verrerie en bois.

*L'opération de retirer le vieux pot cassé et nettoyage du banc.*

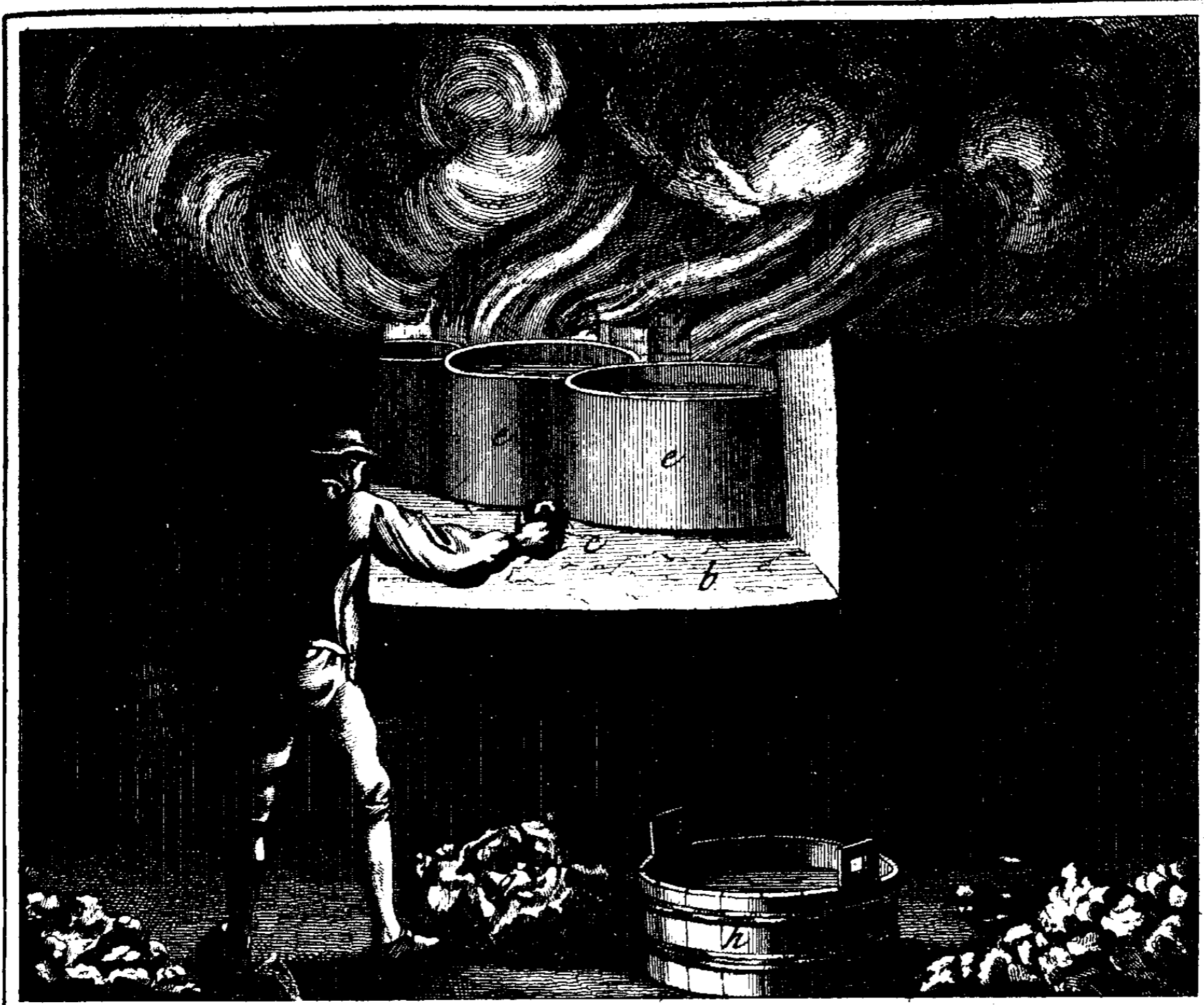

Radel Del.

Benard Fecit

*Verrerie en bois,  
l'opération de racommoder le Banc et de relever les Pots.*



Radel Del.

Benard Fecit

*Verrerie en bois, l'opération de raccommoder le Banc du Four, et construction du Bonhomme qui sert à soutenir le petit mur de terre glaise qui ferme le Four*



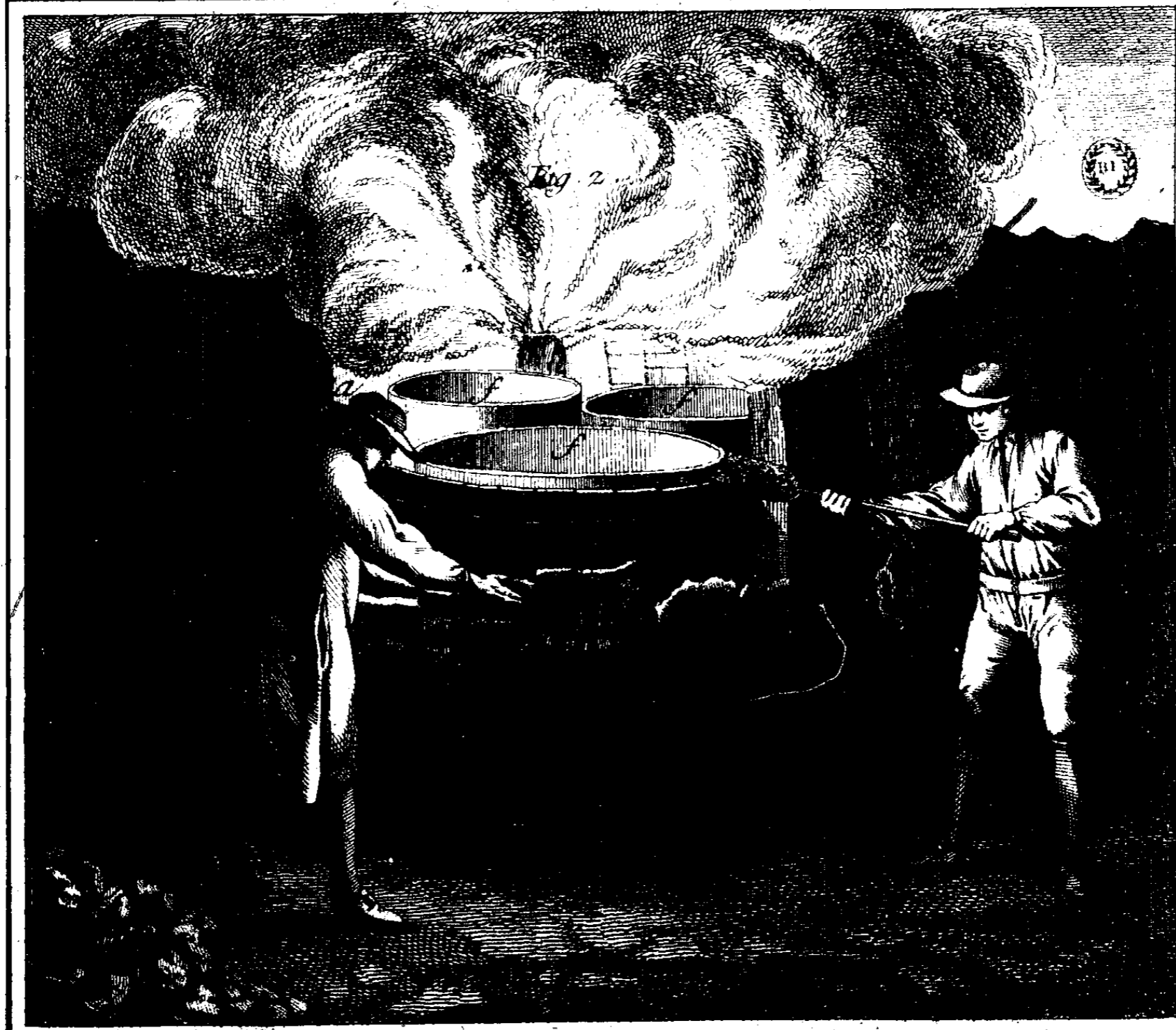

*Radel Del. Verrerie en bois, l'opération de transporter les Pots de la Carcasse au Four, et l'opération de fermer la grande ouverture du Four avec de la terre glaise contenue par le bonhomme Bernard Fecit*

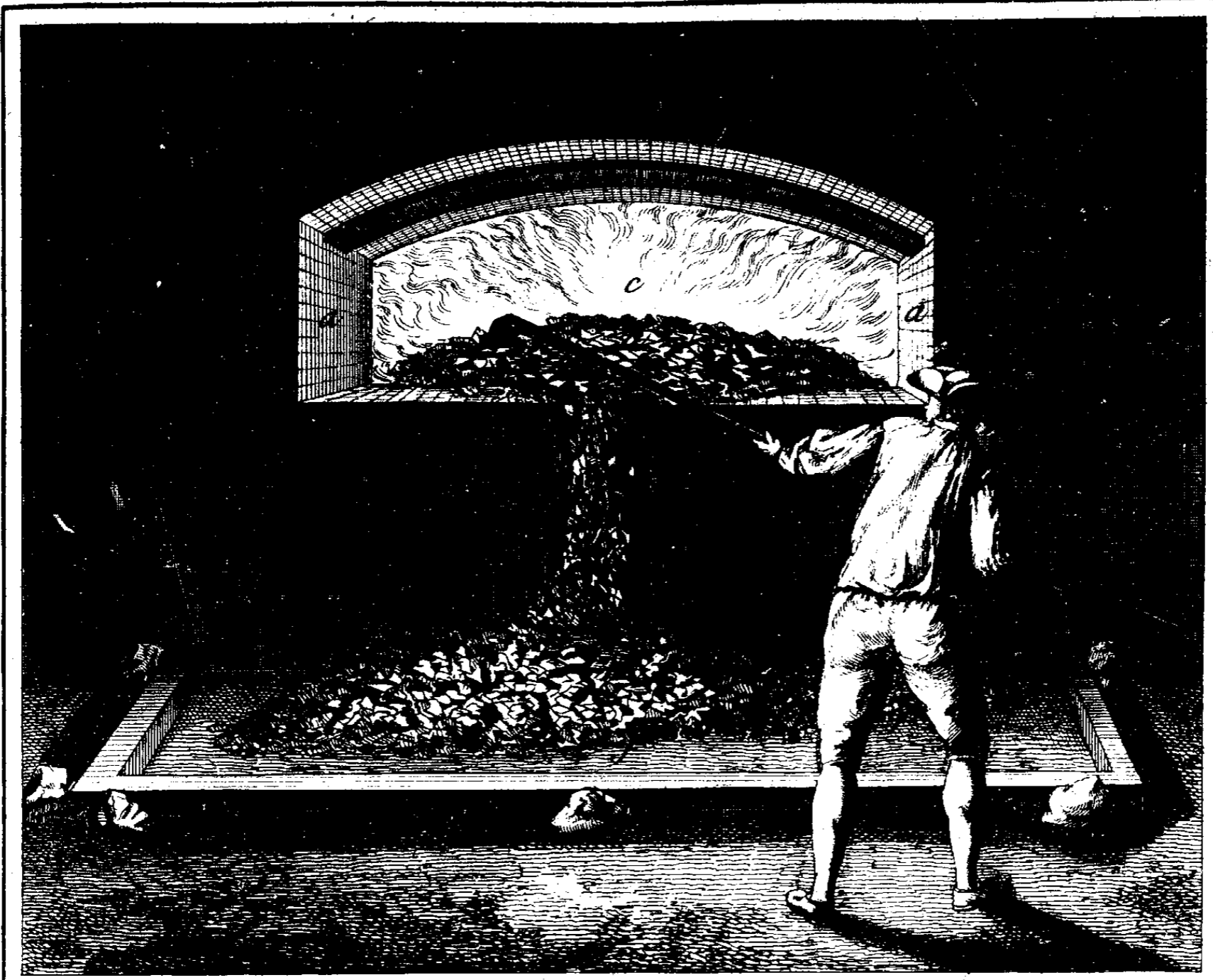

Fig. 1.

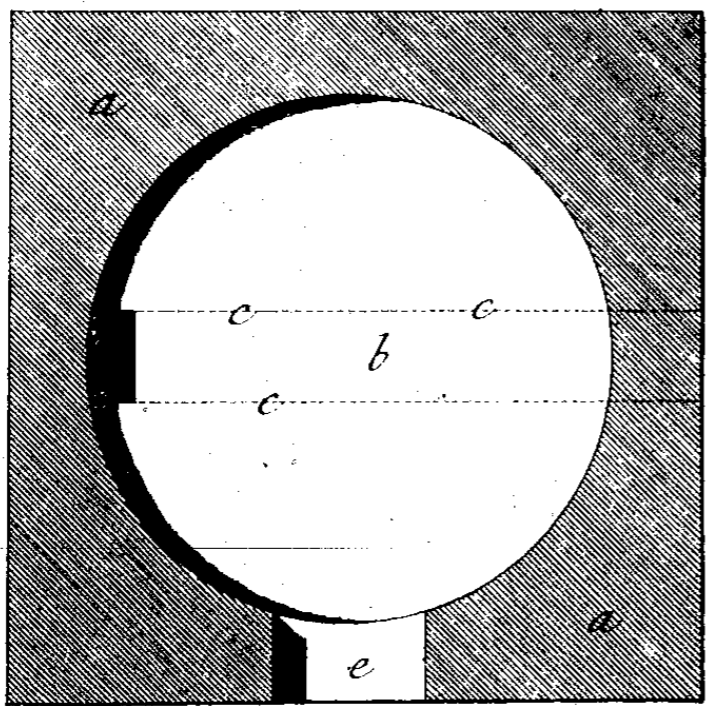
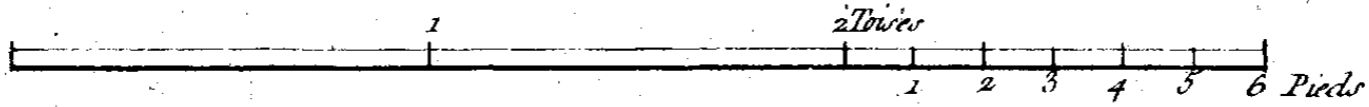
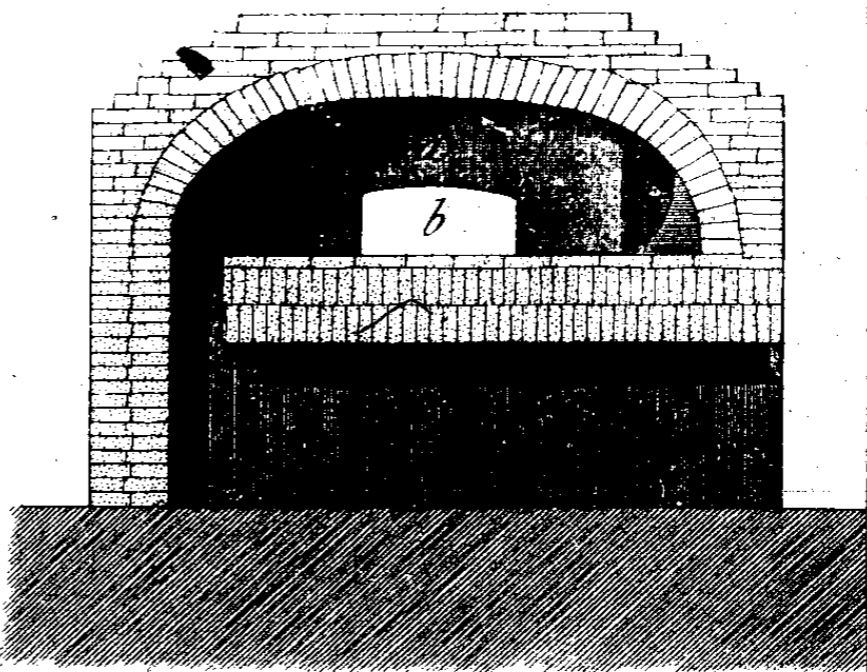

Fig. 2



Radel Del.

Benard Fecit.

*Verrerie en bois, plan et coupe de la Carcasse pour cuire les frittes, et l'opération de Ramener en dehors de la Carcasse la fritte cuite.*

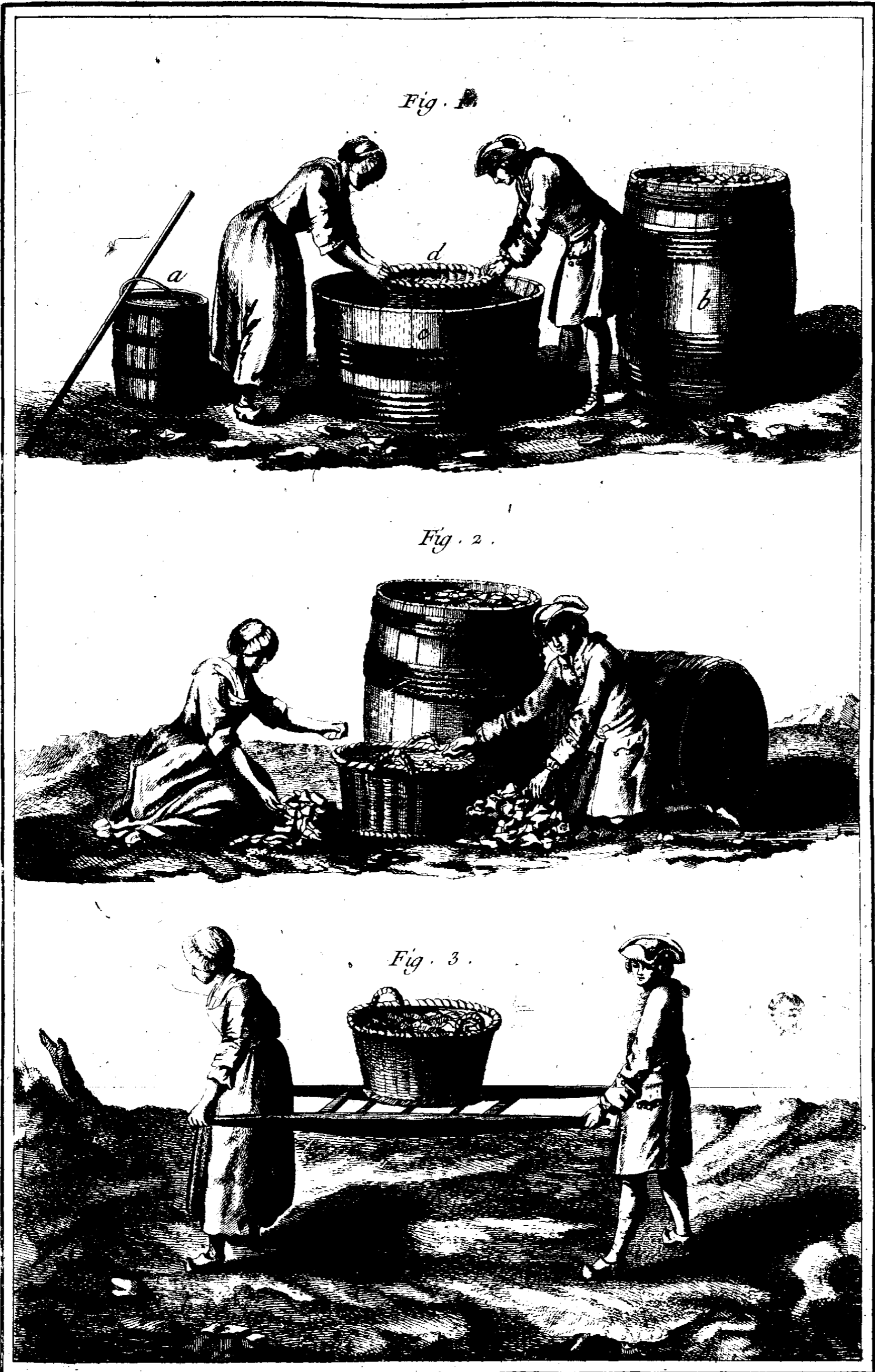

Kadel. Del.

Benard. Ecrit.

*Verrerie en bois, Ouvriers occupés à choisir le  
Craquel ou Terre cassée, à le laver et à le porter à la Caisse pour le mêler avec la Frutte.*

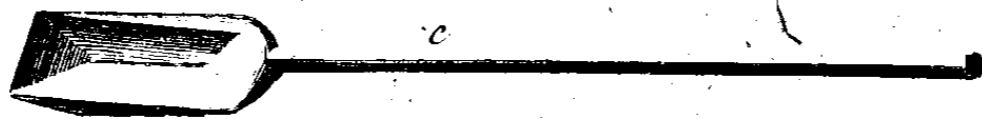
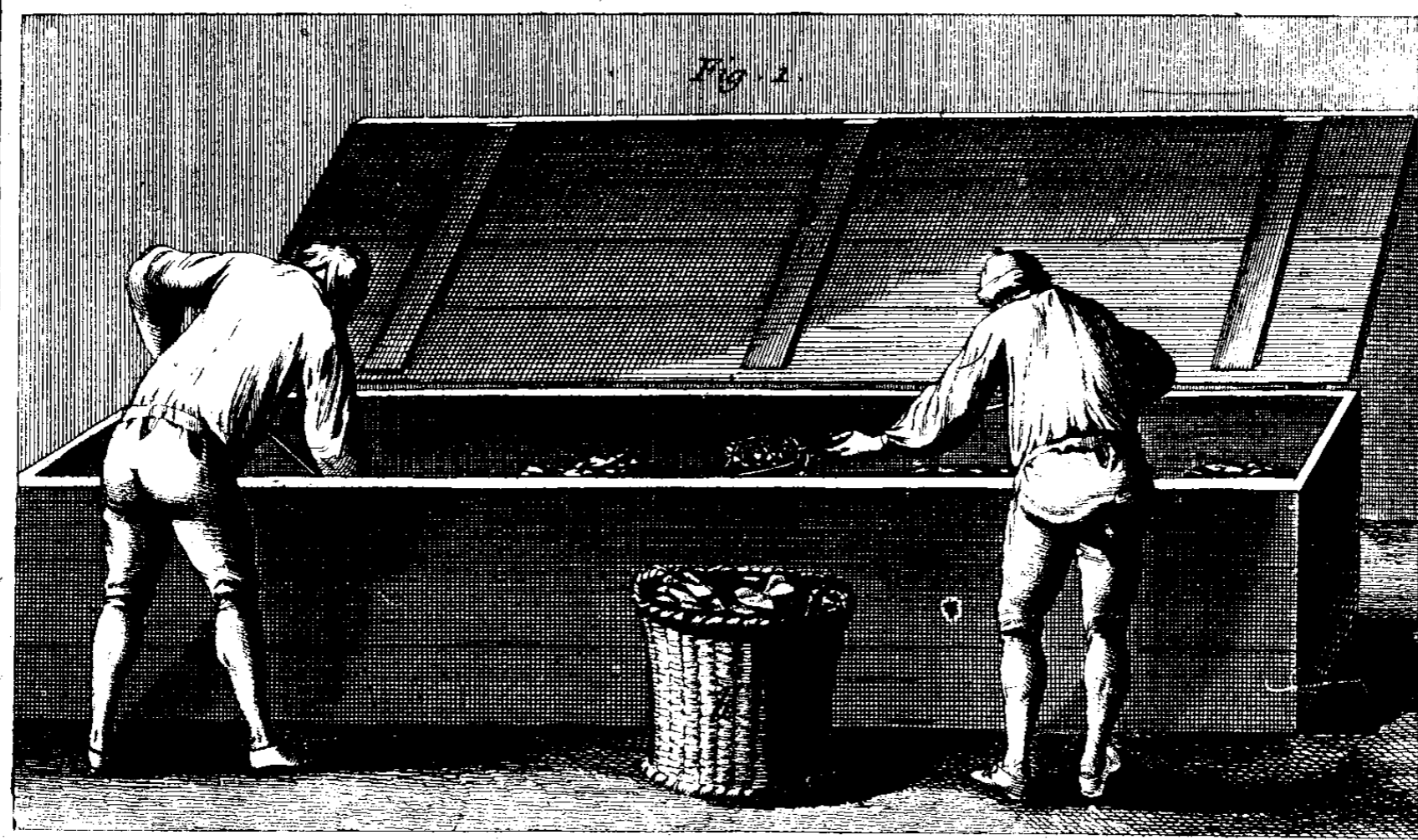
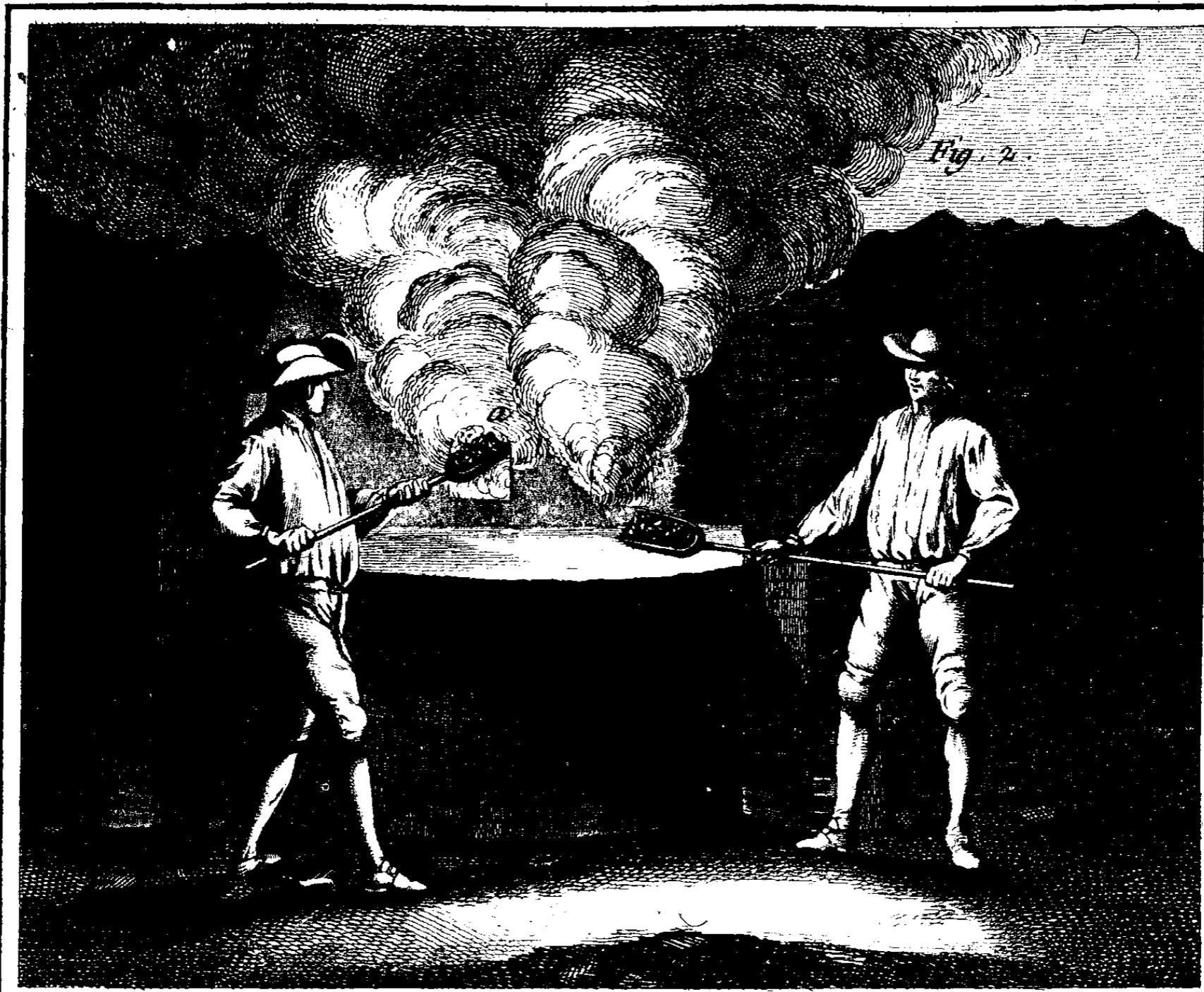

Radel Del.

Bonard fecit.

*Verrerie en bois, l'opération de mélanger le Groisil  
et la Fritte, et l'opération de mettre cette composition dans le pot au Four pour fondre.*

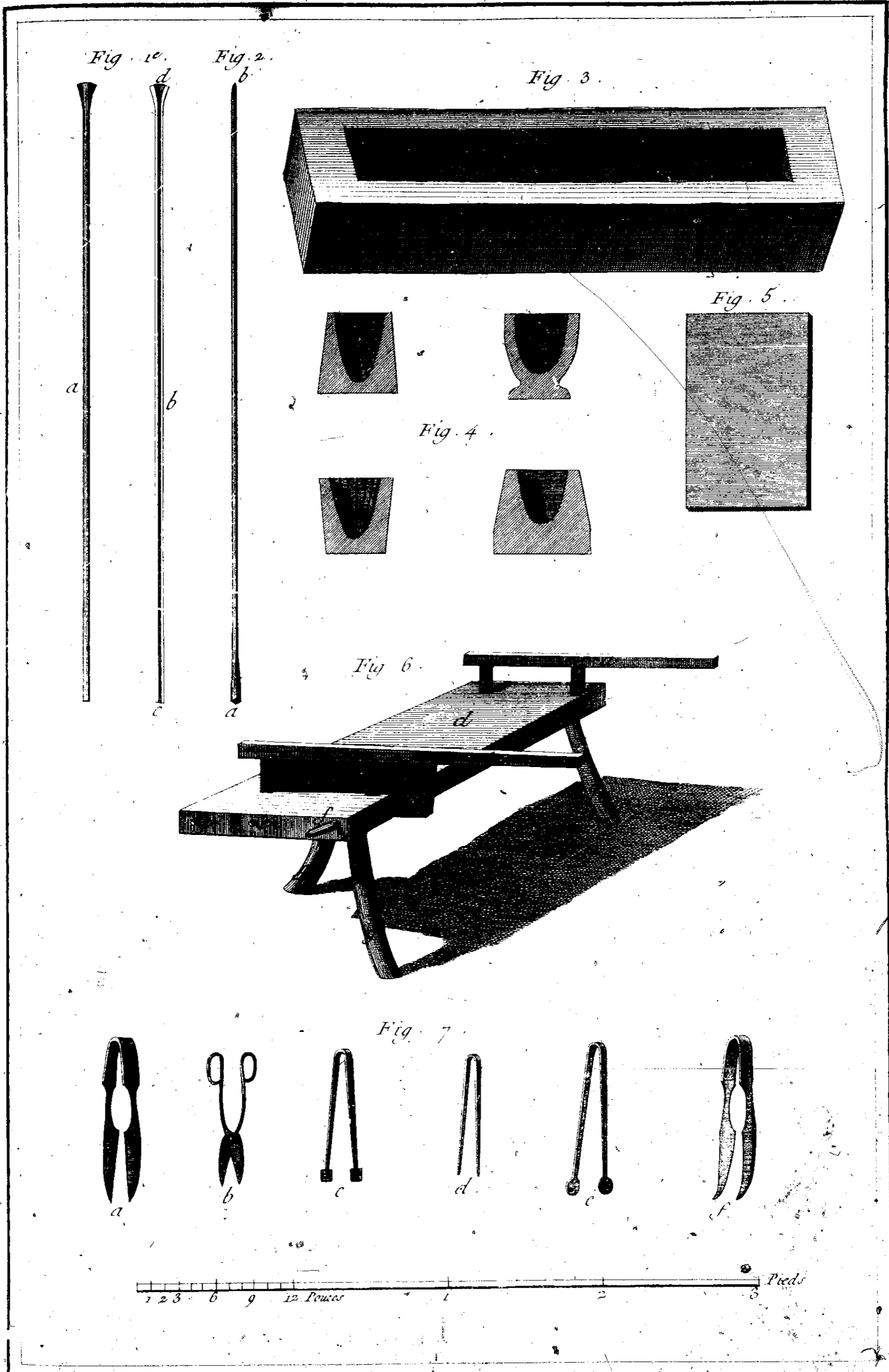

Beudet. Del.

Benard. Sculp.

Verrerie en bois, Différens Outils pour le travail du Verre

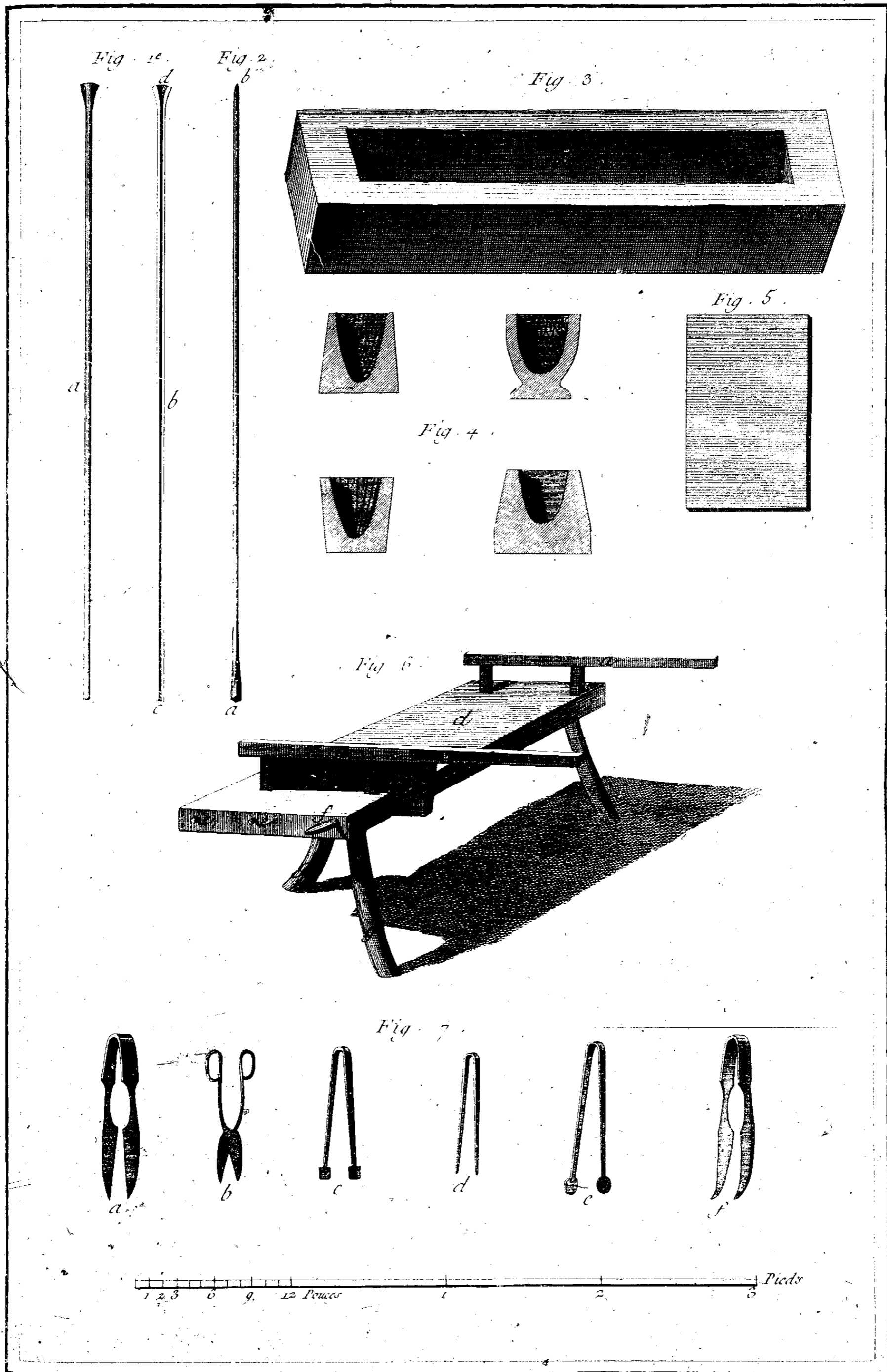

Radet Del.

Benard Fecit.

Verrerie en bois, différens Outils pour le travail du Verre.

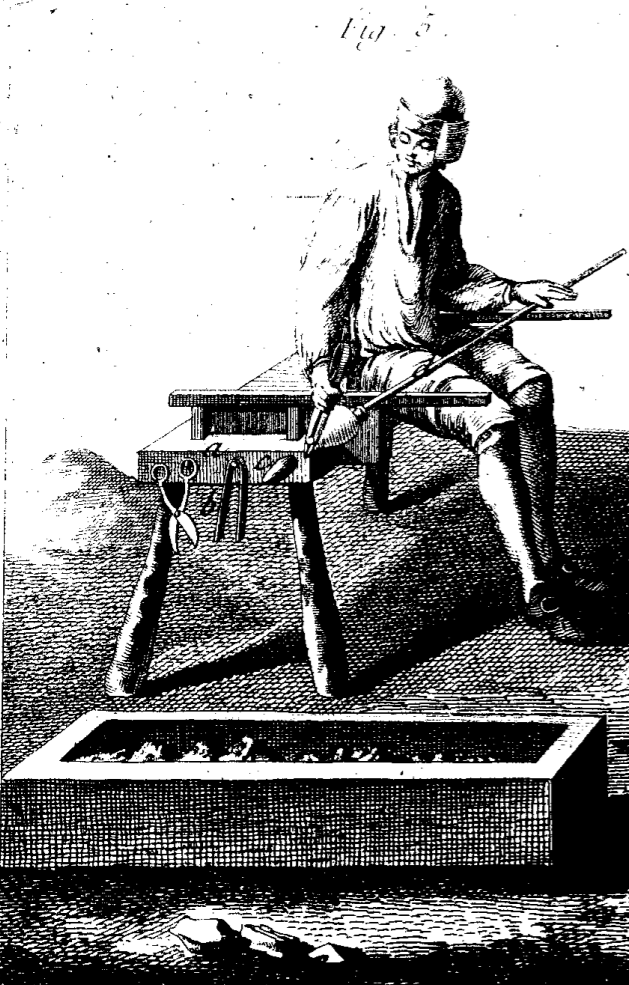
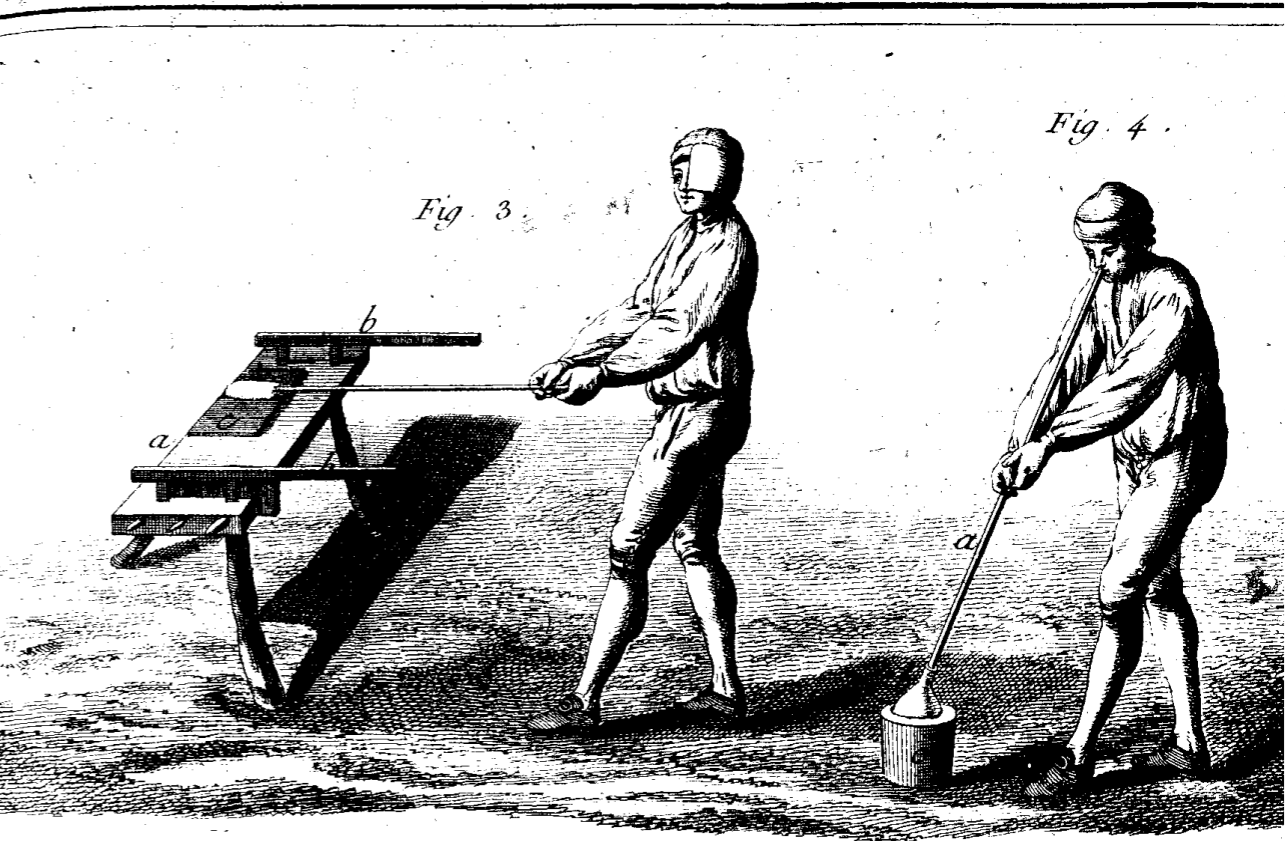
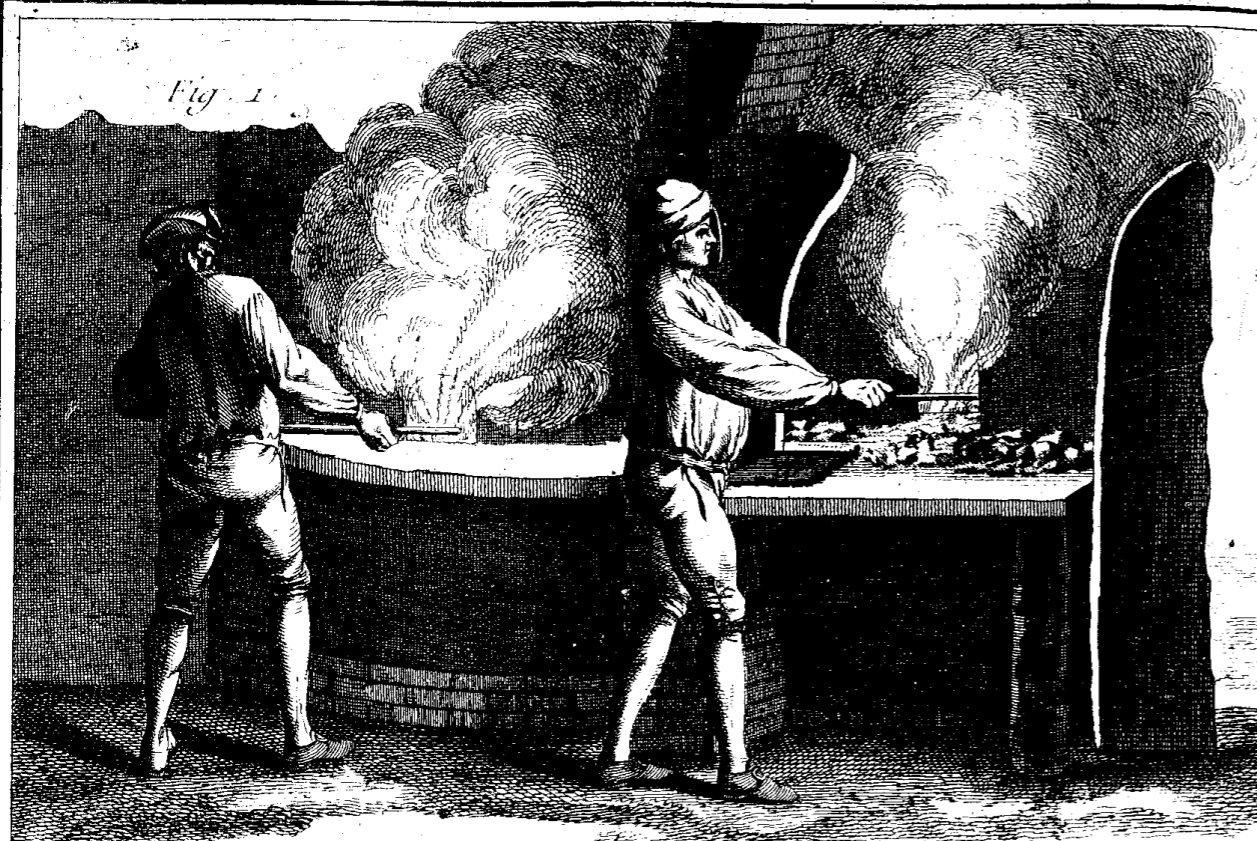

Ratel Del.

Beard Fecit.

*Verrerie en bois, l'opération de remuer la Composition dans le Pot de fonte, de cueillir la matiere ou Poste, de la rouler sur le marbre, de la souffler dans le moule, et autres opérations relatives à la façon d'un verre.*

Fig. 1.

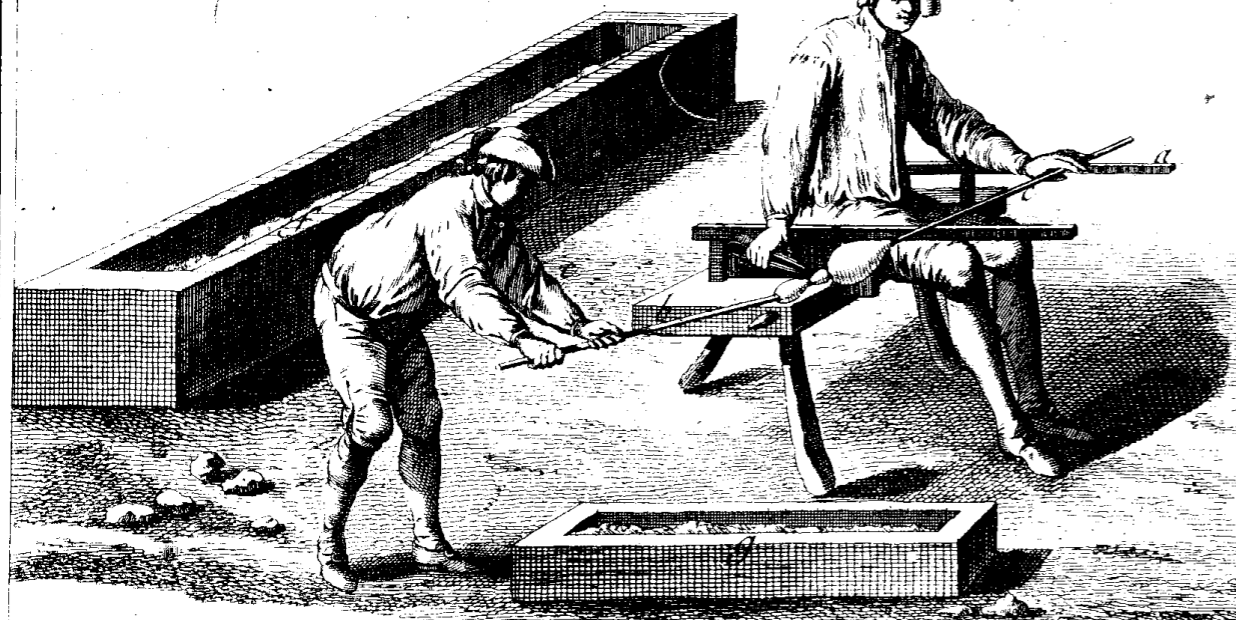

Fig. 2.



Fig. 3.

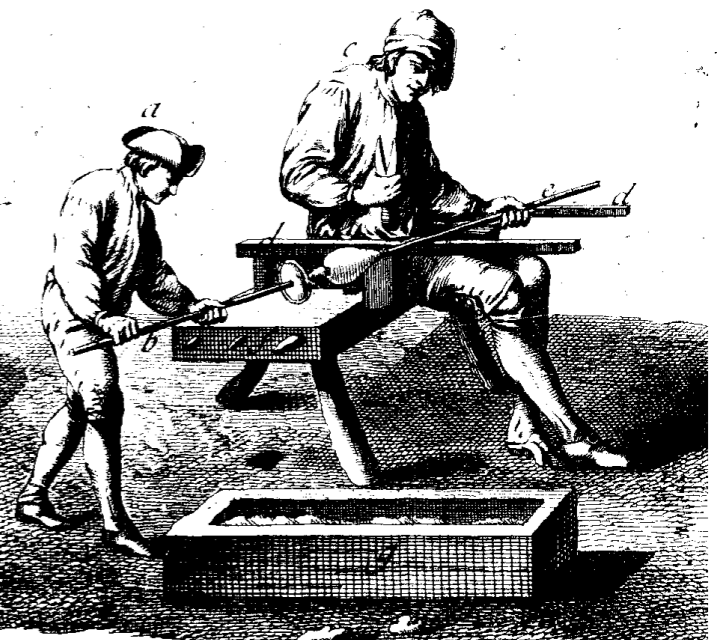

Fig. 4.



Fig. 5.



Fig. 6.



Radel Del.

Benard Eco.

*Verrerie en bois, suite des dernières Opérations pour la façon d'un Ferre.*



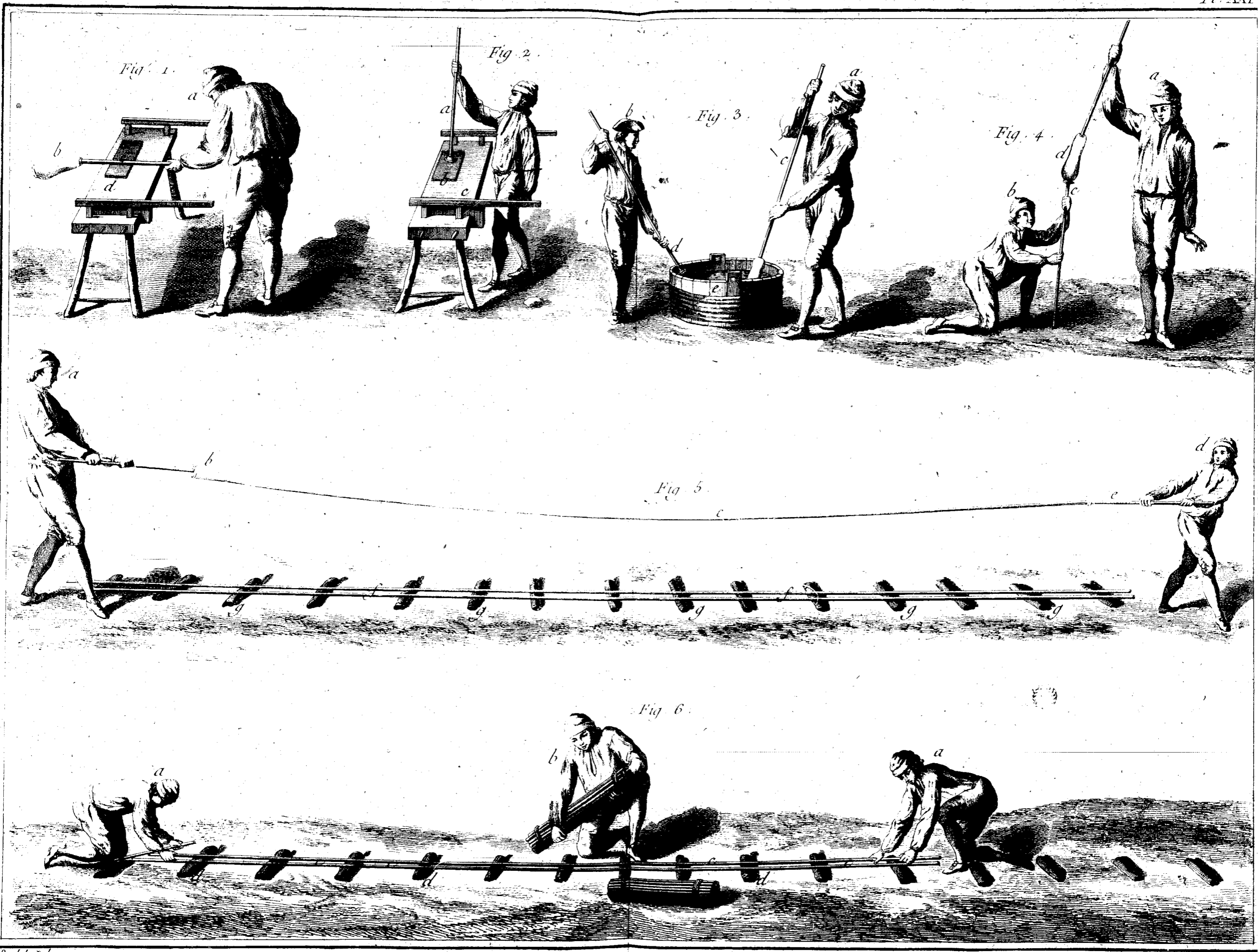

Rauet del.

Benard fecit.

*Verrerie en bois, Différentes opérations pour filer les Tubes des Barometres, pour les couper &c. &c.*

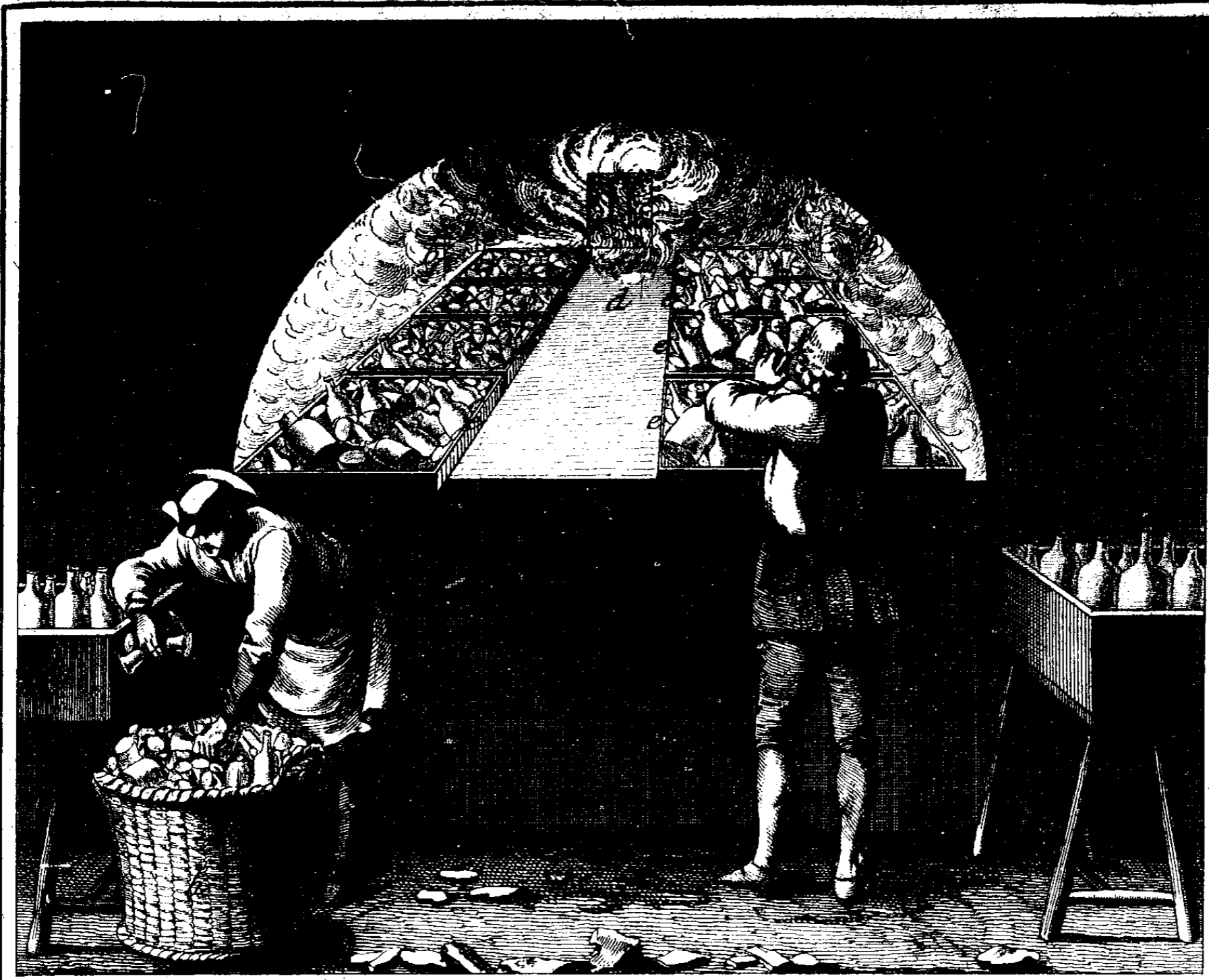

*Radel del. Benard fecit.*  
*Verrerie en bois, l'opération de retirer de l'Arche les  
Verrues remplies de différentes marchandises de Verrerie pour les porter au Magasin.*

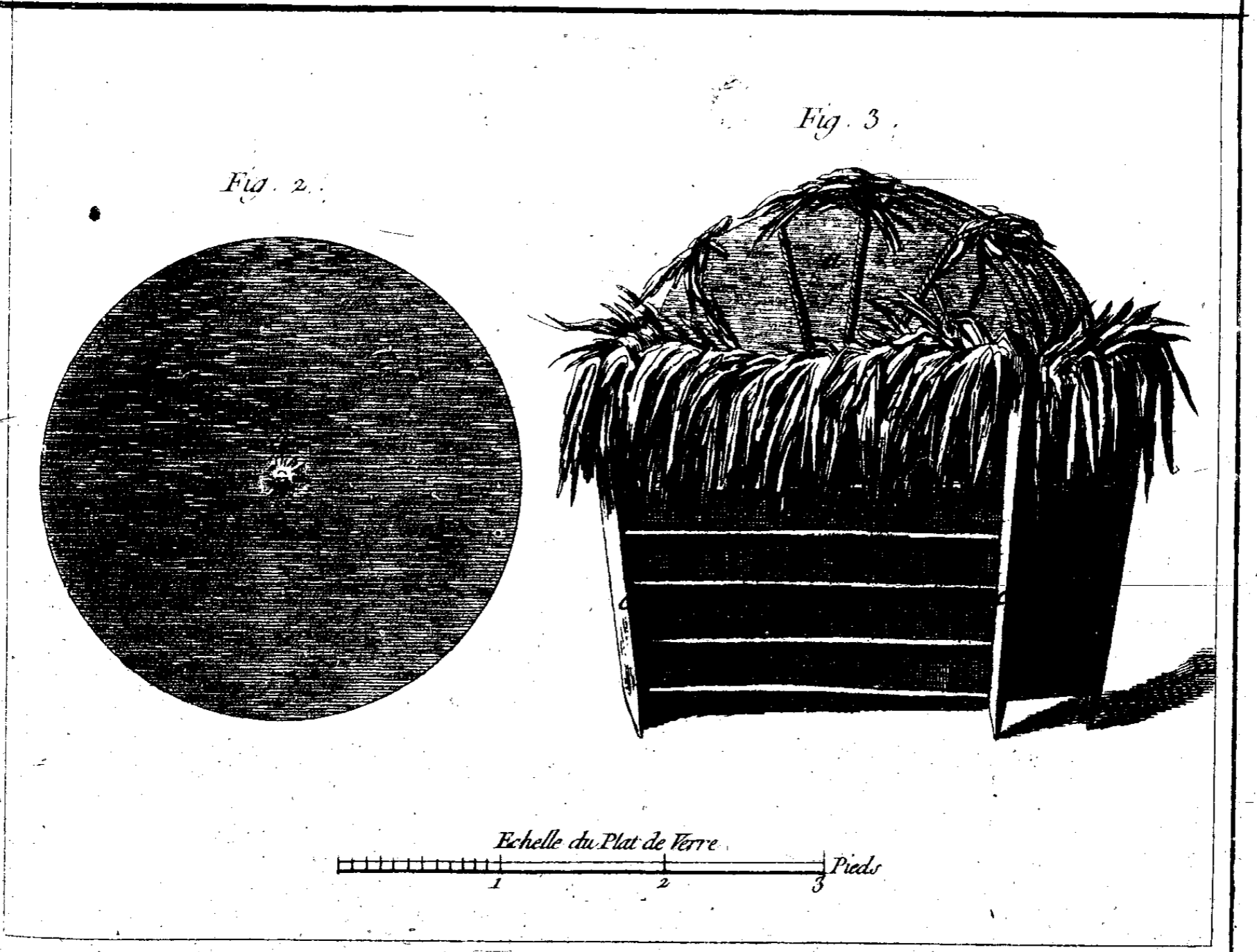

Kadel Del.

Benard Fecit.

*Verrerie en bois,*  
*Grande Verrerie à Vitres, ou en Plats. Extérieur d'une Halle, et Plat de Verre emballé.*

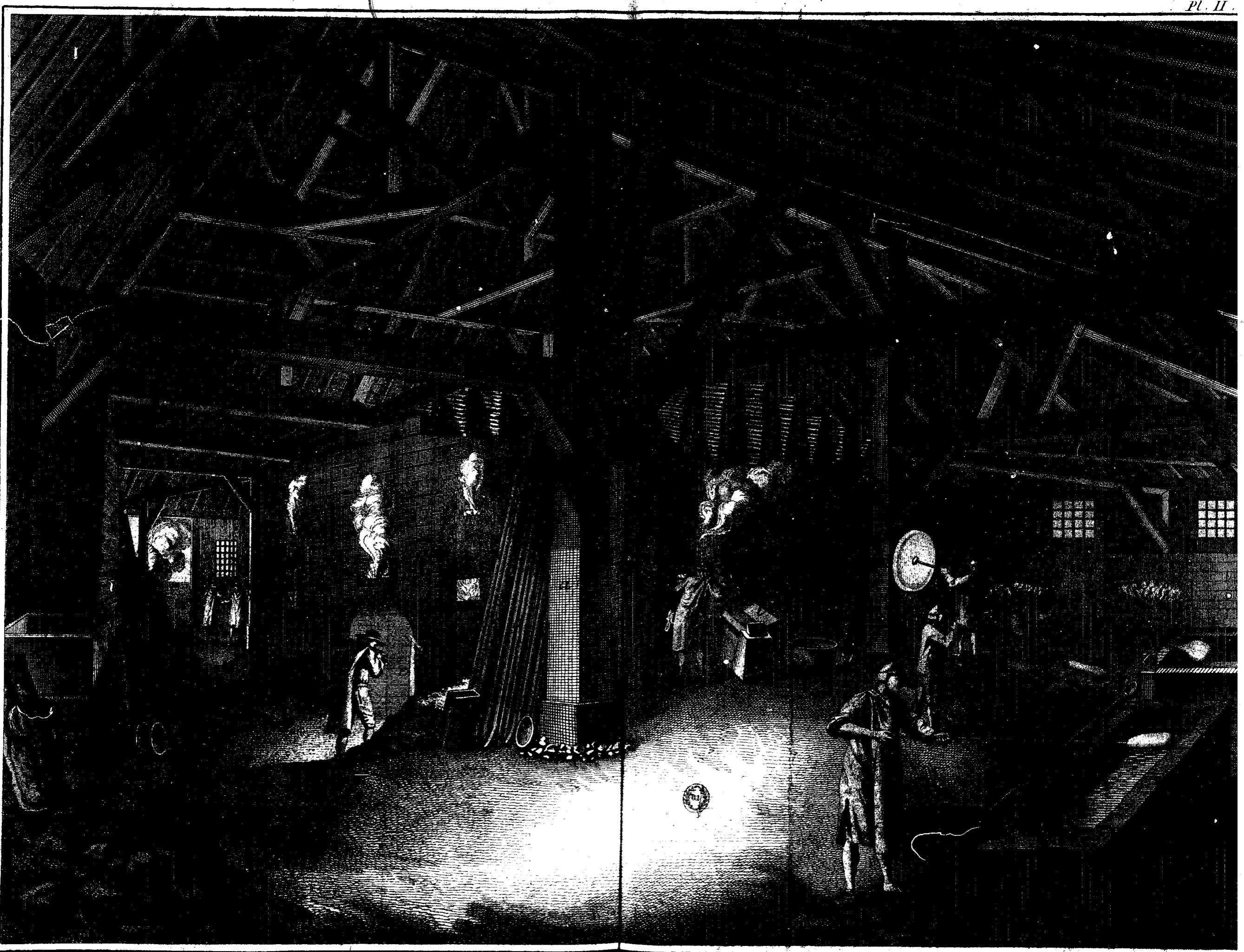

Rodol. Del.

Benard. Pecc.

*Verrerie en bois, Grande Verrerie en Plats. Intérieur d'une Halle et différentes Opérations de la Verrerie à Vitres.*

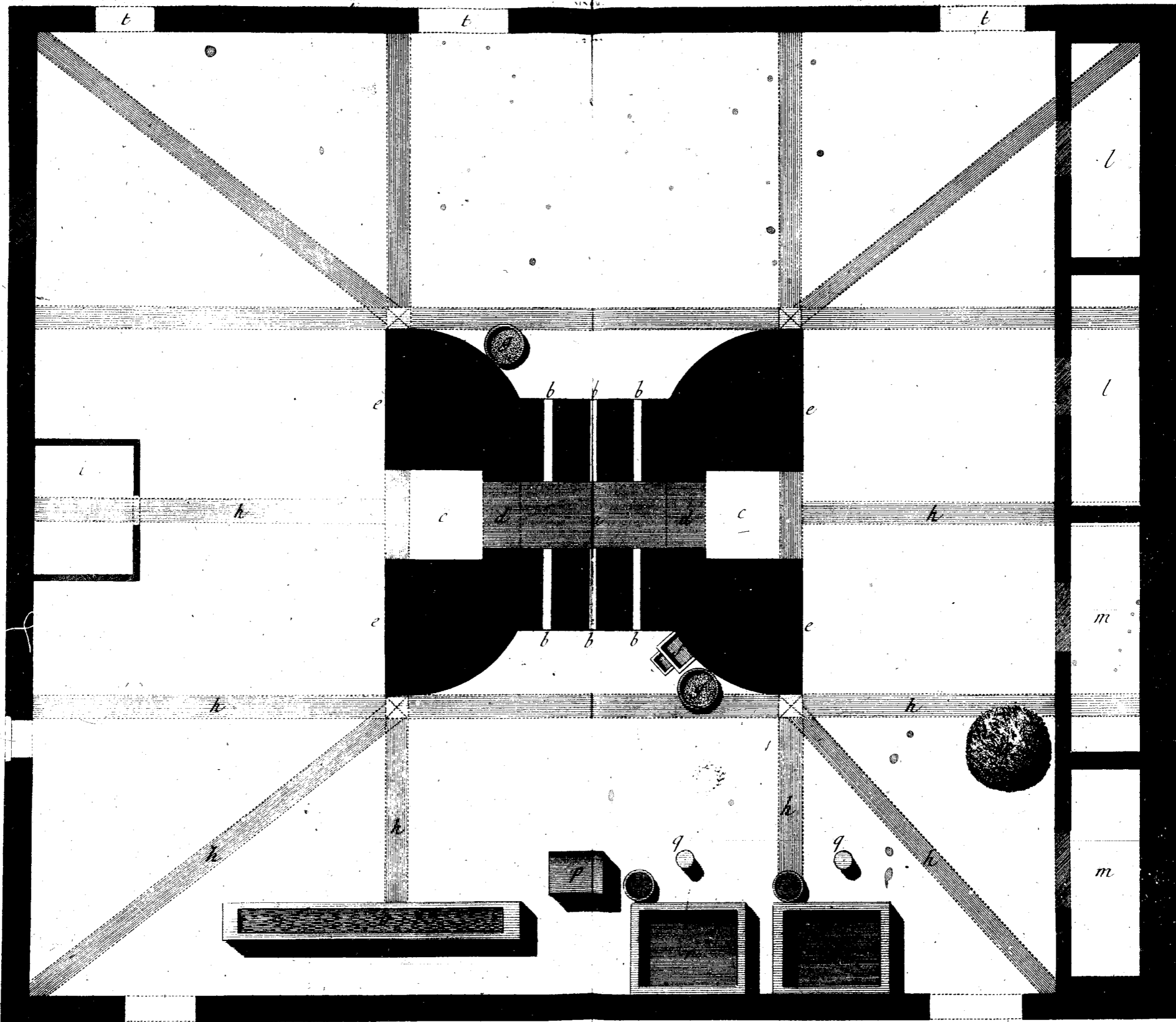

Ratel del

Bernard Pecl

Verrerie en bois, Plan Général d'une grande Verrerie en Plats.

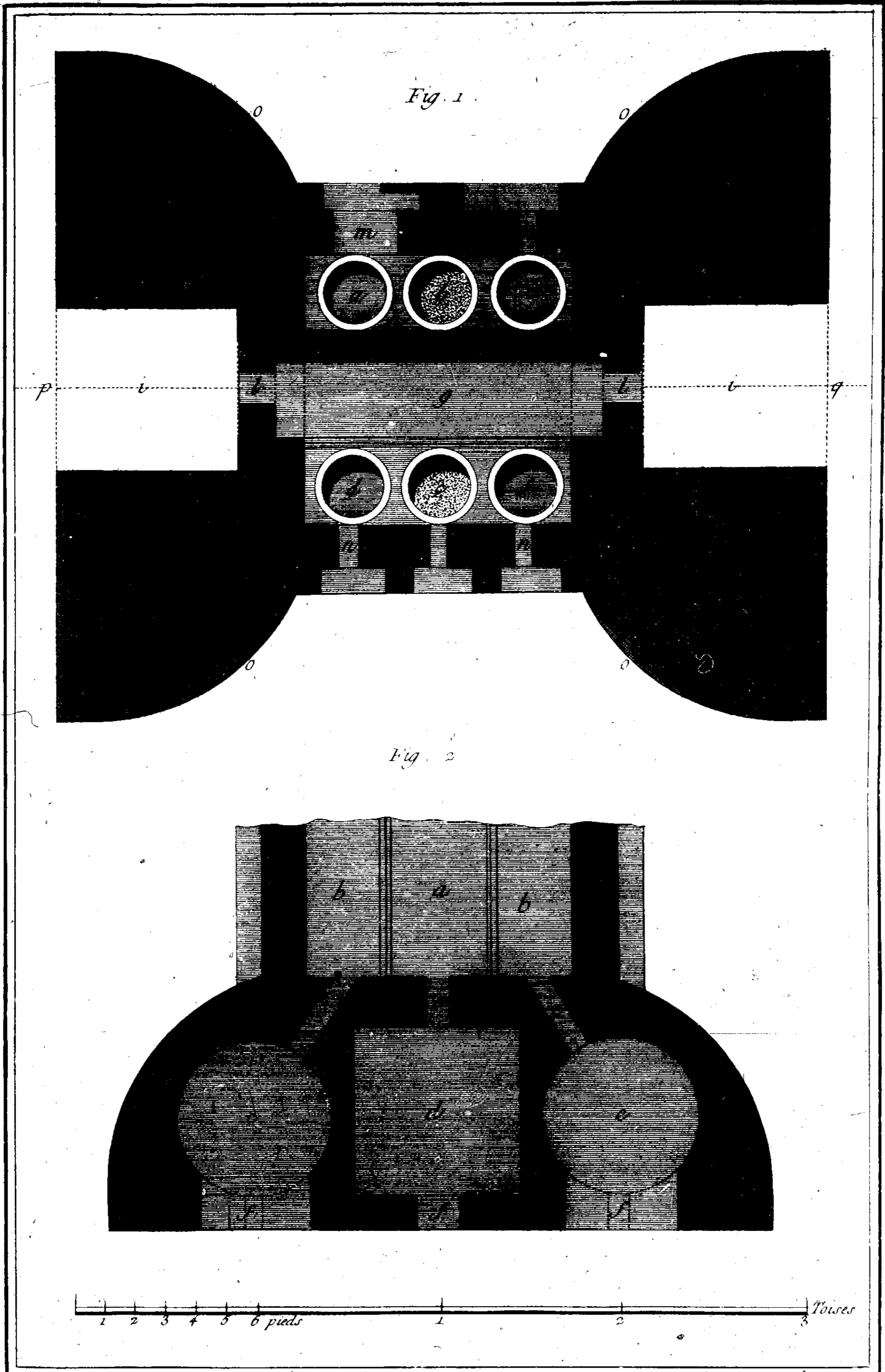

Radel Del.

Benard Fecit.

# Verrerie en bois

Plans des différents etages du Four d'une grande Verrerie en Plats

D

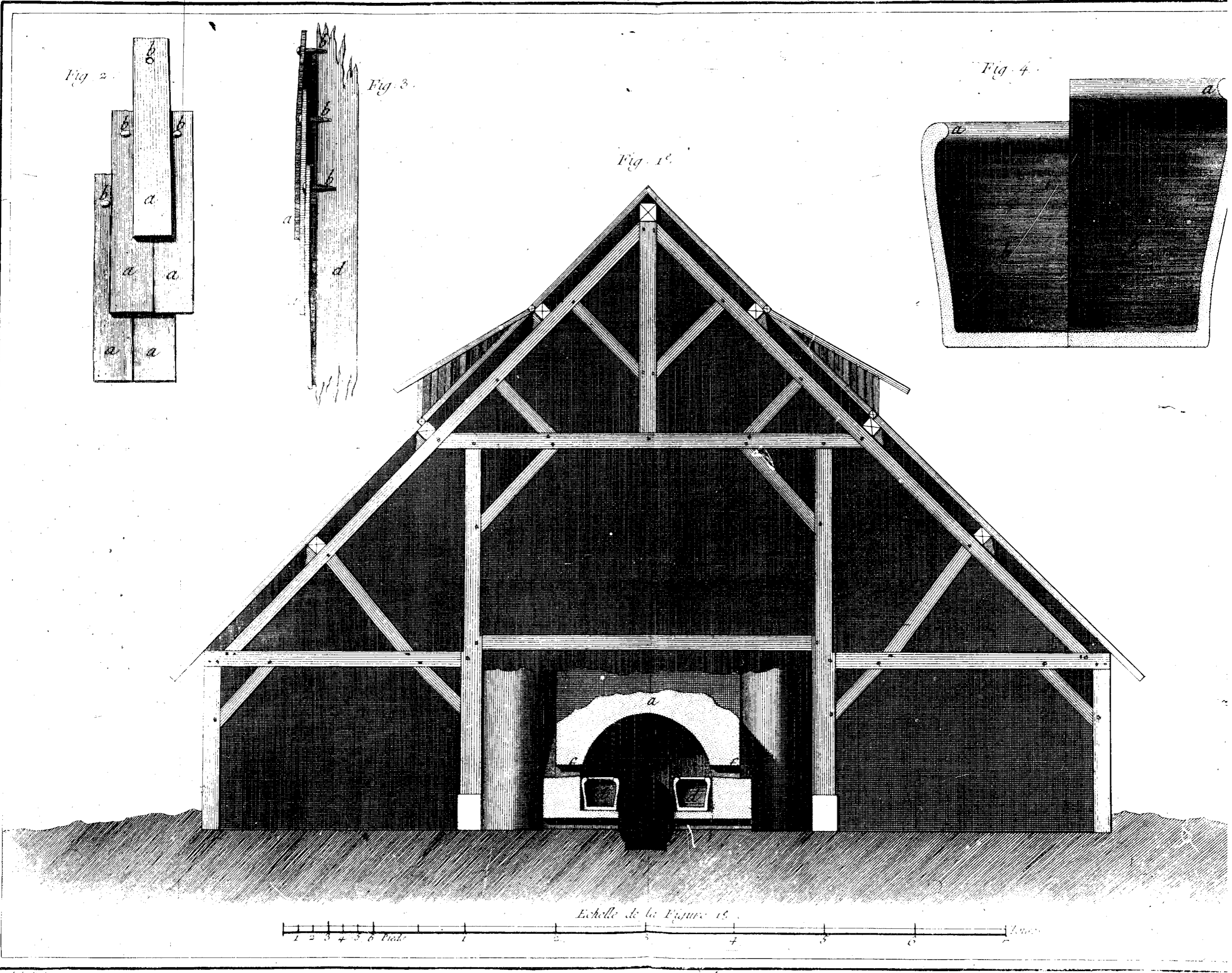

*Ferrerie en bois,*

*Coupe Générale d'une grande Ferrerie en Plat, Plan et Profil d'un poutre de couverture d'une Halle, et coupes d'un arceau de charpente.*

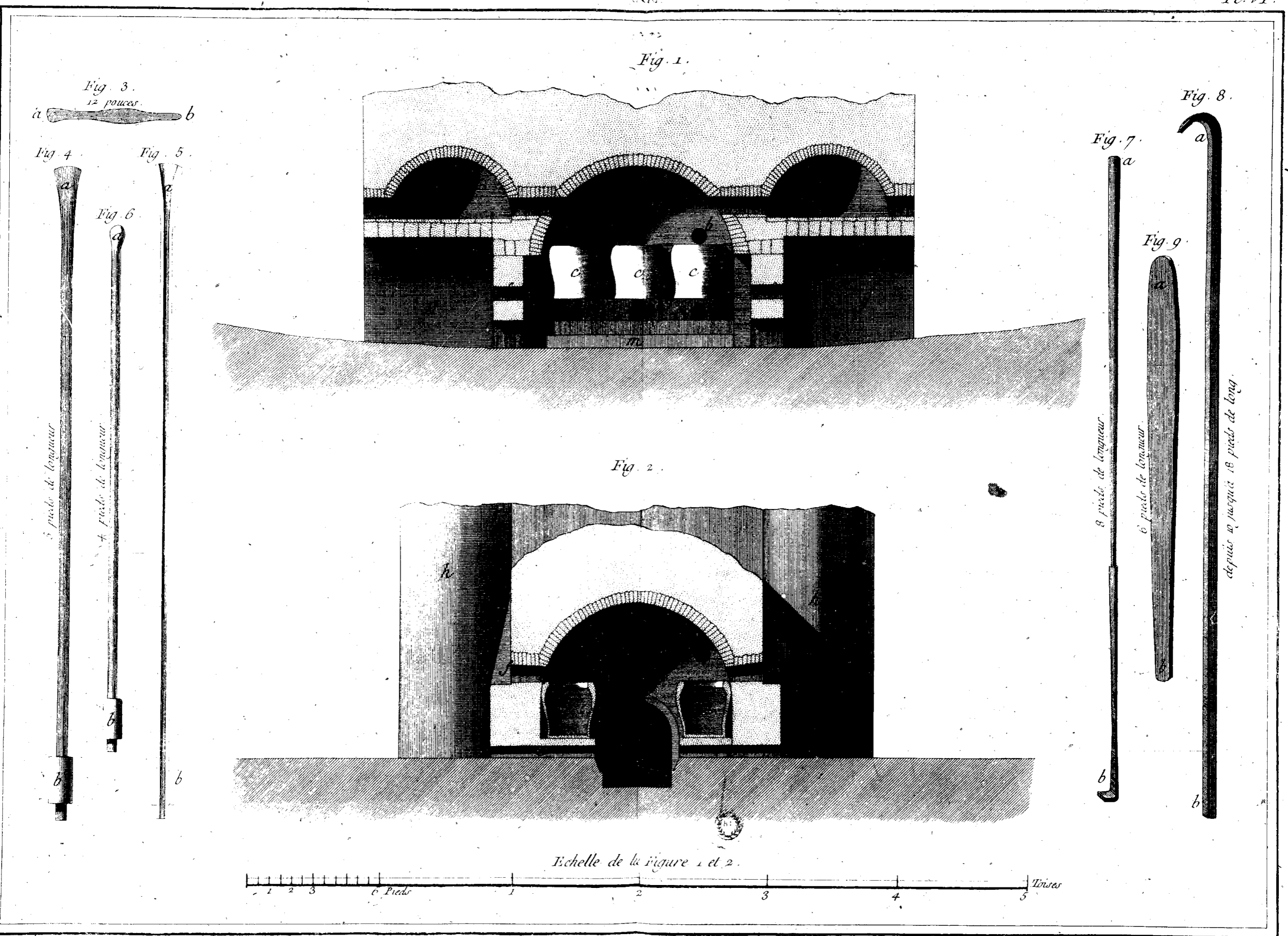

Verrerie en bois, coupes sur la longueur et sur la largeur d'un Four de grande Verrerie en Plats, et 5 differens Outils.



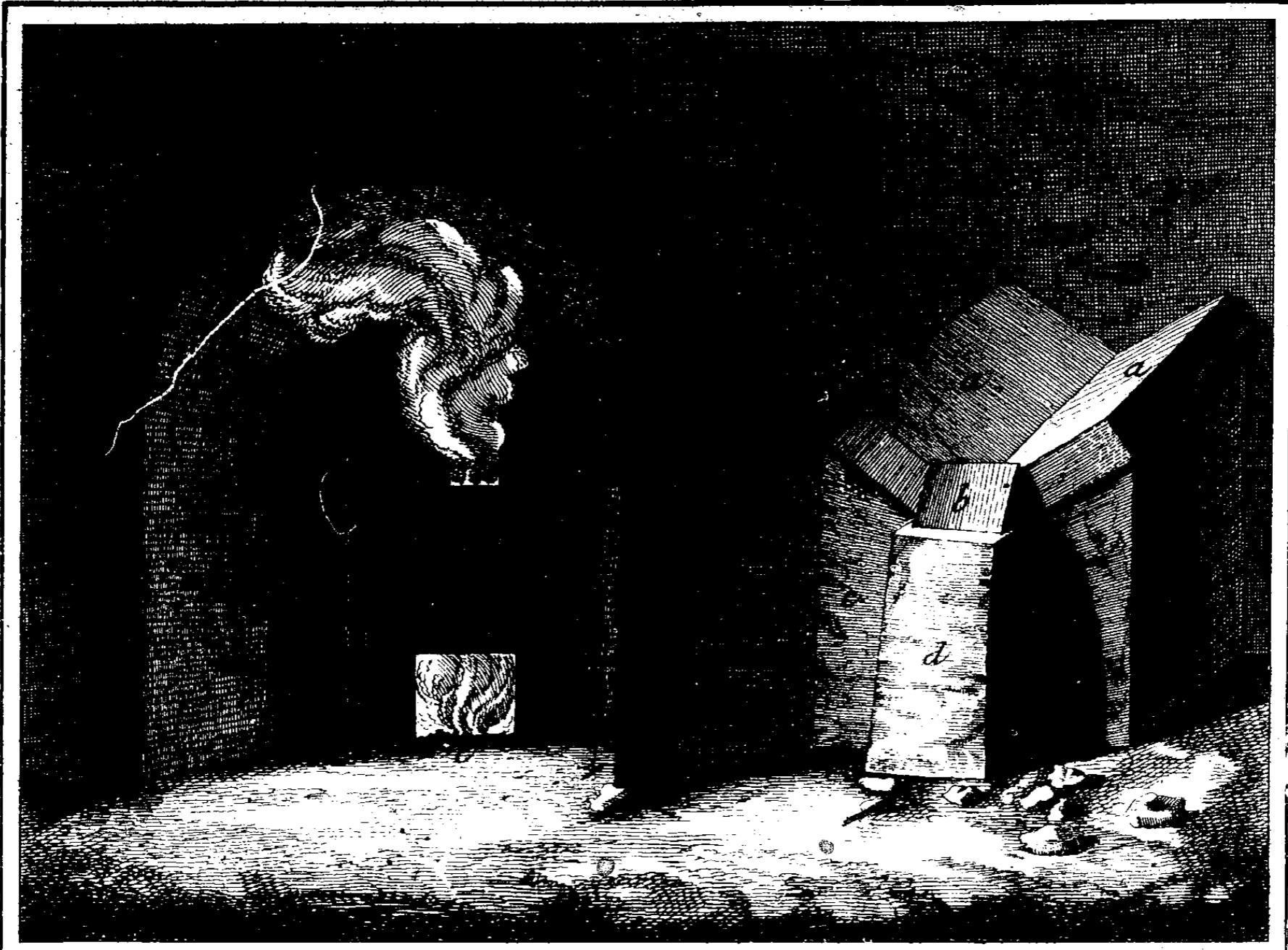

Fig. 3.

Fig. 4.

Radel Del.

Benard fecit.

*Verrerie en bois, Vue perspective de la Tonelle et de la Glaie, et Vue du Bequet pour l'incision de la Bosse; l'opération de rouler le verre avec le Pontil.*



Fig. 2

Radel Del.

Benard Fecit

Verrerie en bois,  
 (l'opération de faire le cueillage avec la Felle et de l'allonger à l'étage.)

H

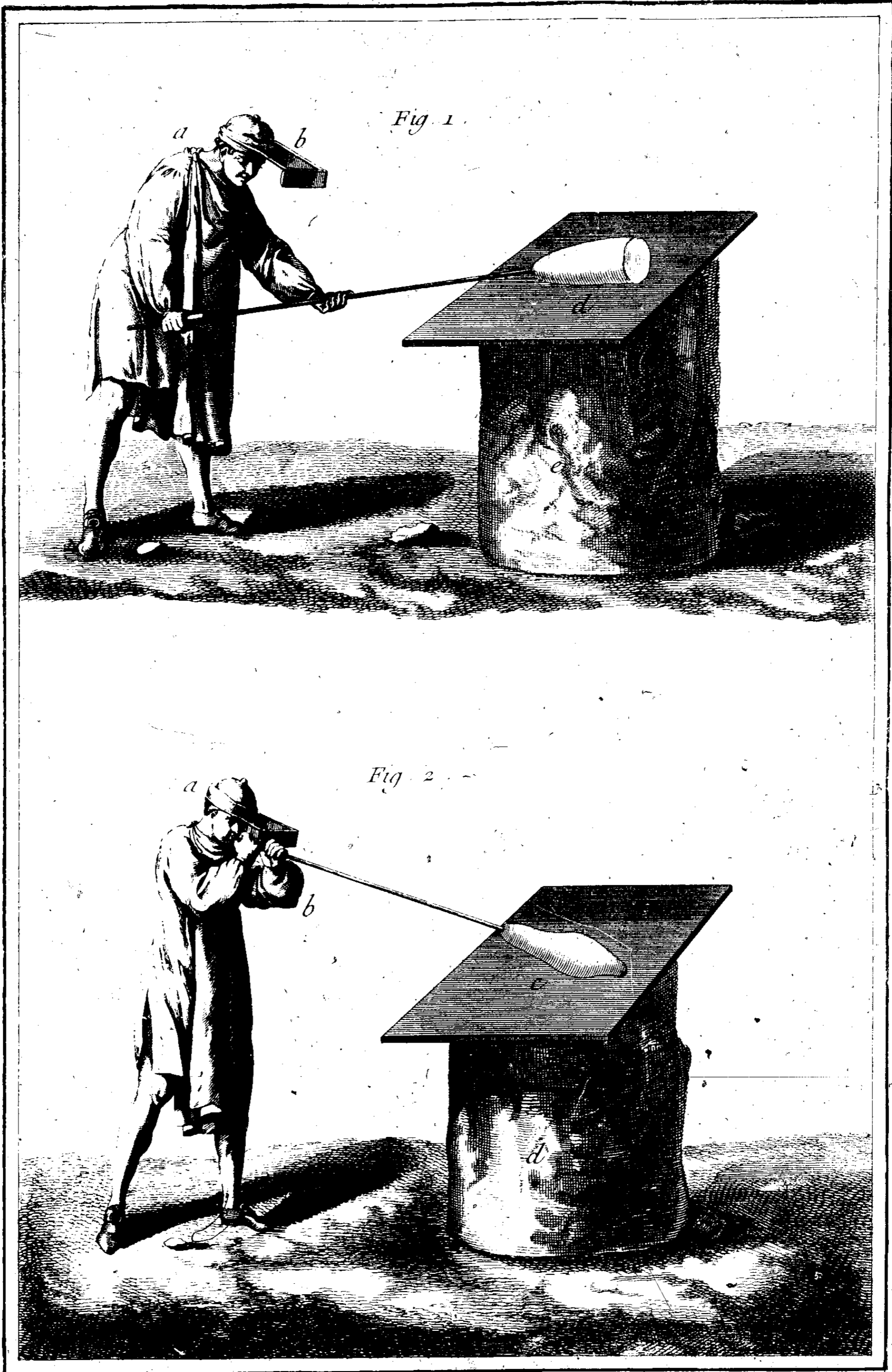

Radel Del.

Benard Fecit

*Verrerie en bois,  
l'Opération de rouler la 1<sup>re</sup>. et la 2<sup>e</sup>. Chaude et de la souffler.*

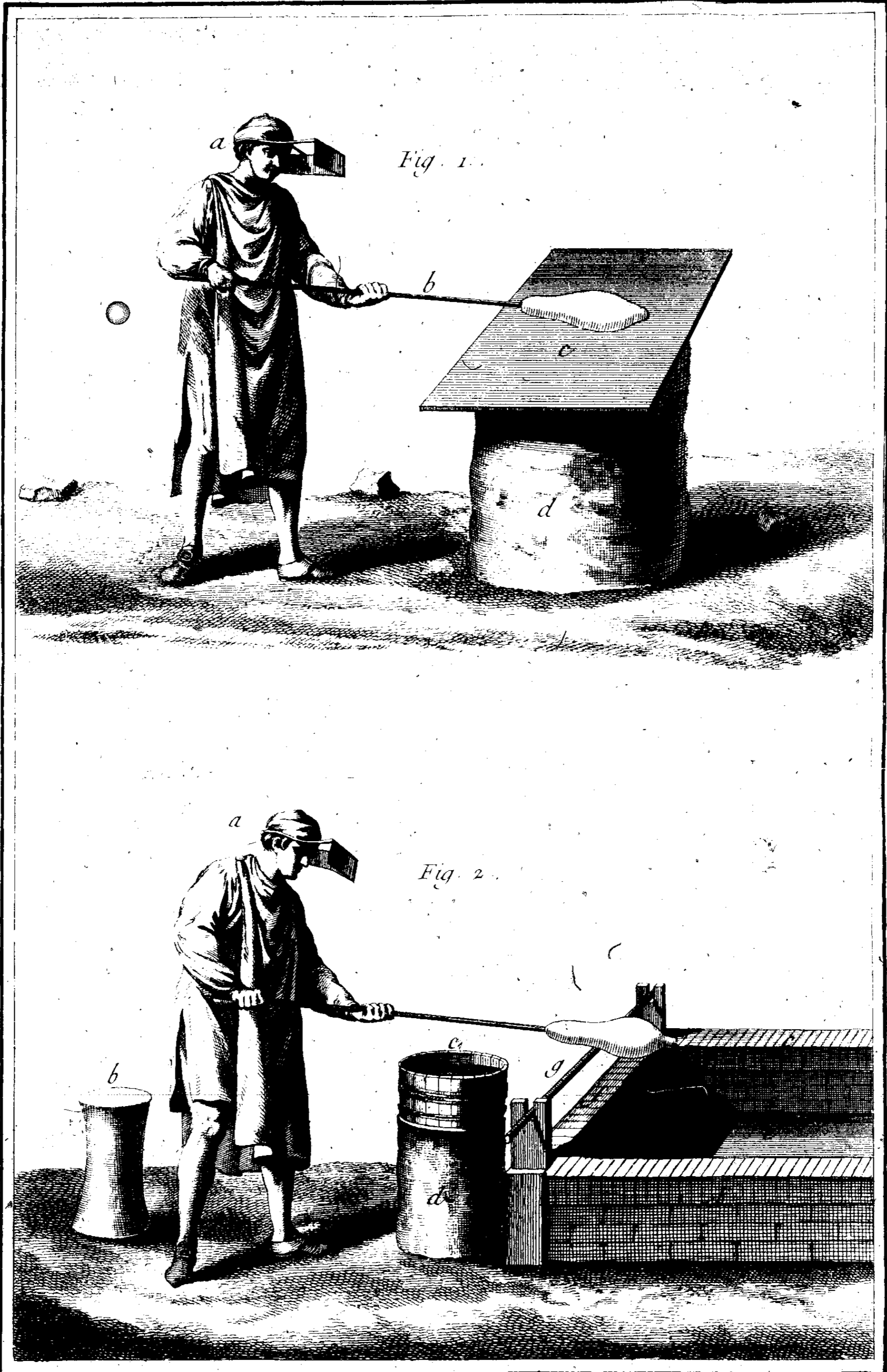

Rauel Del.

Benard Fecit.

*Verrerie en bois,*

*l'opération de rouler la 3<sup>e</sup> Chaude et former le col de la Boisse.*

K

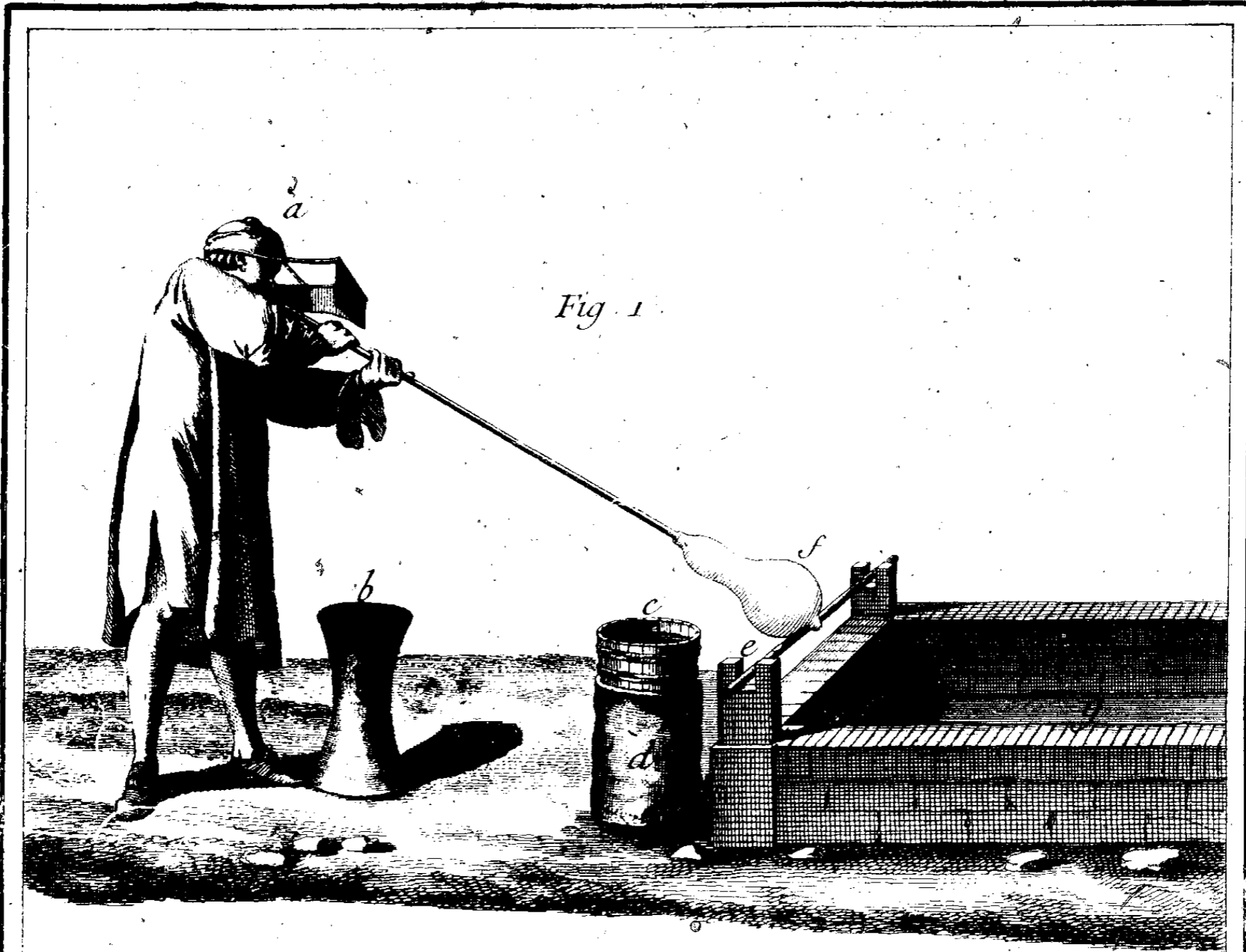

Radel Del.

Benard fecit.

*Verrerie en bois,*  
*l'opération de former la noix à la Bosse et de la souffler sur le Crénio.*

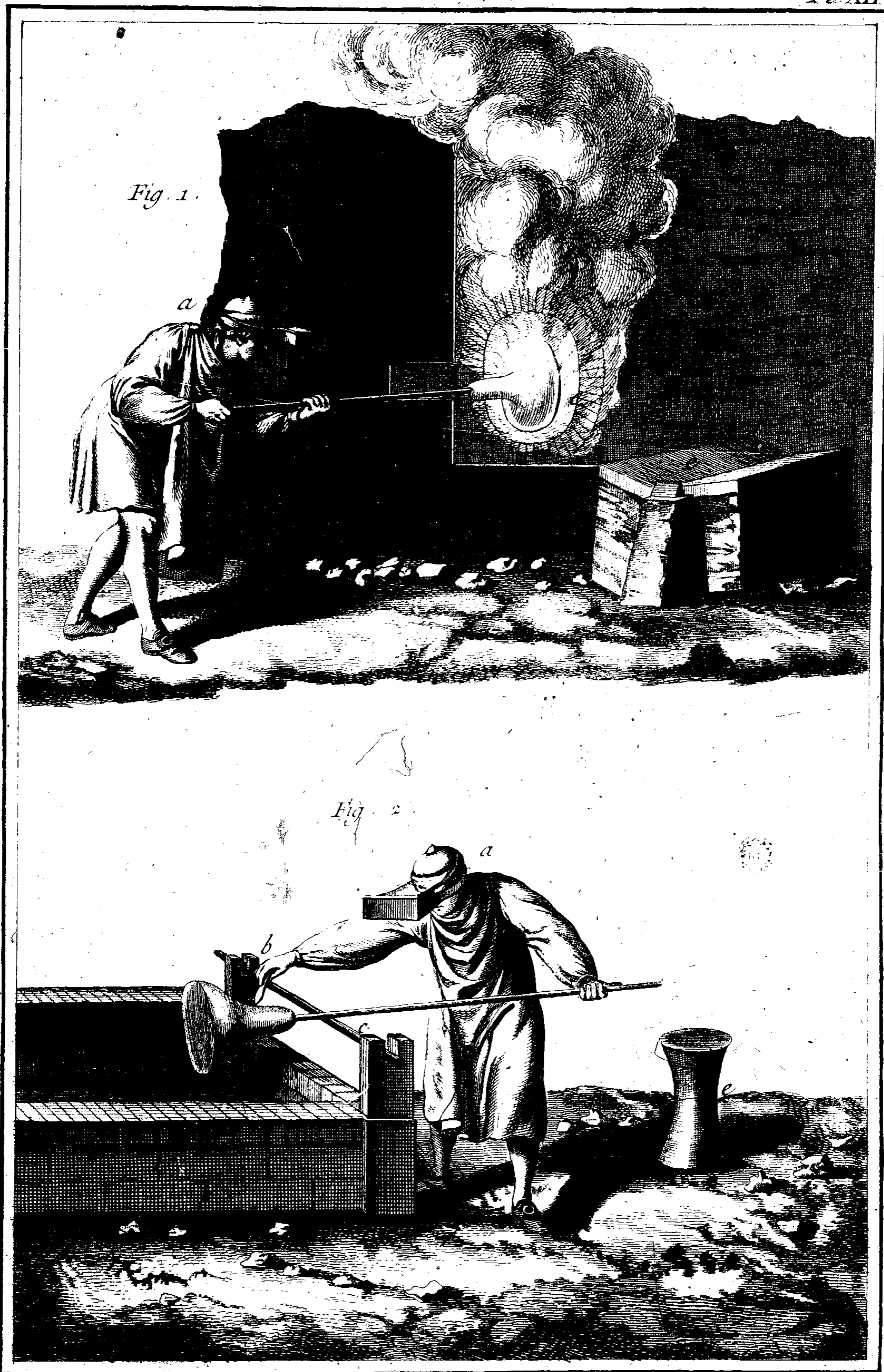

Radel Del.

Benard Fecit.

### Verrerie en bois,

*l'opération de chauffer le fond de la Boîte pour l'aplatir et l'opération d'inciser le Col de la Boîte*

M

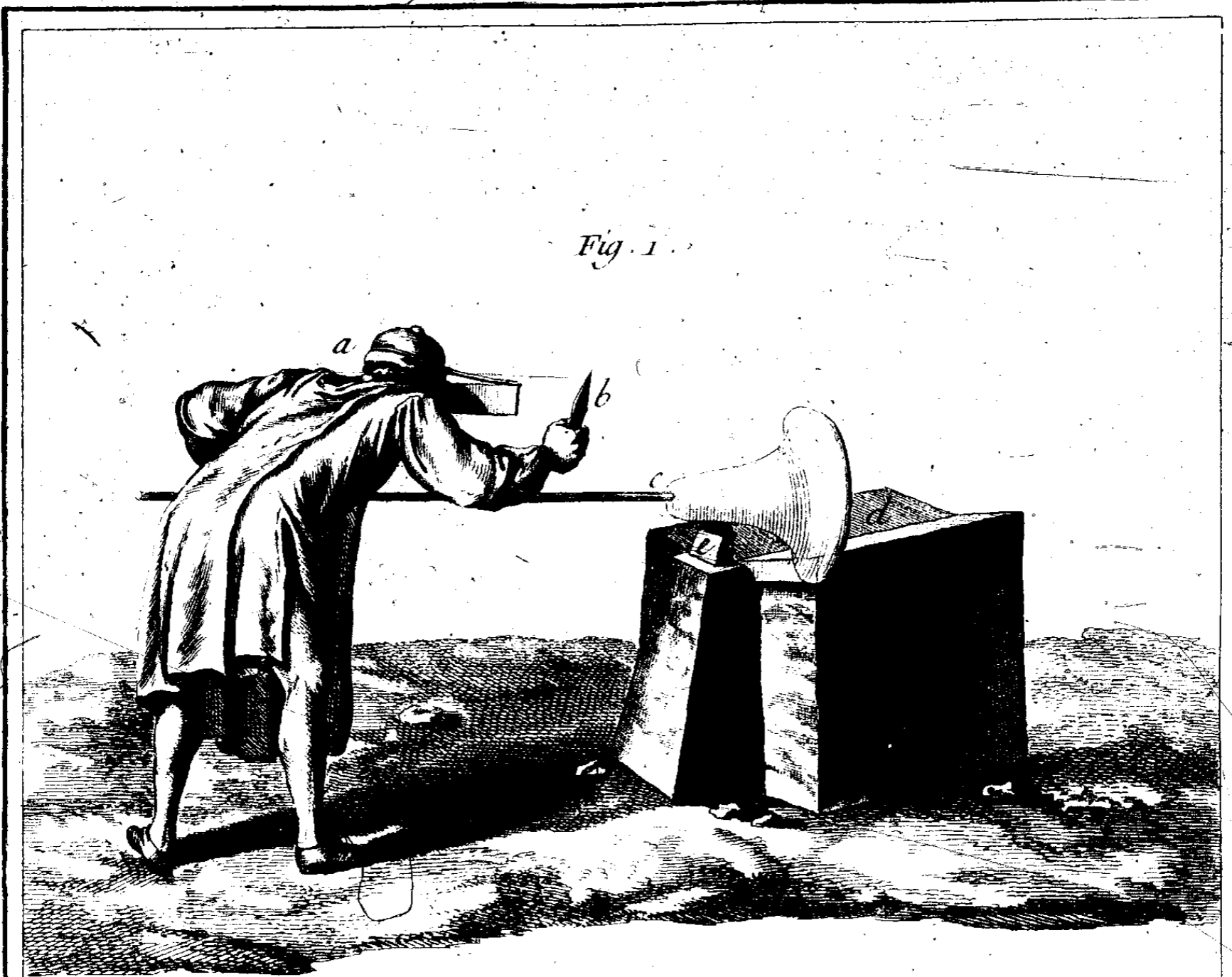

Radel Del.

Benard Fecit.

*Verrerie en bois,  
l'opération de rogner le col de la Bosse et de l'attacher avec le Pontil.*

N



Radel Del.

Benard Eciit.

*Verrerie en bois,  
l'Opération de Chauffer la Bosse et de l'abancher.*



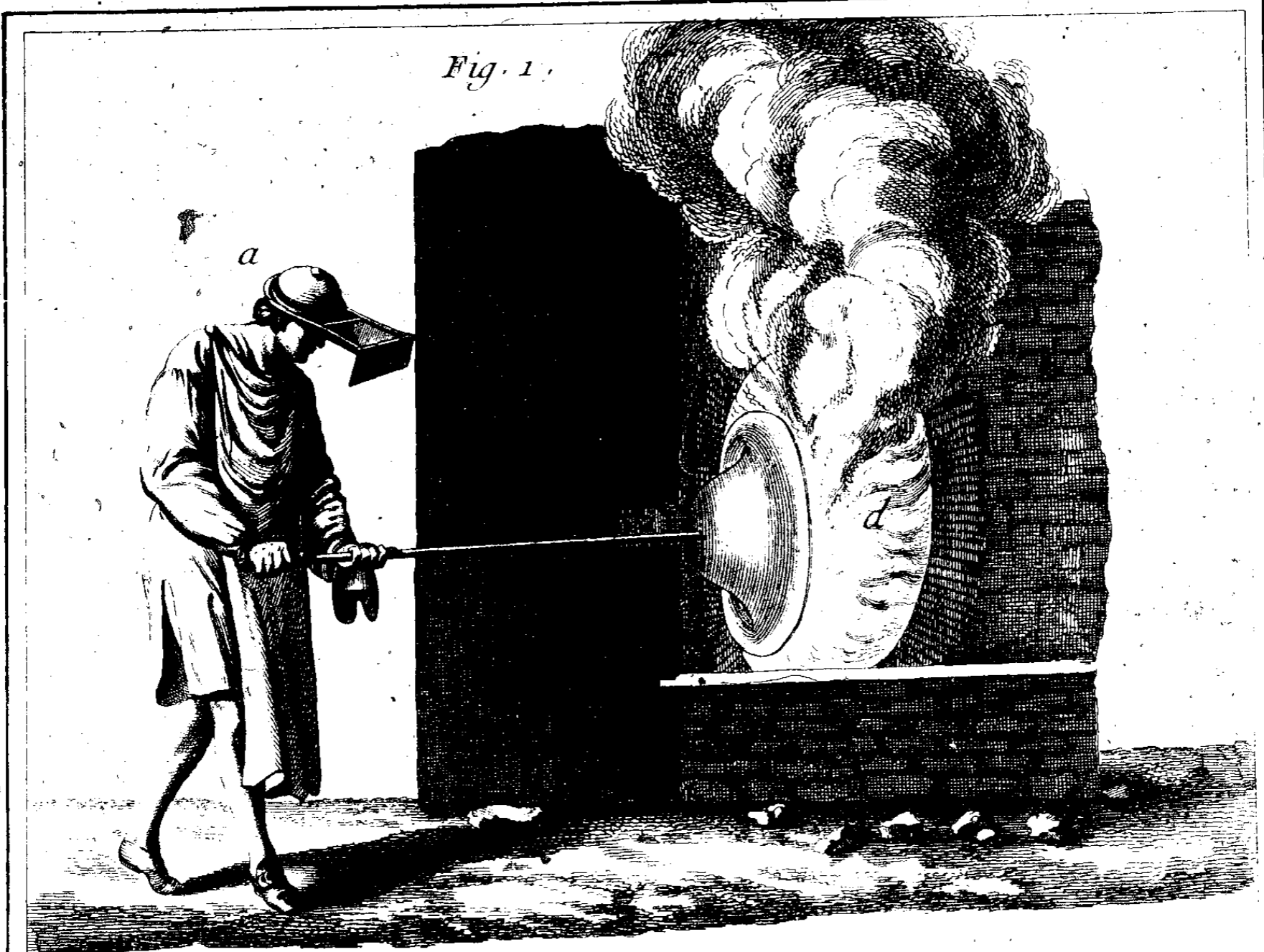

Radel Del.

Bernard Fecht

*Verrerie en bois, l'opération de chauffer la  
 Bosse pour l'ouvrir et en faire le Plat et le porter à la plotte.*

P



Radel Del.

Benard. Fecit.

Verrerie en bois,  
l'Opération de plotter le plat et de le faire recuire au Four?

Q



Rauel Del

Bernard Fecit

*Verrerie en bois, l'opération de tirer le Pot hors de l'Arche, et l'opération de le porter au feu.*

R

Fig. 1.

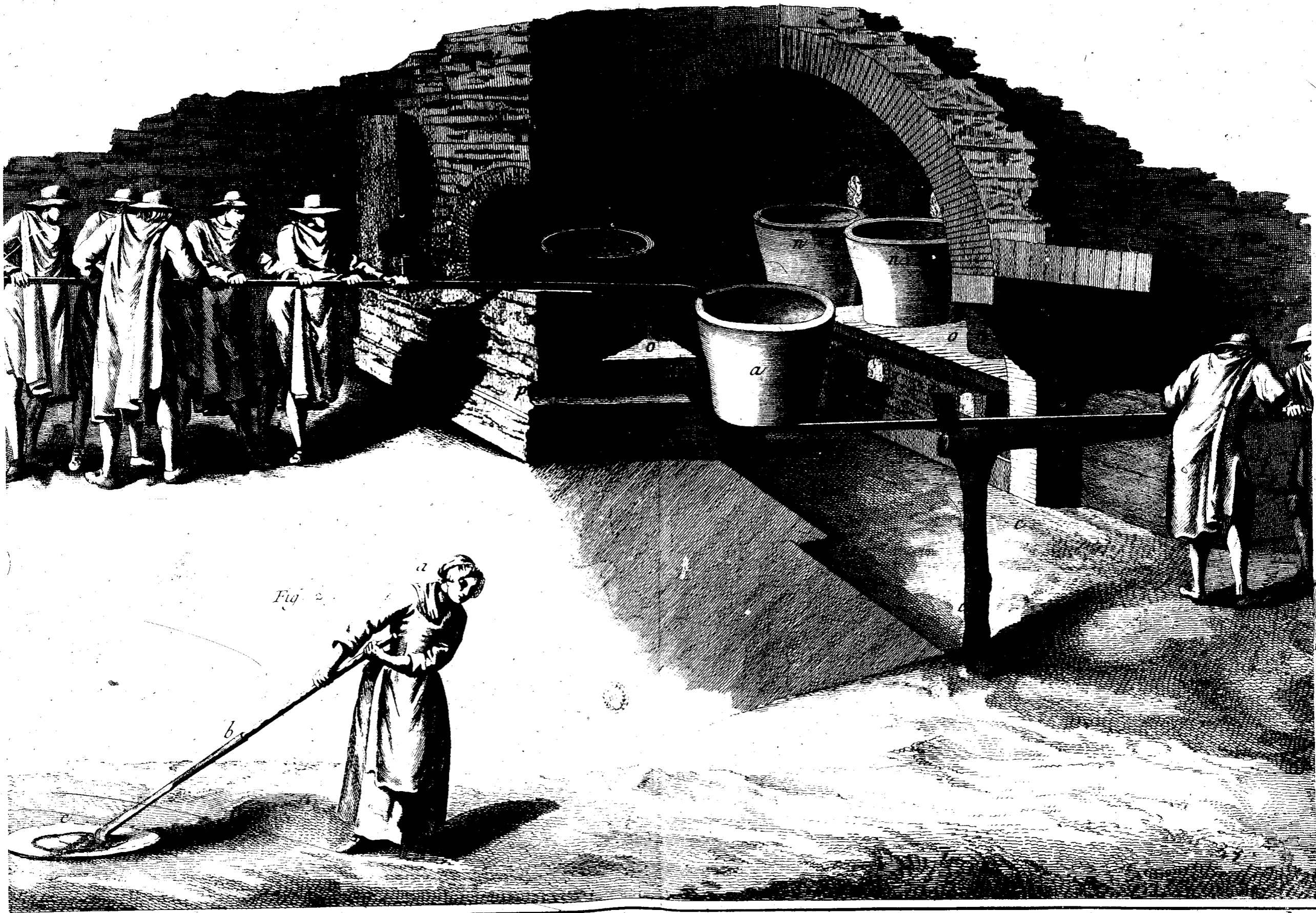
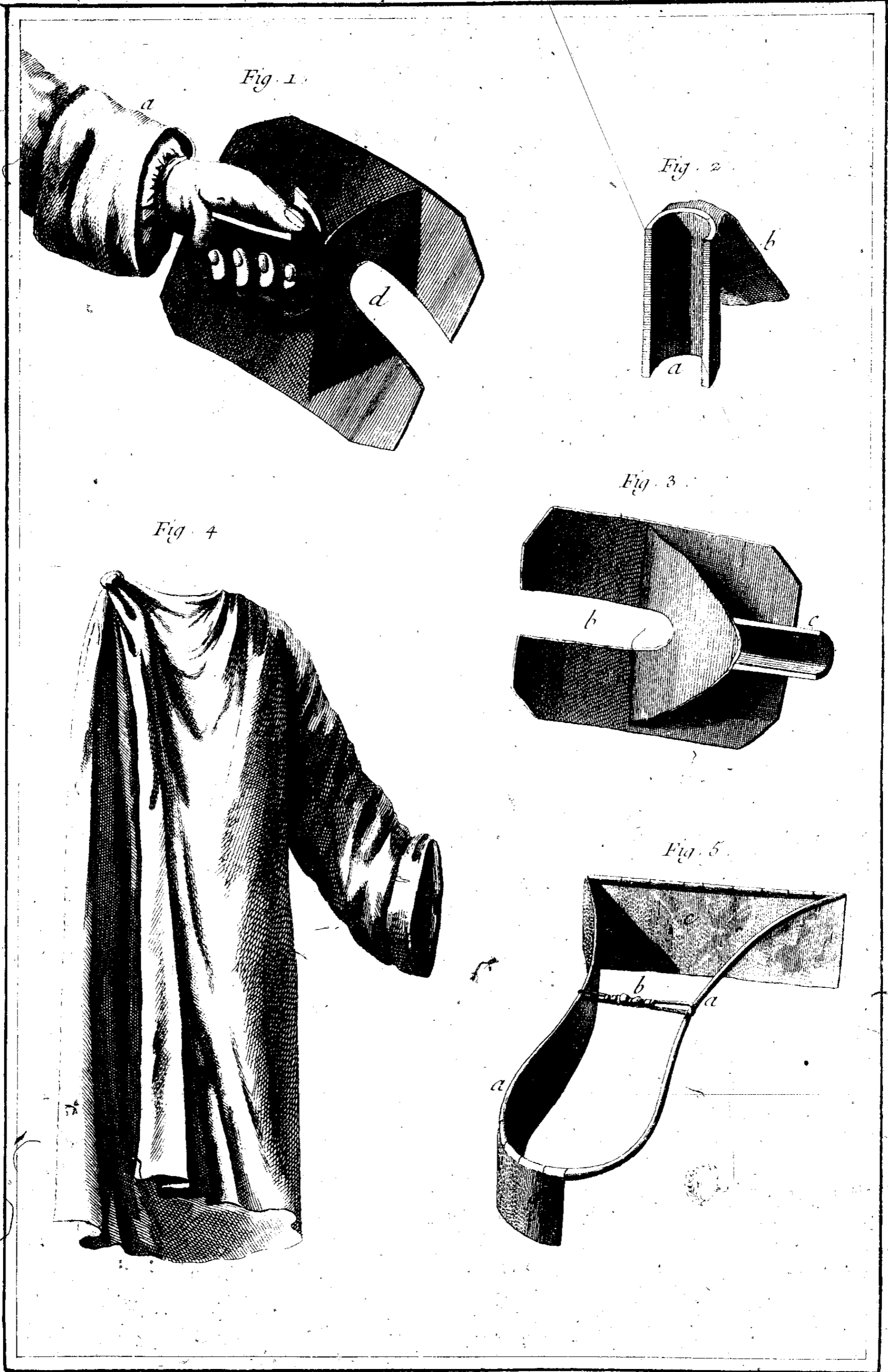

Fig. 2.

Ferrerie en bois, Vue Interieure du Four d'une grande Ferrerie en Plats, et l'Operation de mettre le Pot sur le Siege &c.



Radel Del

Benard Scul

*Verrerie en bois,*  
*Differents Ustenciles des Tiseurs de grande Verrerie en Plats.*

T

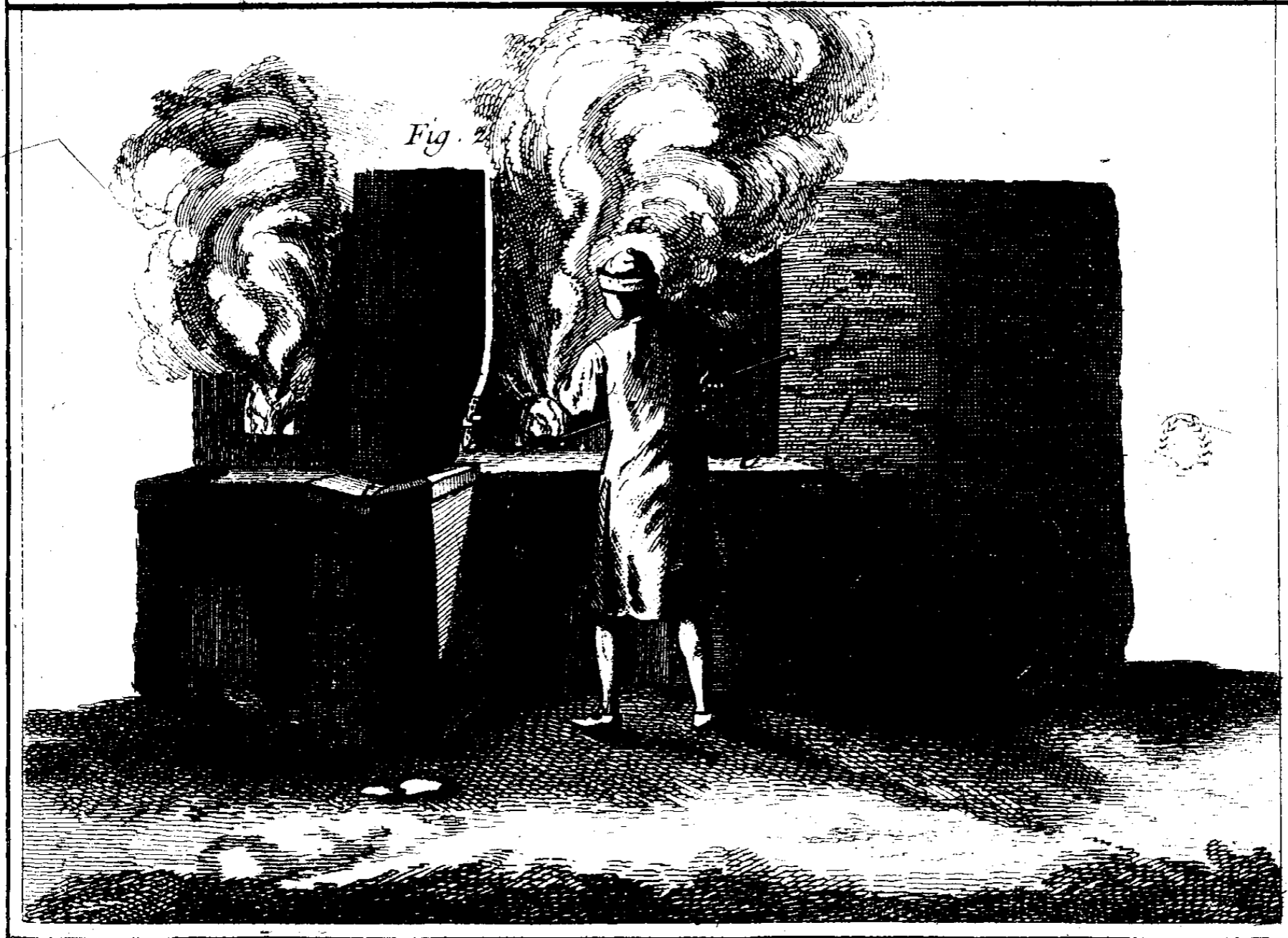

Radel Del.

Benard Fecit.

*Verrerie Françoise en Bouteilles.*

*Verrerie en Charbon de Terre, Four à Bouteilles, et l'opération de cueillir le Verre dans le Pot.*

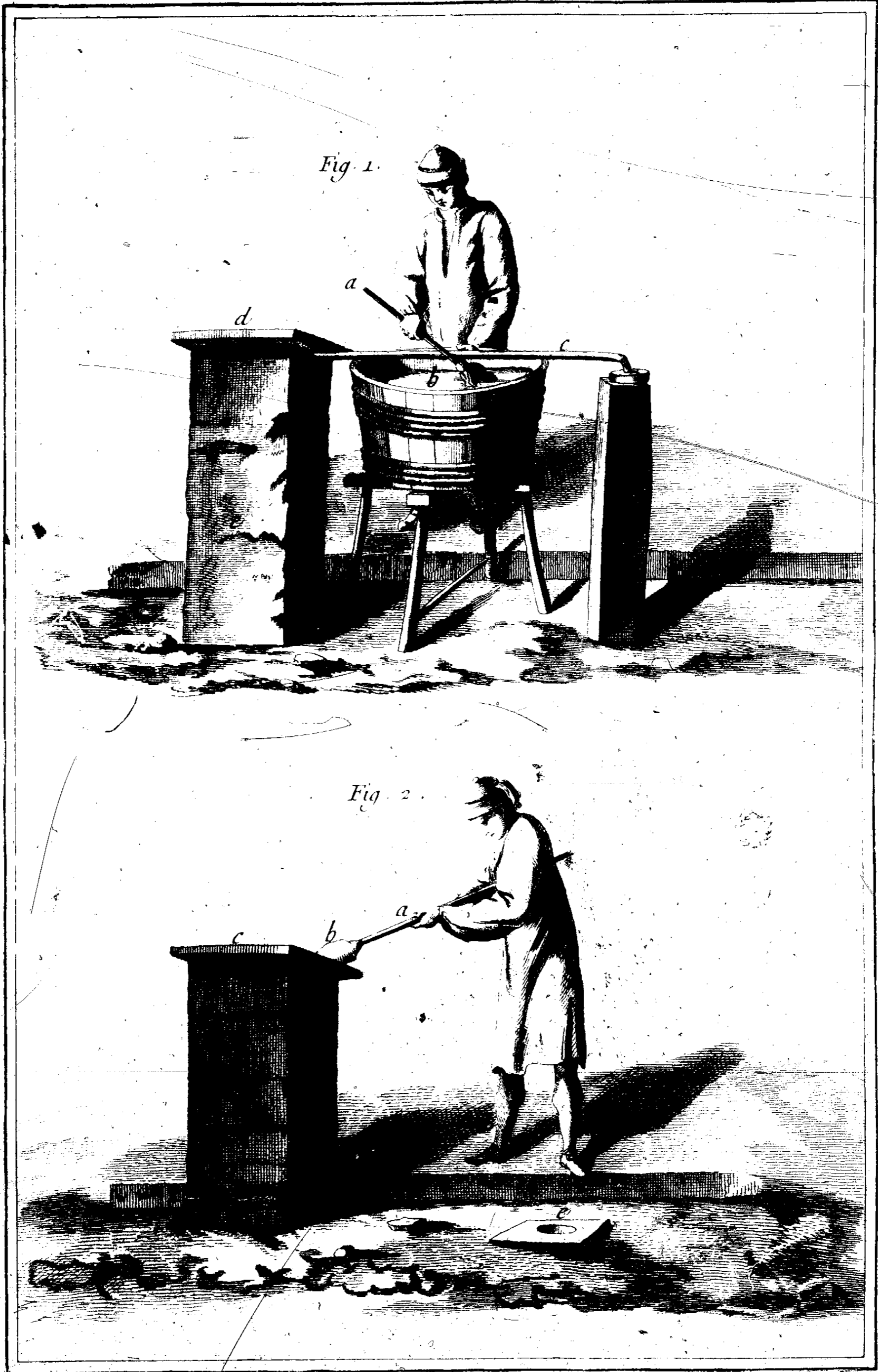

Radel Del.

Renard Fecit.

*Verrerie en Bouteilles.*

*l'Opération de refroidir la Canne et de rouler la Paroison sur le marbre.*

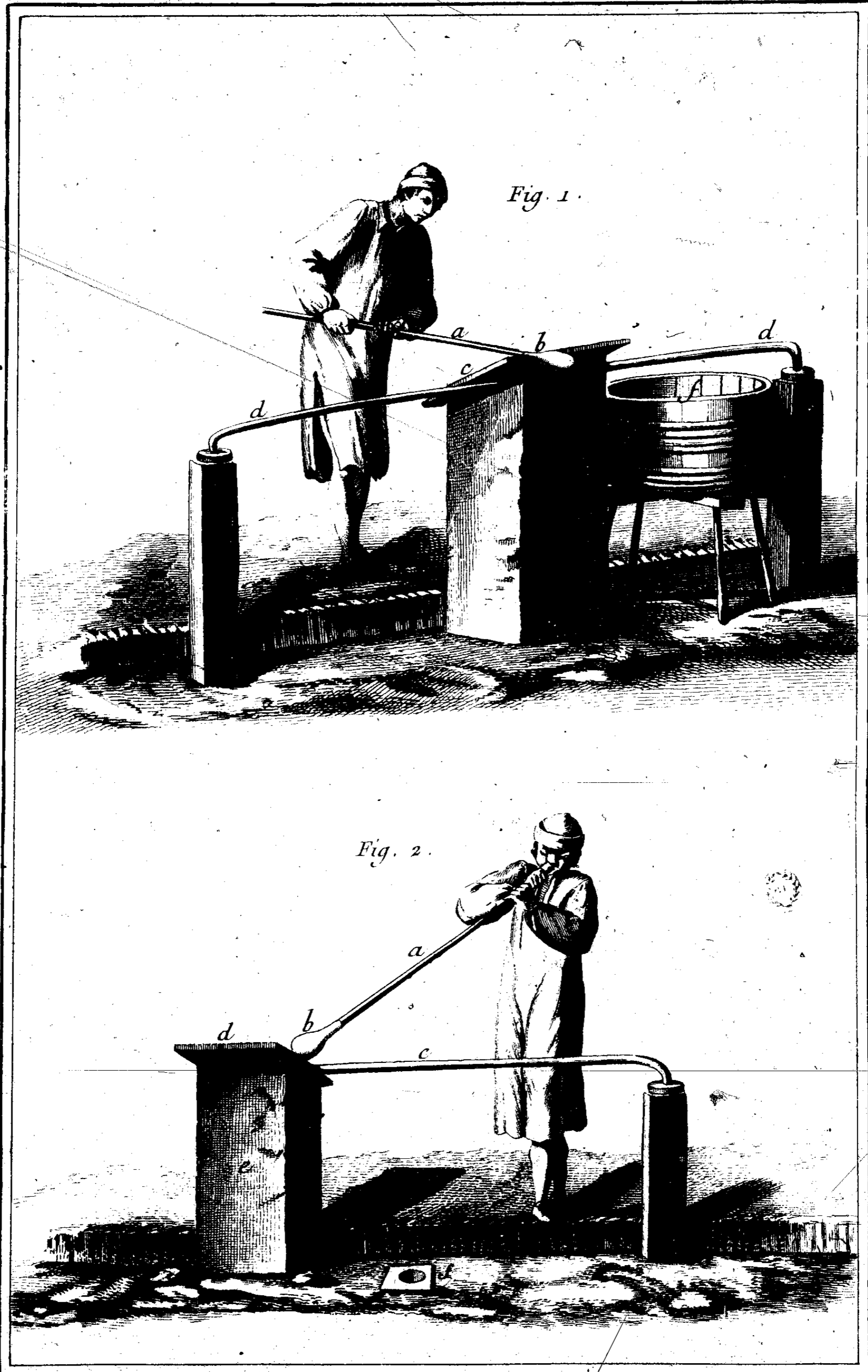

Fig. 1.

Fig. 2.

Radel Del.

Benard Eccl.

*Verrerie en Bouteilles,*  
*l'Opération de former le col de la Paroison et la souffler pour la gonfler*  
*et lui faire prendre la forme d'un œuf.*





Radel Del.

Benard Fecit

### Verrerie en Bouteilles.

l'opération de souffler la Paraison sur le marbre, et l'opération de souffler la Bouteille dans le moule

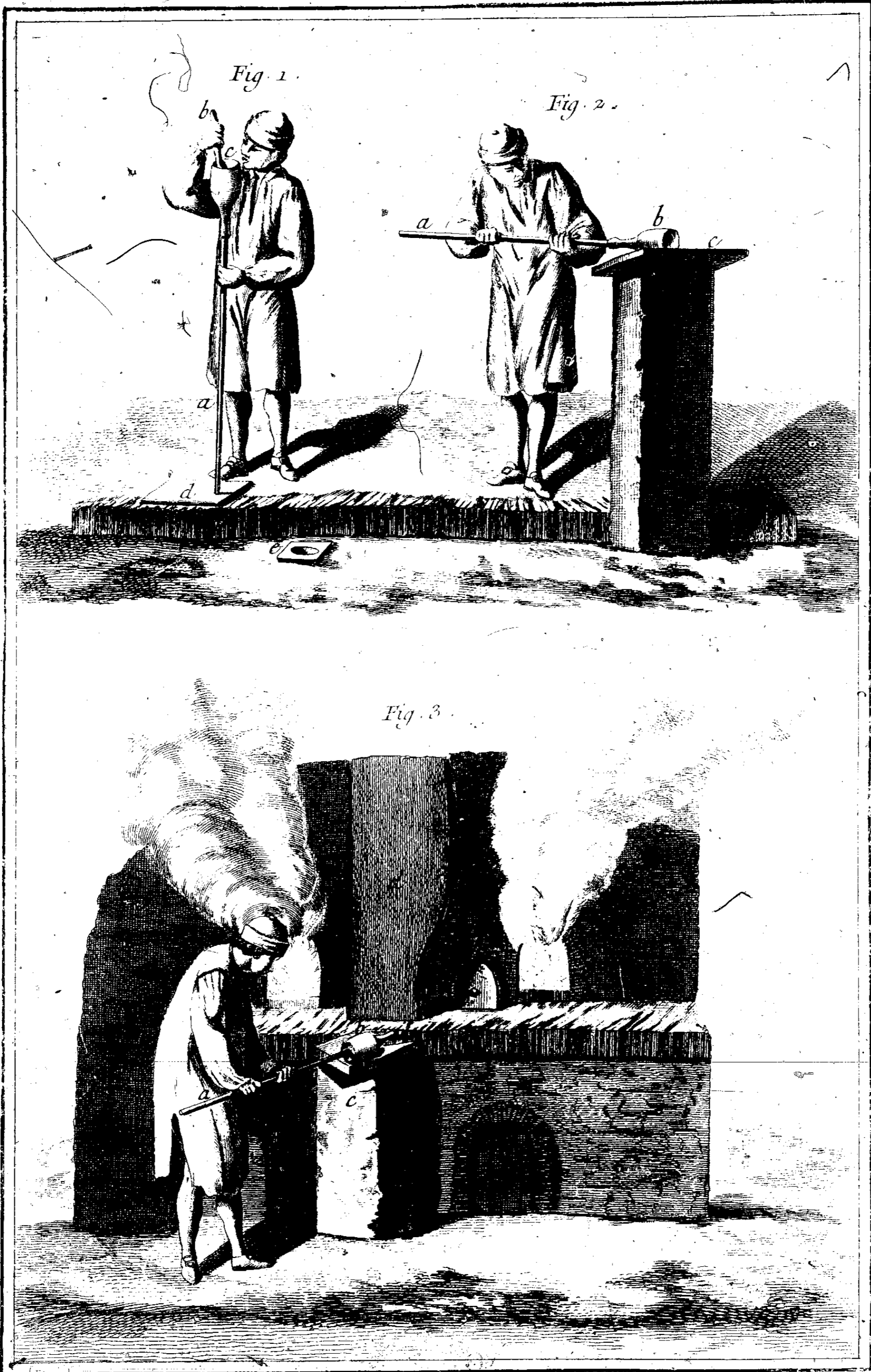

Radel Del.

Benard Fecit

*Verrerie en Bouteilles,*  
 l'Opération de rouler sur le marbre le Ventre de la Bouteille, après  
 lui avoir enfoncé le Cul avec la molette.

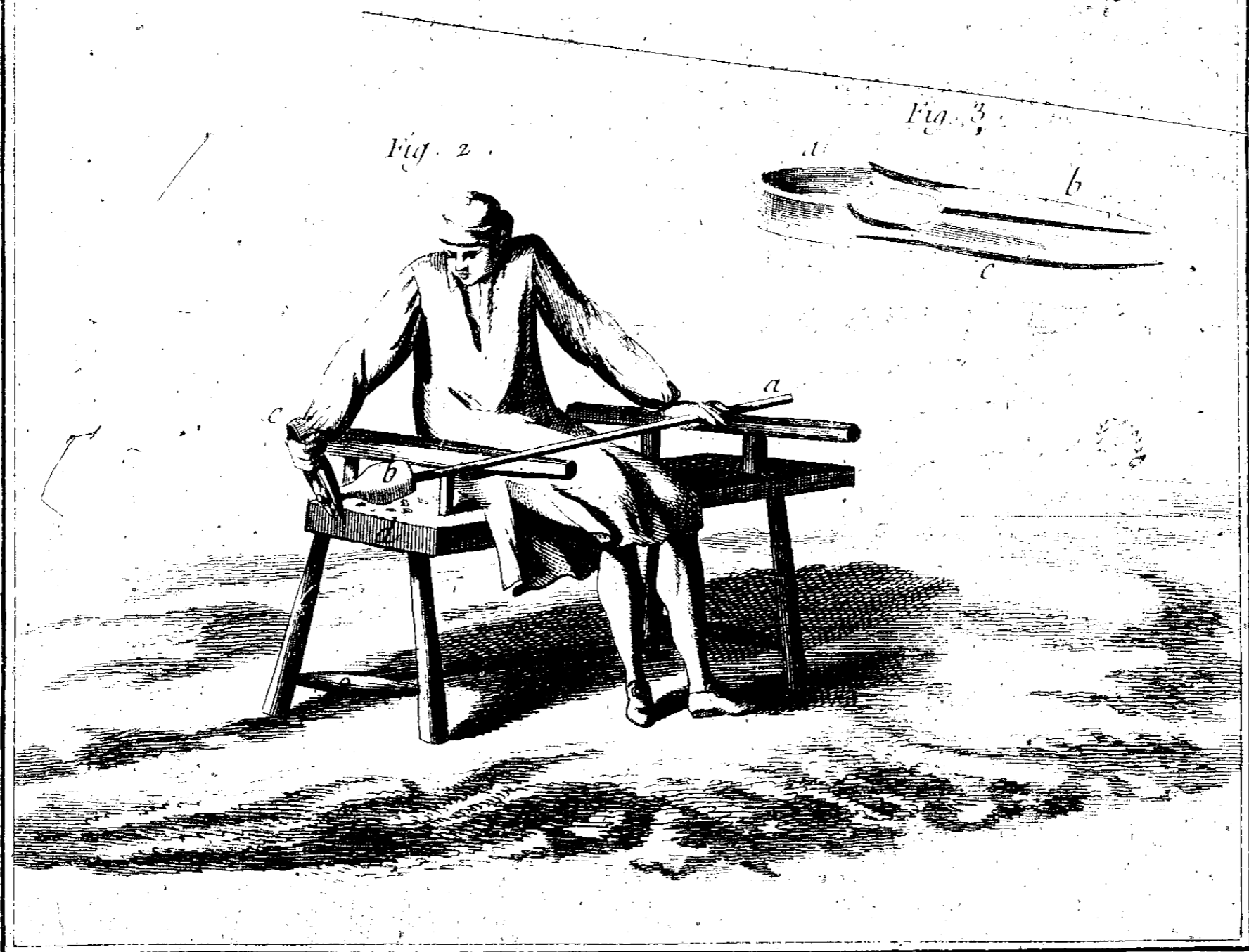

Ruel Del.

Benard Fecit.

### Verrerie en Bouteilles.

*l'opération de former le Filet du Col de la Bouteille avec la Cordeline, et de la terminer avec la Pince d'enveloppe.*

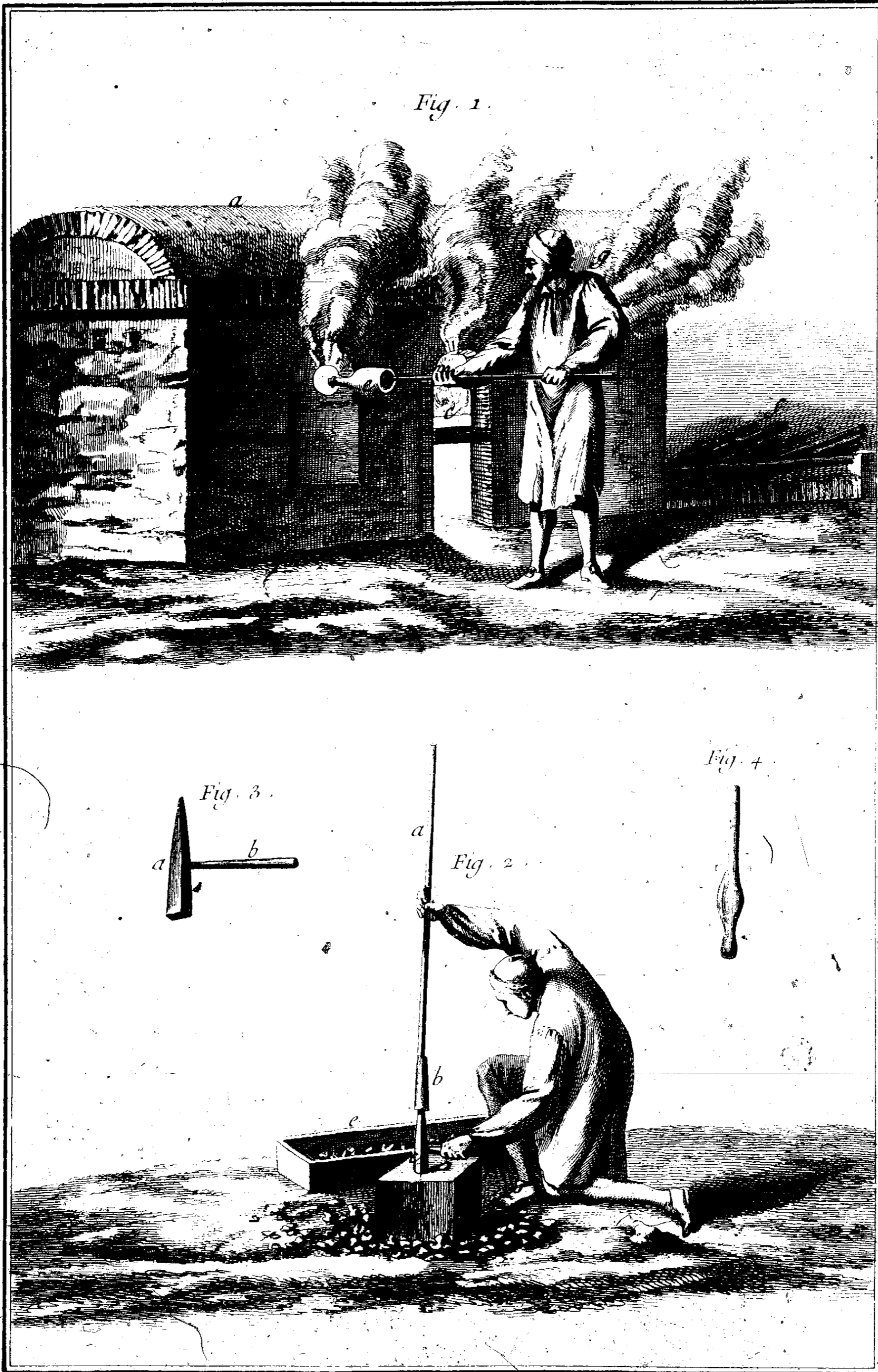

Radel Del.

Renard Ecuil

*Verrerie en Bouteilles,  
 l'Operation de recuire la Bouteille et netoiage de la meule qui reste au  
 tour de la Canne apres la Bouteille faite.*

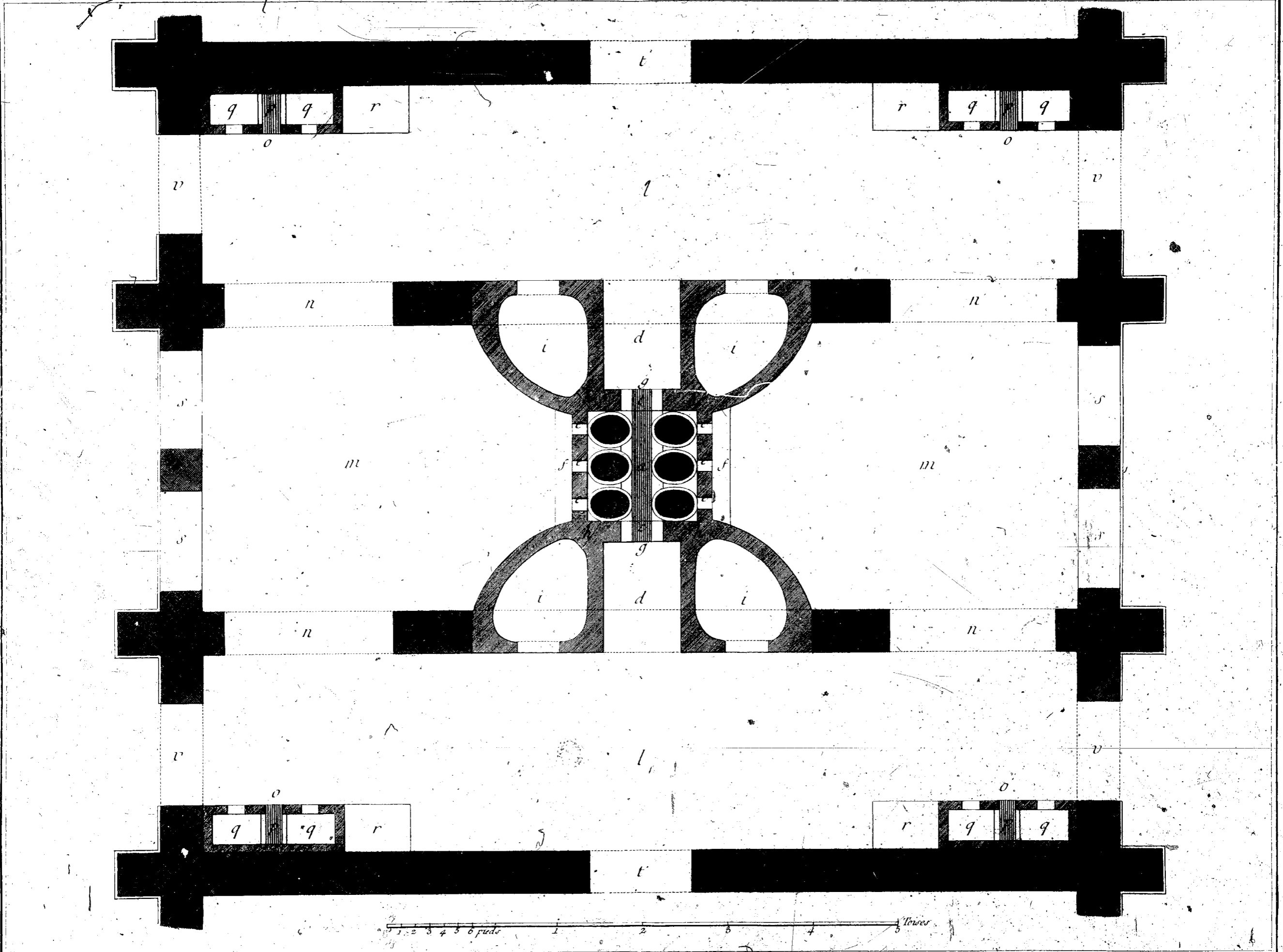

Radel Del.

Bentzel fecit

*Verrerie en Bouteilles, Chauffée en Charbon de Terre*  
*Plan d'une des quatre Halles de la Verrerie Royale de Seve près Paris*

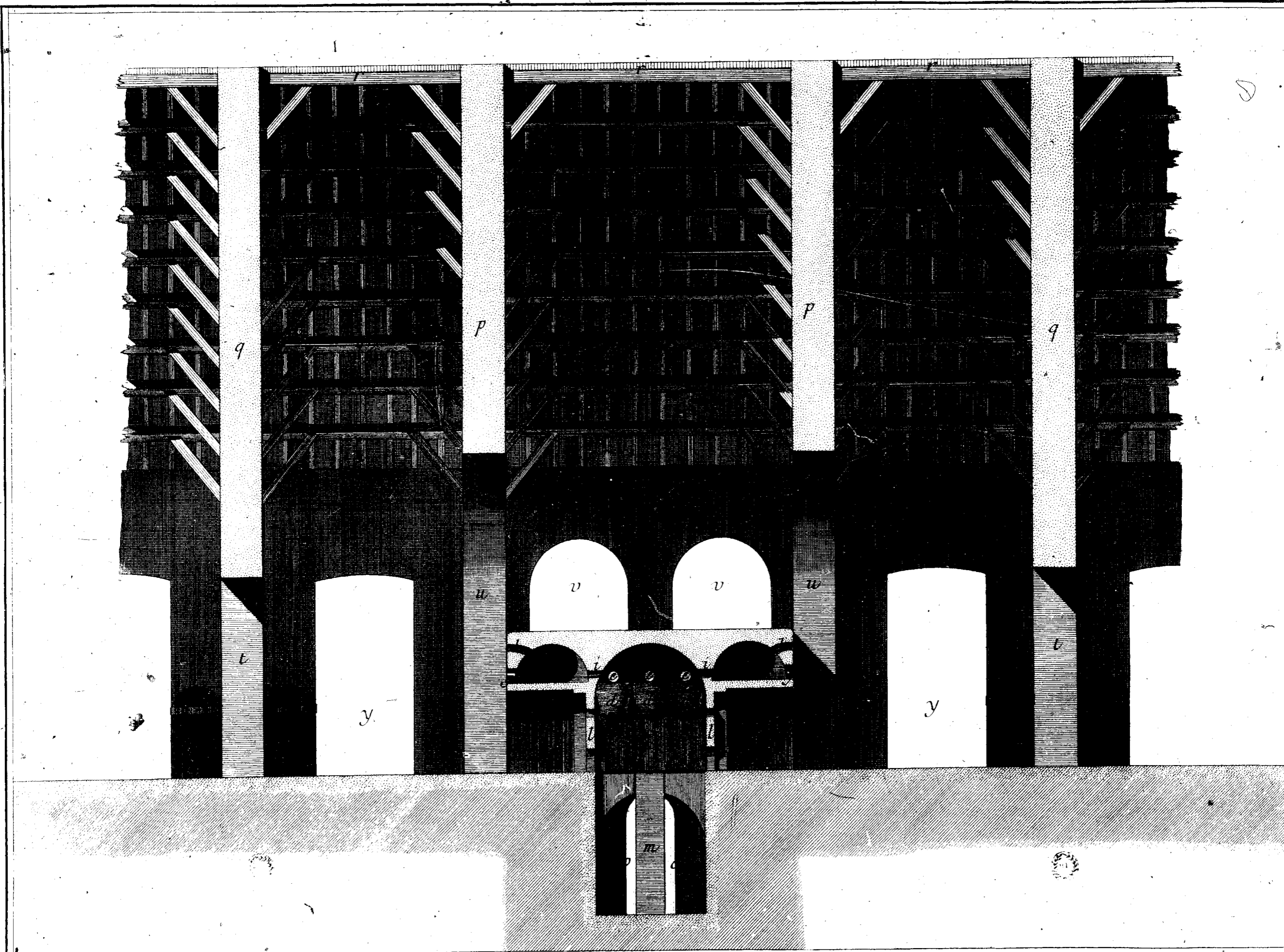

Roulet Del.

Bonard Fecit.

*Verrerie en Bouteilles, chauffée en Charbon de Terre.*  
*Coupe sur la longueur d'une des quatre Halles et de son Four, de la Verrerie Royale de Seve près Paris.*

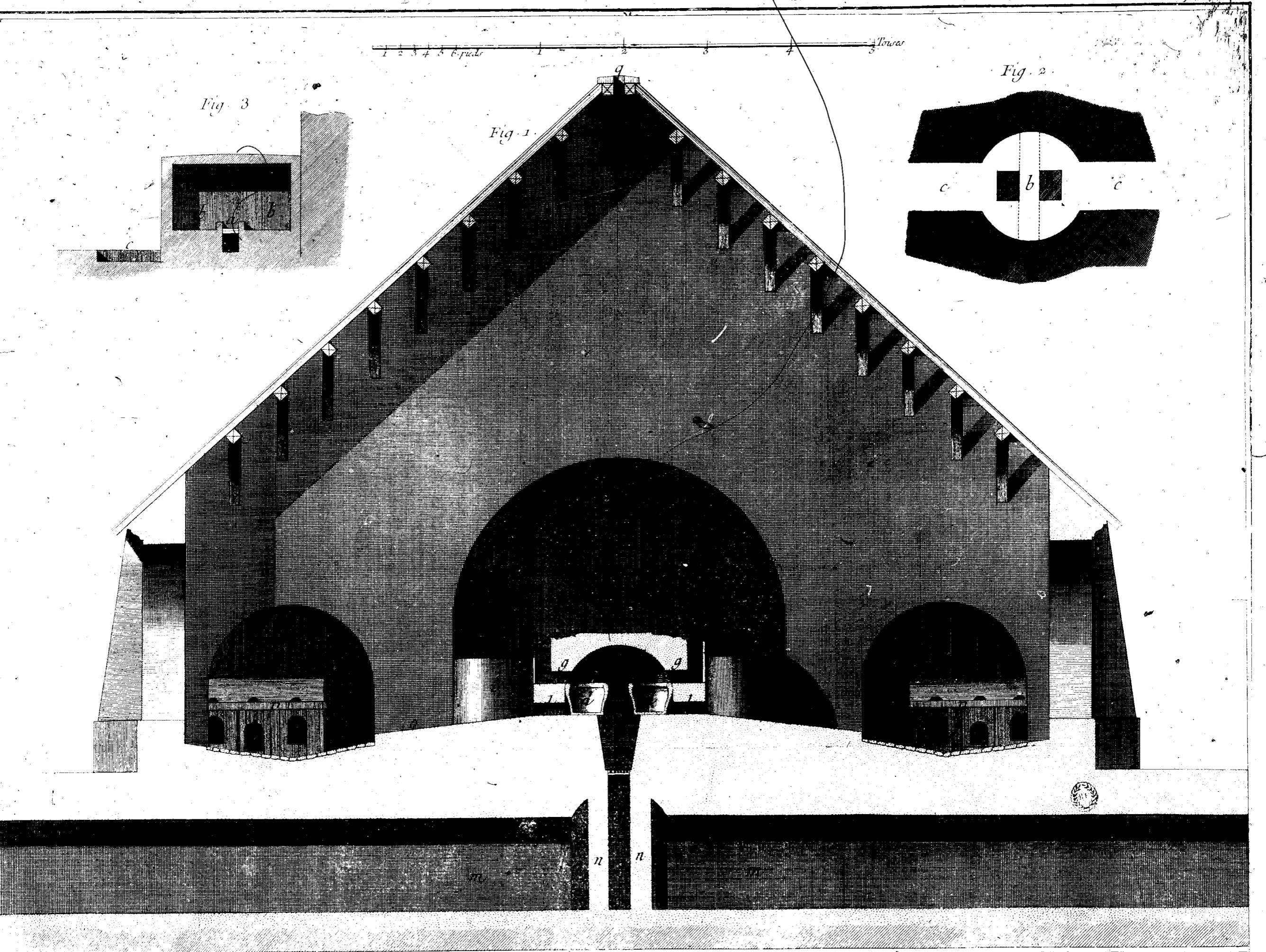

*Ferrerie en Bouteilles, Chauffée en Charbon de Terre.*

*Coupe sur la largeur d'une des quatre Malles de la Ferrerie Royale de Sève près Paris, Plan de la Cave, et Coupe du Four à recuire les Bouteilles.*

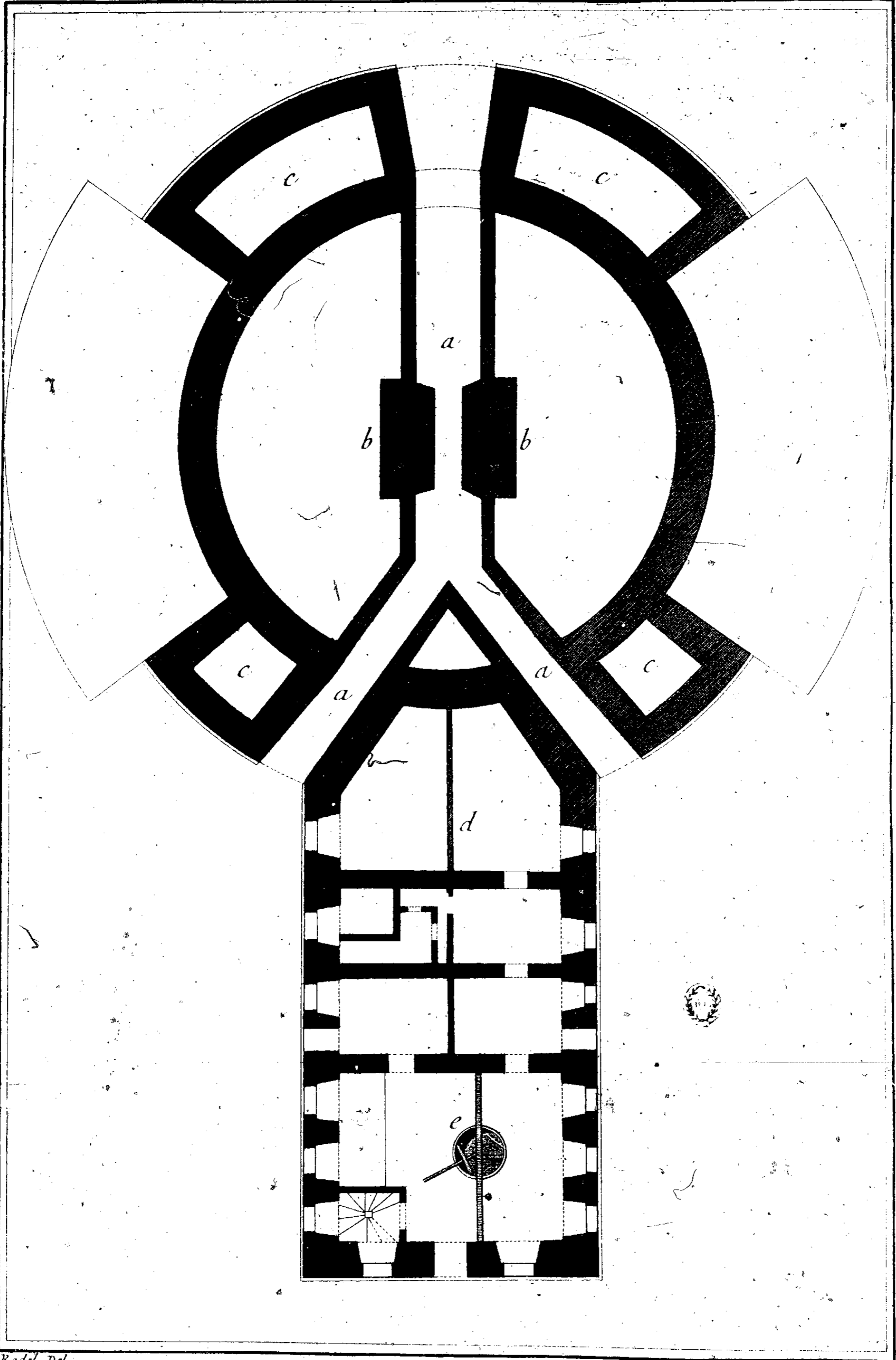

Radel Del.

Bernard Escit.

### Verrerie Angloise,

Plan des Fondations d'une Halle avec son Four et le Batiment de service.



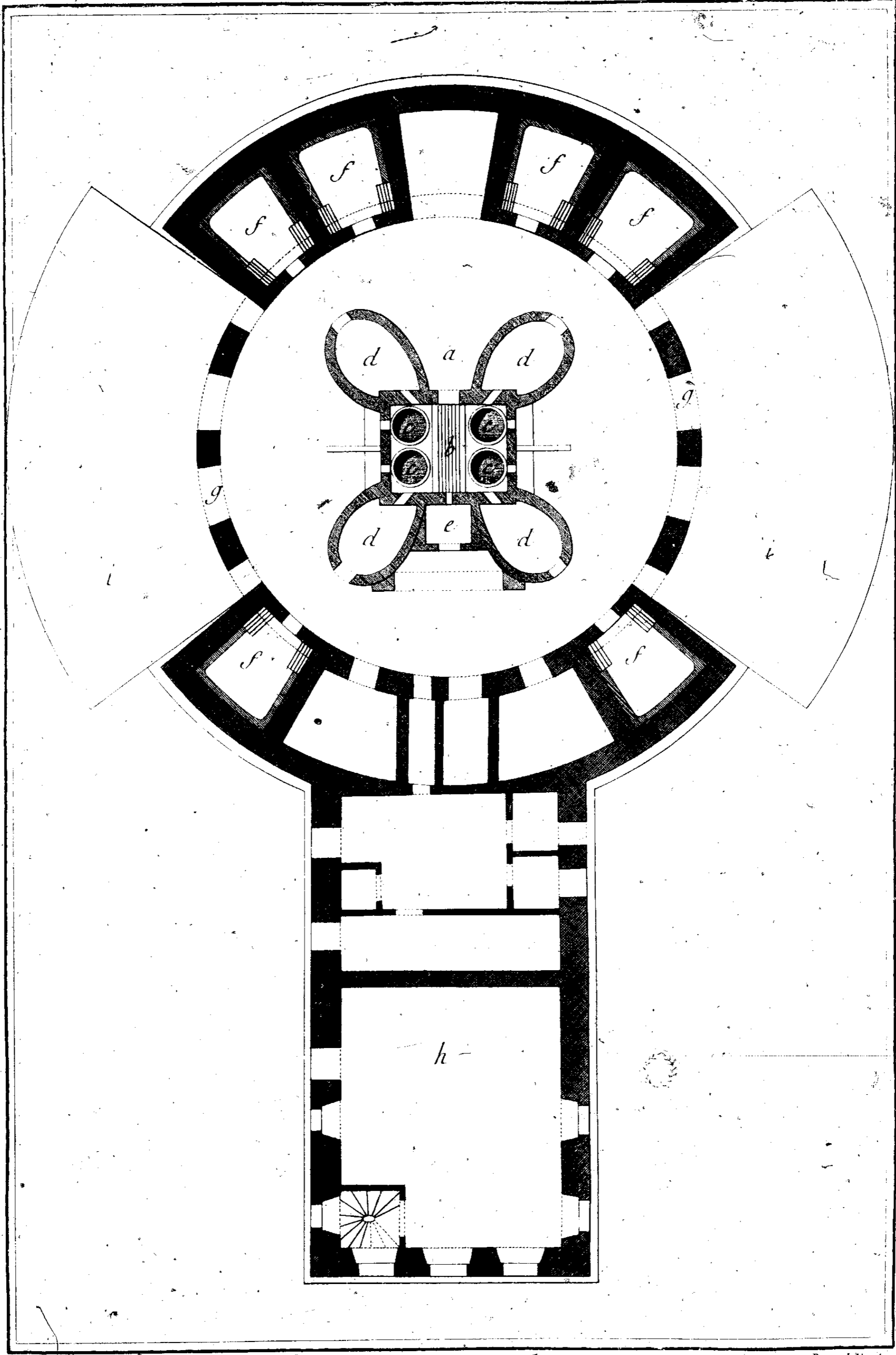

Radel Del.

Benard Fecit.

# Verrerie Angloise,

Plan du premier étage d'une Halle avec son Four et le Batiment de Service.

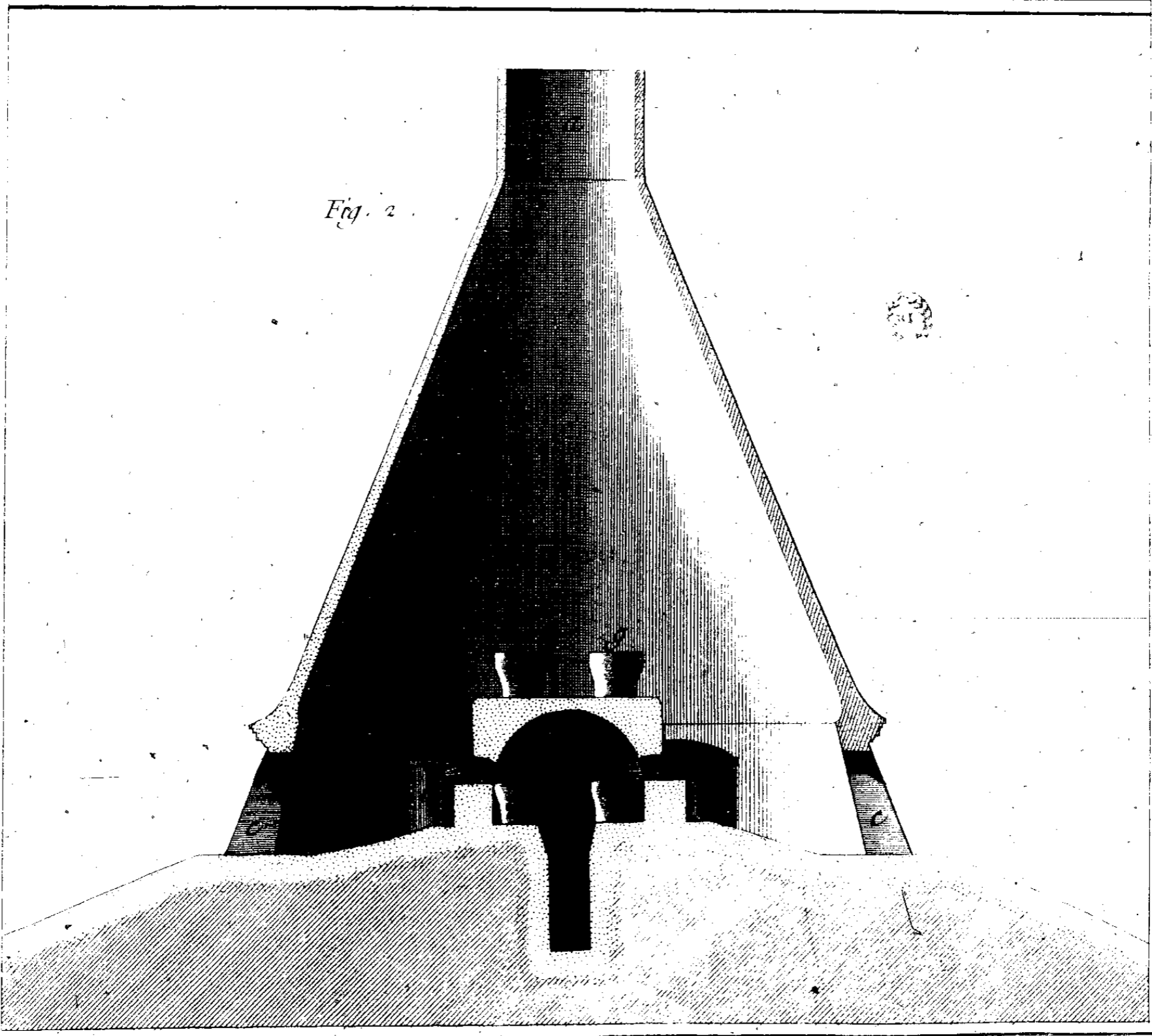
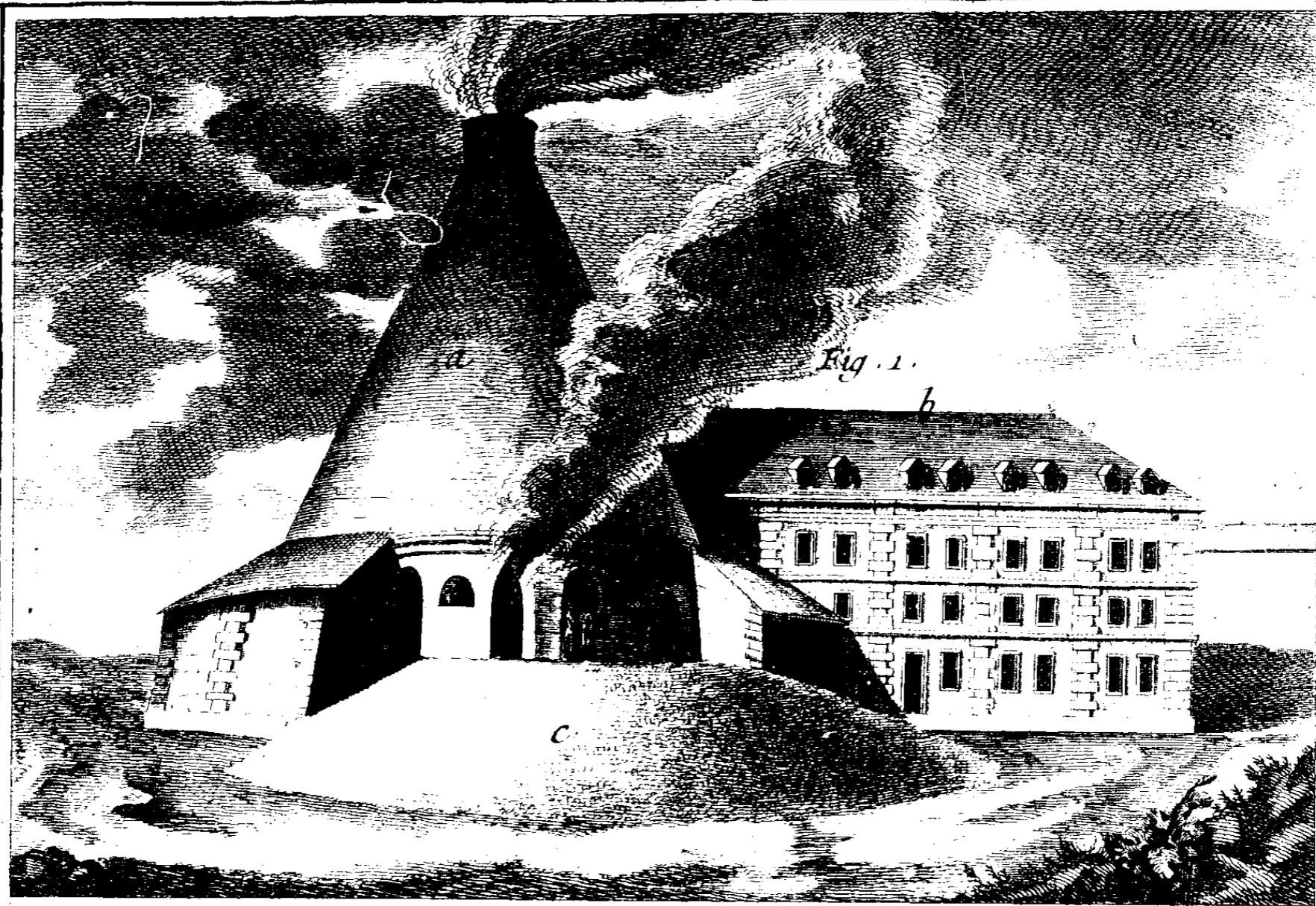

Radel Del.

Bernard fecit

*Verrerie Anglaise.*  
*Vue extérieure de la Verrerie, et Coupe sur la largeur.*

n

# VITRIER,

CONTENANT QUATRE PLANCHES.

## PLANCHE I<sup>ere</sup>.

### VIGNETTE.

- Fig. 1. Ouvrier qui passe du plomb à la filiere.  
2. Ouvrier qui nettoie les vitres avec du sable.  
3. Ouvrier qui coupe le verre avec le diamant.  
4. Ouvrier qui colle des bandes de papier sur les carreaux.  
5. Ouvrier qui égrise du verre.  
6. Ouvrier qui nettoie un chassis.  
7. Plomb passé à la filiere.

### Bas de la Planche:

- Fig. 1. Compas de fer pour prendre les différentes mesures des carreaux.  
2. Marteau de fer dont l'extrémité du manche est de bois.  
3. Outil appelé *diamant*; il sert à couper le verre.  
4. Tenaille.  
5. Couteau à unir le plomb lorsqu'on monte des vitres.  
6. Grugeoir; cet outil sert à égriser le verre & à le rendre droit.  
7. Tringlette dont on se sert pour unir le plomb.

## PLANCHE II.

- Fig. 1. Pouffe-fiche de fer, qui sert à faire ressortir les fiches des chassis.  
2. Baquet pour mettre la colle.  
3. Equerre pour couper le verre quarrément.  
4. Grosse brosse pour coller les vitres.  
5. Talleau de plomb pour redresser les pointes.  
6. Gouge ou fermail.

Fig. 7. Regle pour tracer les différentes espèces de carreaux.

8. Bourasseau pour mettre le borax.  
9. Main en petit de la filiere de la Planche III. figure 1.  
10. Pointe pour arrêter les carreaux.  
11. Fer à souder.  
12. Autre fer à souder.  
13. Rabot.  
14. Pointes pour les plus petites fiches.  
15. Poêle pour mettre le feu pour chauffer le fer à souder.  
16. Grugeoir différent de celui de la Planche I.  
17. Morceau de mastic.

## PLANCHE III.

Fig. 1. Filiere vue de face; on s'en sert pour filer le plomb dont se servent les Vitriers.

2. Filiere vue de côté.  
3. Bout de la main de la filiere.  
4. Clé qui sert à fermer la filiere.  
5 & 6. Sont les têtes des figures 1 & 2 de la figure seconde; elles ferment les extrémités des vis A & B de la figure premiere.

## PLANCHE IV.

Fig. 1. Filiere vue du côté des roues.

2. Coupe de la filiere de la figure premiere.  
3. Lingotiere; elle sert à couler le plomb.  
4. Lingot de plomb.  
5. Gouttiere par où passe le plomb lorsqu'il passe à la filiere.  
6. N<sup>o</sup>. 2, n<sup>o</sup>. 3 & n<sup>o</sup>. 4. Quatre différens modeles de vitres qui servent à couper les verres.

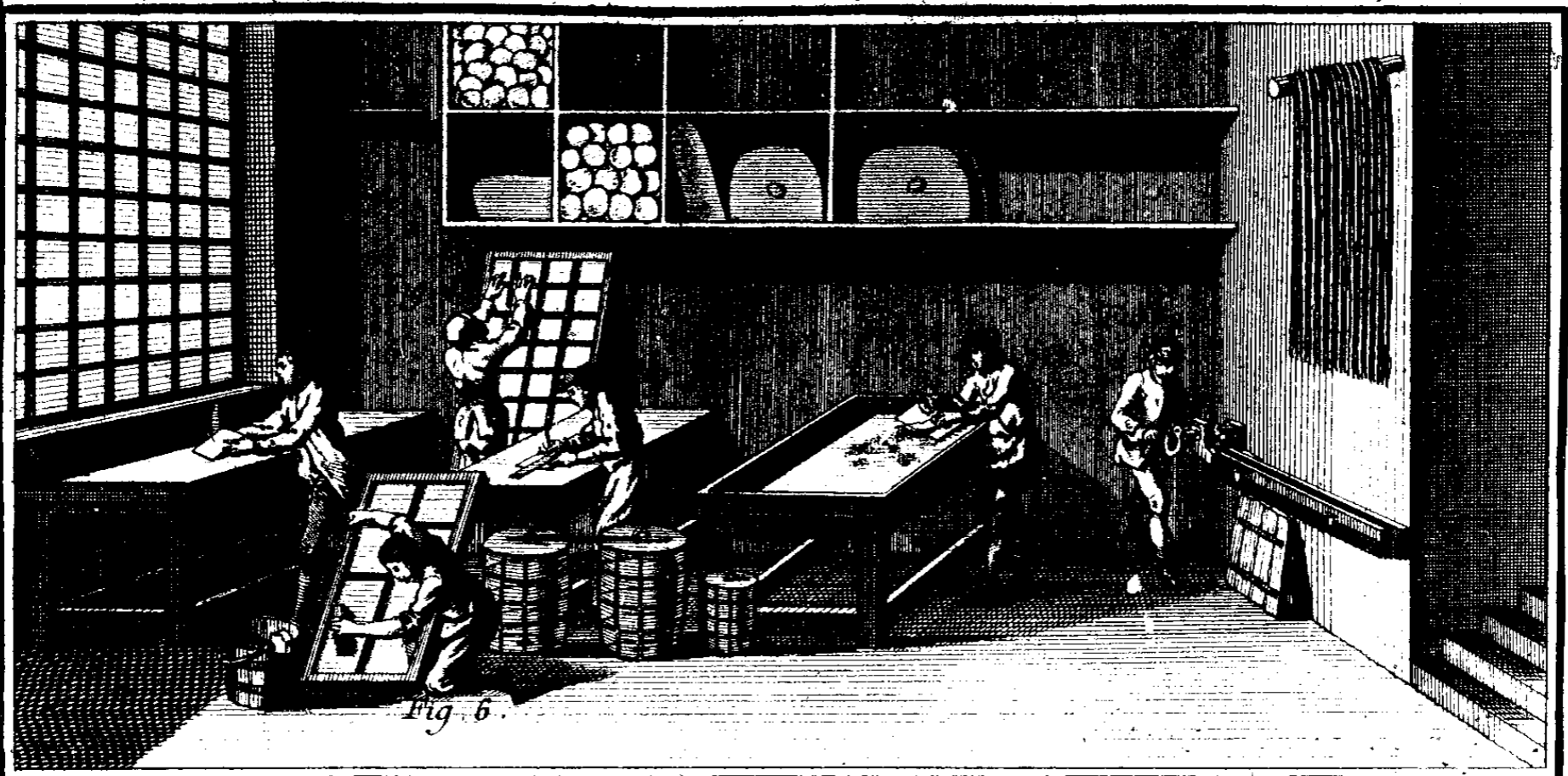
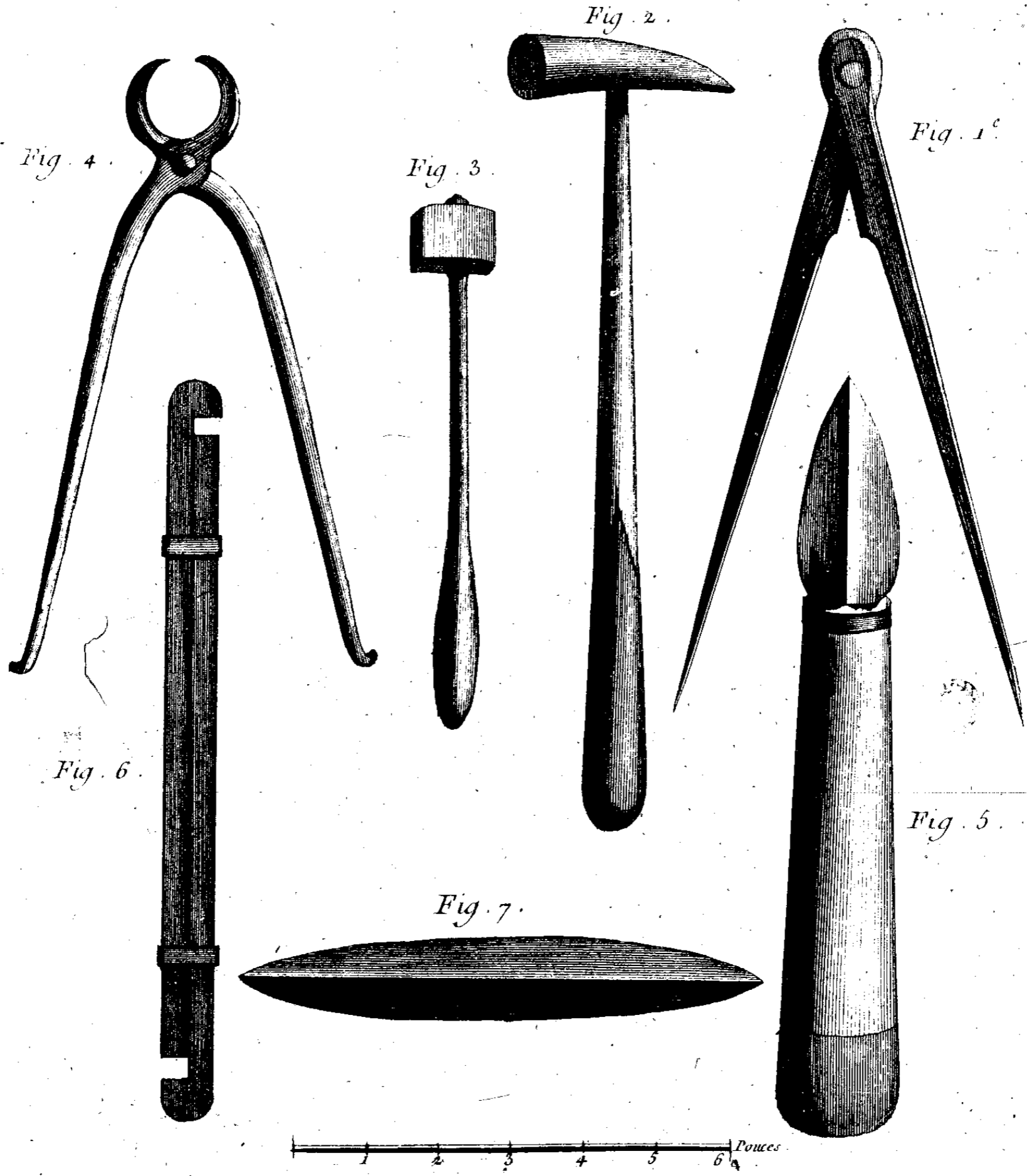

Fig. 6.



Bougeois Del.

Bonard Fecc.

Vitrier, outils.

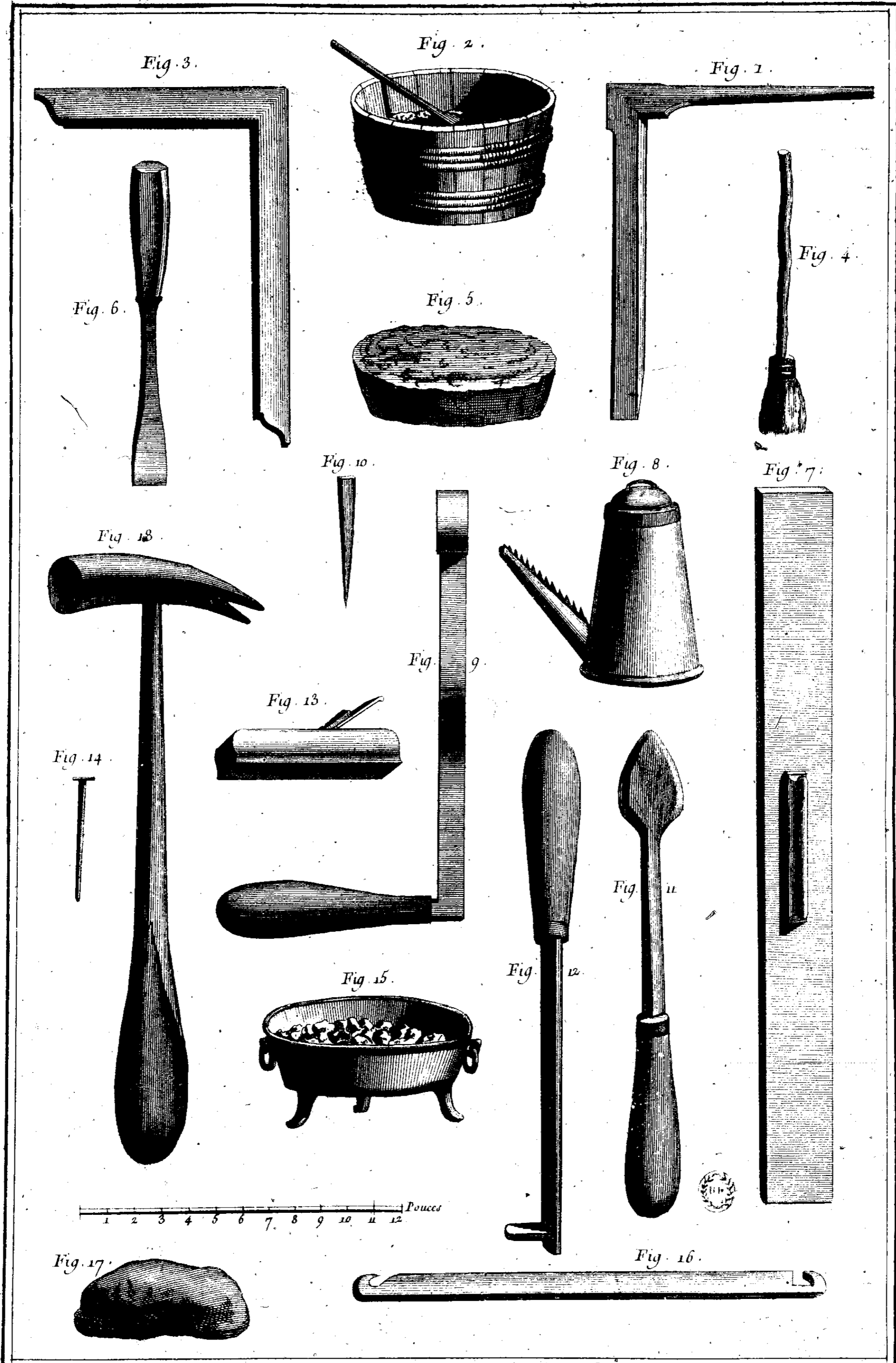

Beardew Del.

Benard Fecit.

Vitrier, outils.

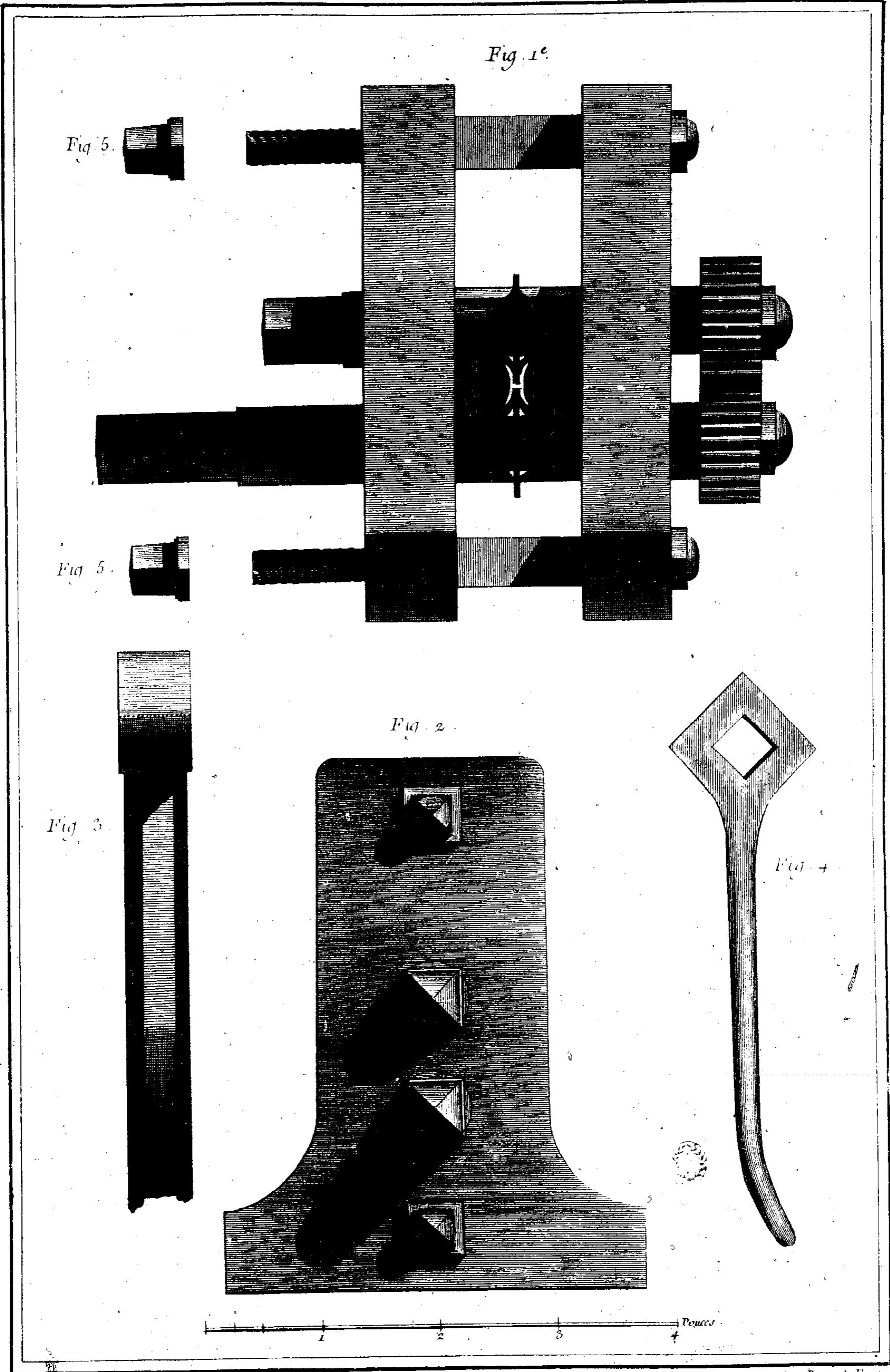

Bourgeois Del.

Benard Fecit.

*Vitrier, Filire et Développemens.*

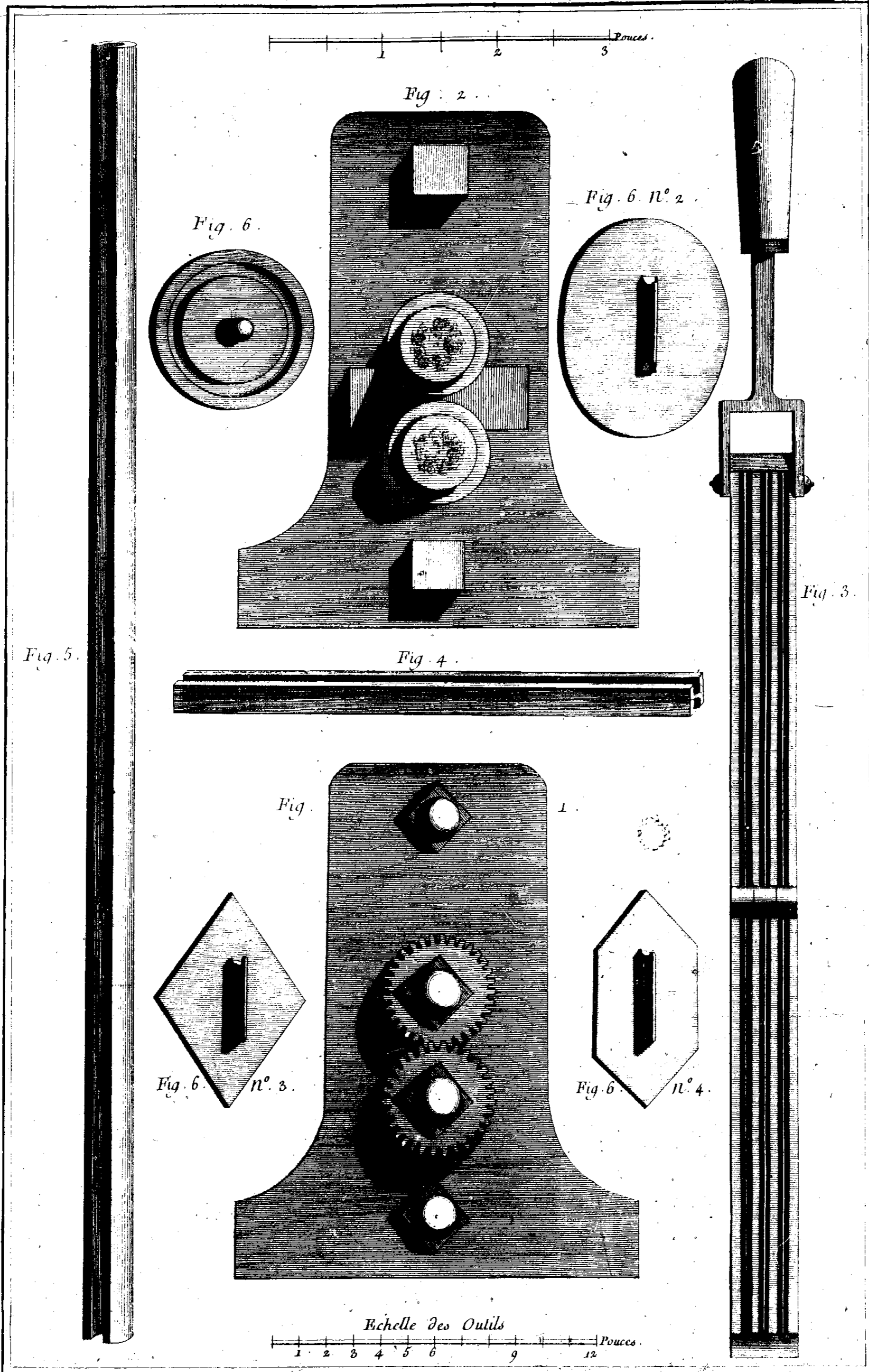

Bourgeois Del.

Benard Pecc

Vitrier, Détails et Outils.